

Вяжем КРЮЧКОМ

ТАКУЮ КРАСОТУ
В МАГАЗИНЕ НЕ КУПИШЬ!
ПОДПИШИТЕСЬ!

МАСТЕР-КЛАСС

Индийский
огурец

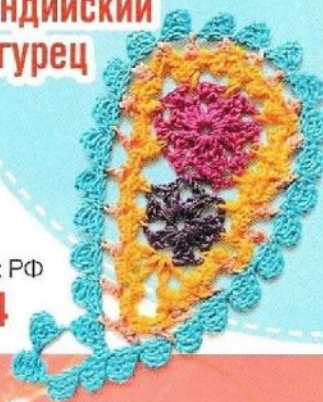

№9
СЕНТЯБРЬ
2016 1€

Подписные индексы
в почтовых каталогах РФ
14226, П1044

ОСЕННИЕ НОВИНКИ

Вяжем платья,
жакеты, пальто

ИДЕИ
ДЛЯ ДОМА

АХ, КАРМЕН!

В тренде -
модели
с открытыми
плечами

ВЯЗАНЫЙ
ВОРОТНИЧОК

С чем носить
и как хранить

УЗОРЫ
СЕНТЯБРЯ

Восточные
мотивы



НЕЖНОСТЬ

Очаровательные модели
для самых любимых



Маме – удлиненный кардиган,
похожий на солнечный нарцисс.



TIFFANY & Co.

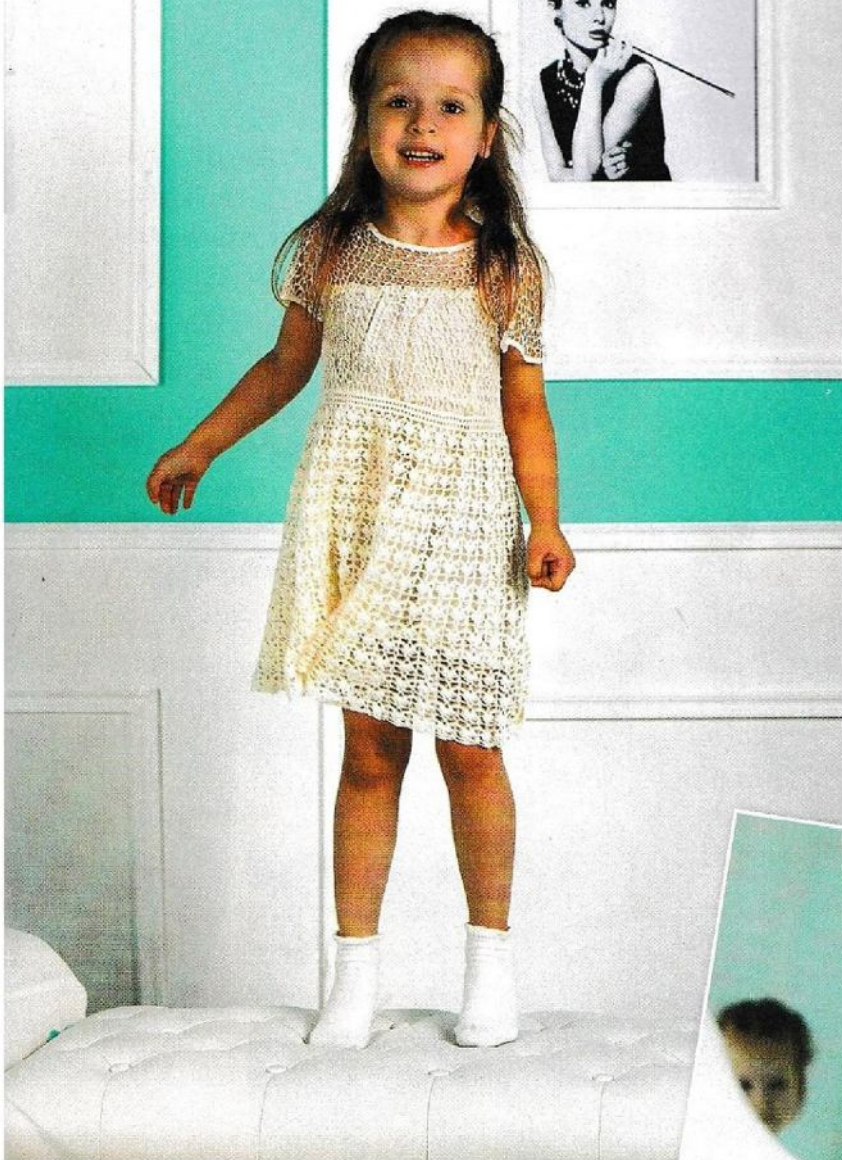

Дочке – восхитительное шелковое платье для веселого праздника!

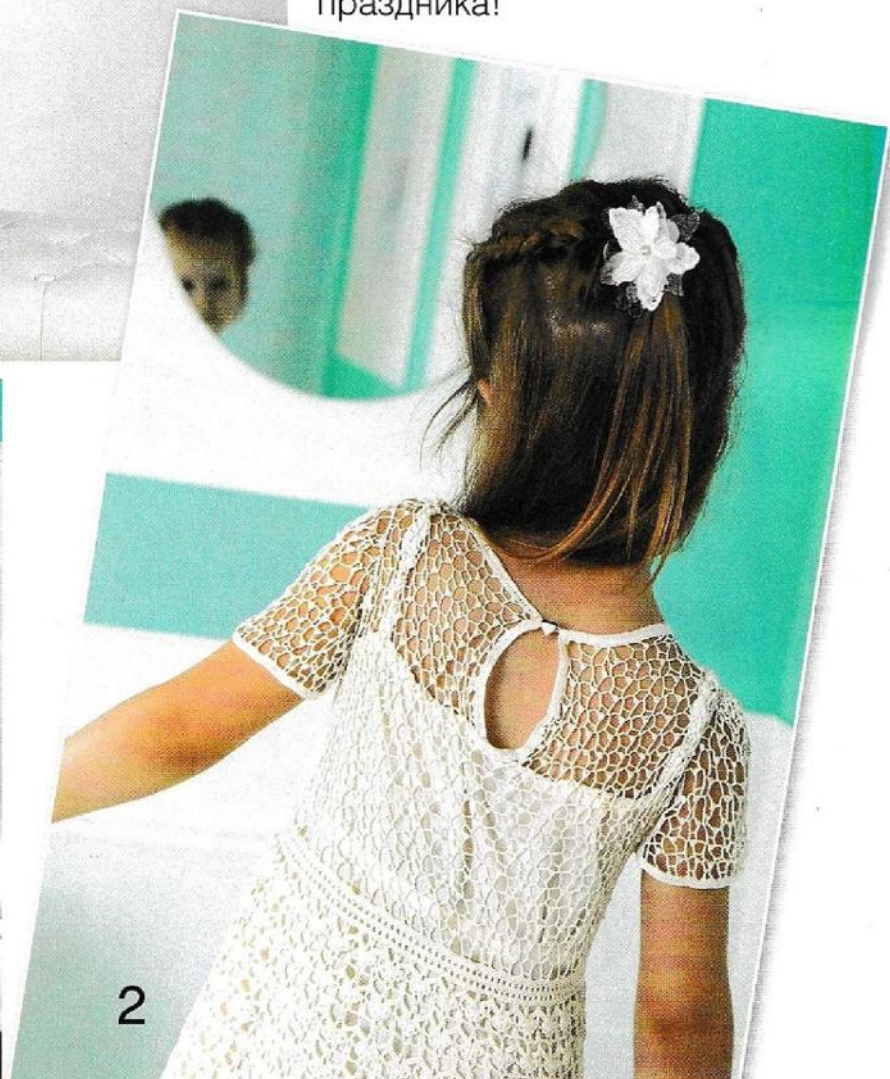

ПОДНЯТЬ ПАРУСА!

Скучаете
по морю?
Украсьте эту
осень вязаными
вещами
в морском
стиле.

Эксклюзив
для вас



Свободный
силуэт и любимые
«ананасы». Этот
пуловер джинсового
цвета – лучшее
украшение осеннего
гардероба.



АХ, КАРМЕН!

В тренде – модели
с открытыми
плечами.

Яркий
пуловер
с цветными
зигзагами
создан для
того, чтобы
поднимать
настроение!



6

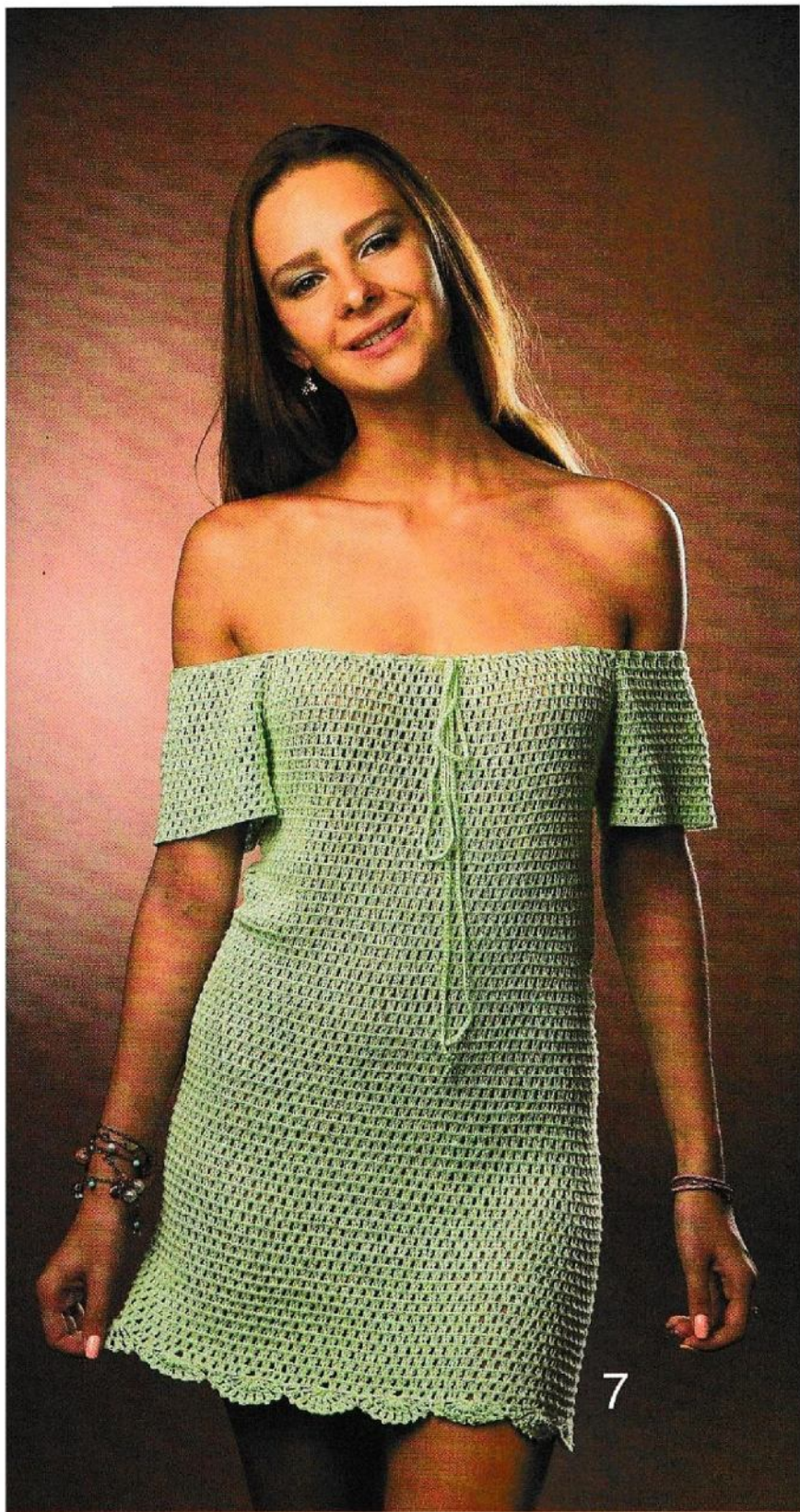

7

Супермодное мини-платье с открытыми плечами легко превращается в романтическую тунику.

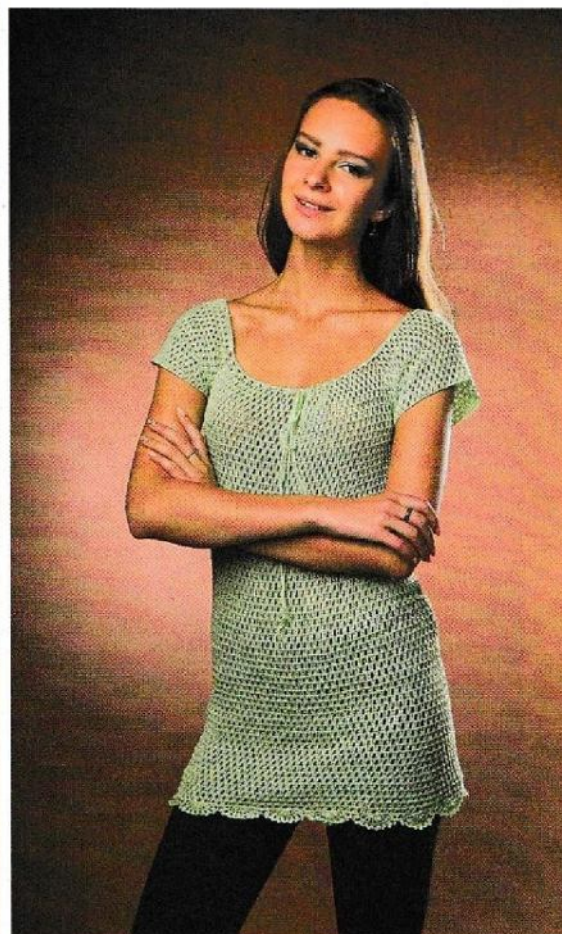
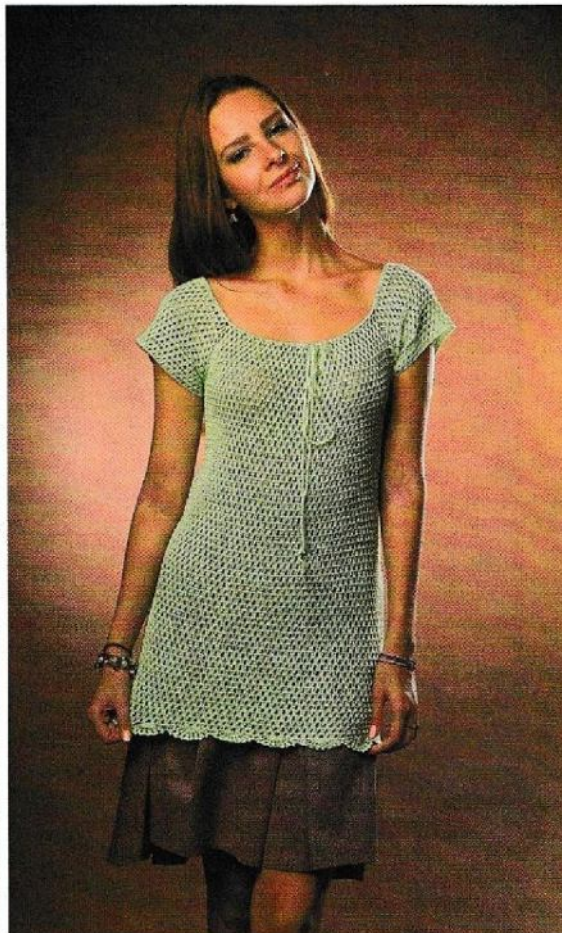

БОЛЬШАЯ ПРОГУЛКА

Примеряем
новые оттенки
и силуэты

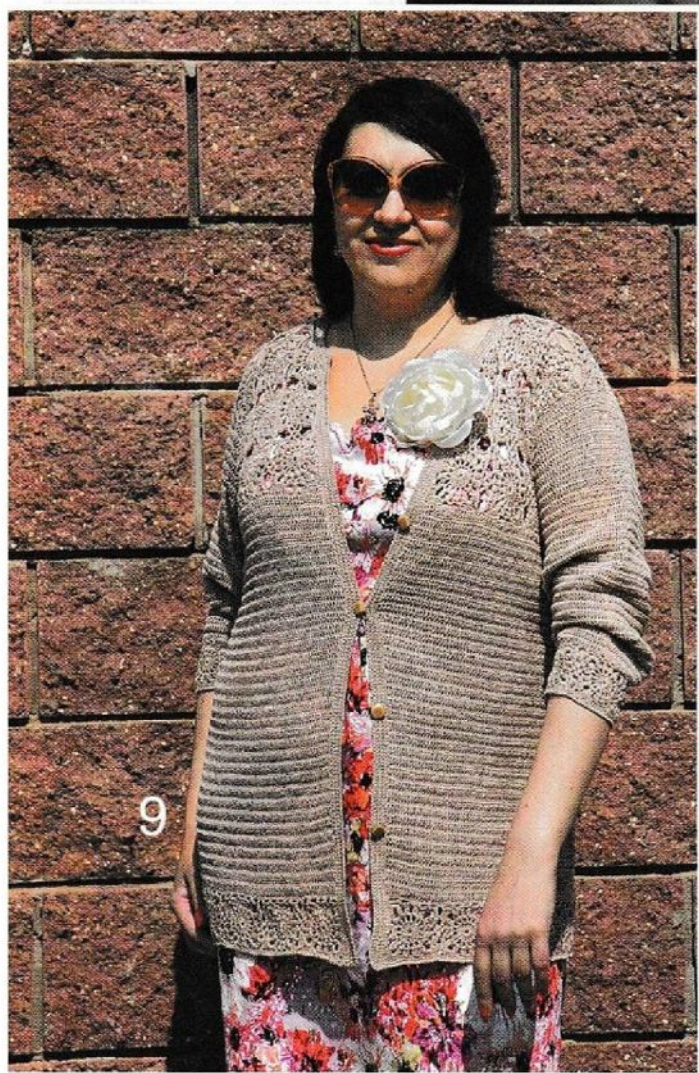

Капучино,
кофе с молоком...
Эти «вкусные»
оттенки
так и хочется
попробовать.
А как изысканно
смотрятся
ажурные узоры!





10

Желтый – яркий хит осеннего сезона. Пальто реглан с широкими рукавами и каймой из мотивов создает совершенно новый актуальный образ.

Цветотерапия.
В холодные дни
зеленый жакет
с мотивами
из листьев
напомнит нам
о долгожданной
весне!



11

Инструкции



Модель Марии Коряжиной

1

Кардиган «Июньский бутон»

Размер: 38–40

Вам потребуется: бобинный хлопок c105 Manifattura Goriziana Olga (320 м/100 г) – 700 г желтого цвета, пряжа «Анна 16» (100% египетский мерсеризованный хлопок, 530 м/100 г) – 200 г молочного цвета, крючок №2 и №1,5, спицы круговые диаметром 2,5 мм, 7 пуговиц.

Перед началом работы изготовьте выкройку деталей изделия в натуральную величину.

Плотность вязания: узор 1 – вяжите крючком №2 пряжей желтого цвета по схеме 1, 32 п. x 15 рядов = 10 x 10 см; узор 2 – вяжите крючком №1,5 пряжей молочного цвета по схеме 2, 22 п. x 19 рядов = 10 x 10 см.

Важно! При работе с хлопковой нитью обязательно учитывайте, что она дает усадку после стирки, поэтому при несоответствии вашей плотности вязания плотности в описании, необходимо провести собственные расчеты, нанести их на выкройку и вязать согласно им.

Спинка и полочки кардигана вяжутся круговую без швов. Крючком №2 наберите цепочку из 352 возд. п. Вяжите узором 1, выполняя убавки согласно выкройке. По боковым сторонам спинки убавляйте по 1 п. каждые 12 рядов, по боковым сторонам полочек – по 1 п. каждые 24 ряда. Убавки выполняйте до 72-го ряда. На высоте 72-го ряда желтую нить замените на молочную,

а крючок – на №1,5. Продолжите работу по схеме 2. Провяжите 4 ряда без изменений. Затем приступите к вывязыванию пройм полочек и спинки по отдельности.

Спинка: убавьте с каждой стороны в 77-м ряду по 4 п., в 79-м ряду – 3 п., в 81-м ряду – 2 п. и в 83-м ряду – по 1 п. Затем продолжайте вязать без убавлений до высоты изделия 126 рядов. Далее для формирования горловины спинки контрастной нитью отметьте центр полотна и с обеих сторон от метки убавьте в 127-м ряду – по 10 п., в 128-м и 129-м рядах – по 7 п. На высоте 130 рядов вязание спинки закончите.

Правая полочка: убавьте в 77-м ряду – 3 п., в 79-м ряду – 2 п., в 81-м ряду – 2 п. и в 83-м ряду – 1 п. Продолжите вязать без убавлений до высоты изделия 120 рядов. Далее для формирования горловины правой полочки убавьте в 121-м ряду 7 п., в 122-м ряду – 6 п., в 124-м ряду – 4 п., в 126-м ряду – 3 п., в 128-м ряду – 2 п. На высоте 130 рядов вязание полочки закончите.

Левая полочка: вяжите симметрично правой полочке.

Детали наколите на выкройку, увлажните и оставьте до высыхания. Выполните плечевые швы.

Рукава: начните вязать от проймы изделия, от плечевого шва, постепенно в каждом новом ряду захватывая новые столбики с накидом со стороны спинки и со стороны полочки и выполняя прибавки согласно выкройке. Всего для формирования оката рукава необходимо провязать 29 рядов узором 2. После того, как окат будет сформирован, продолжайте вязание вкруговую узором 1. Контрастной нитью отметьте место начала проймы, от этой метки в дальнейшем будут выполняться

убавления с одной и с другой стороны. Вяжите 66 рядов, убавляя с обеих сторон от метки по 1 п. в каждом 11-м ряду.

Обвязка: рукава обвяжите желтой нитью 5 рядами ст. б/н и рядом «рачьего шага». Весь кардиган (от начала правой планки до начала левой планки, исключая горловину) обвяжите 4 рядами ст. б/н. Участки каждого цвета обвяжите нитью соответствующего цвета.

Планка горловины: вяжите нитью молочного цвета в два сложения.

С лицевой стороны изделия по краю выреза горловины наберите петли при помощи крючка (наберите 10–20 петель и перенесите их на круговые спицы и т. д.). Следующий после наборного ряд вяжите лицевыми петлями. Далее провяжите еще два ряда с лицевой стороны – лицевыми петлями, с изнаночной – изнаночными. Когда будет готова часть планки с лицевой стороны, перейдите к изнаночной стороне. Наберите петли из дужек, которые были образованы наборными петлями с лицевой стороны. Провяжите те же три ряда, что и на лицевой стороне, на двух спицах получатся планочки с одинаковым количеством петель. Совместите эти планочки и начните попарно провязывать крючком петли со спиц (соедините 10–20 петель и перенесите получившиеся петли на спицу и т. д.). В итоге получается «кармашек», в котором «спрячется» не всегда ровный кромочный край. Затем свяжите 4 ряда платочной вязкой и закройте петли планки при помощи крючка №2.

Обвяжите весь кардиган ст. б/н, на левой полочке сформируйте 7 отверстий для пуговиц. Далее свяжите еще 1 ряд ст. б/н и ряд «рачьего шага». На правую полочку пришейте 7 пуговиц.



Схема 1



Условные обозначения:

- = возд. п.
- × = ст. б/н
- † = ст. с/н
- ‡ = ст. с/2н

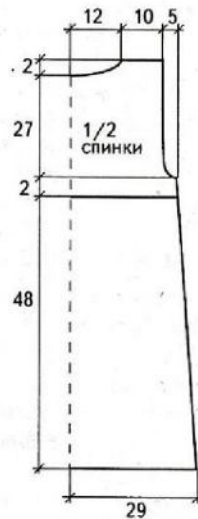
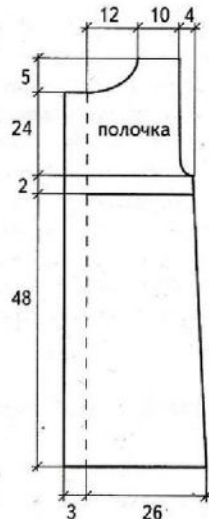
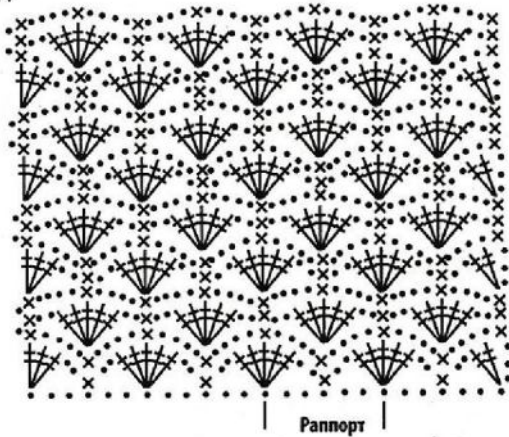
Если значки соединяются внизу – столбики вяжут в одну петлю основания, если значки соединяются вверх – столбики провязывают вместе.

Схема 2

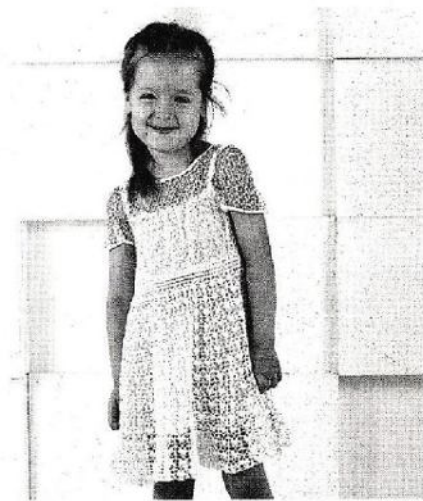
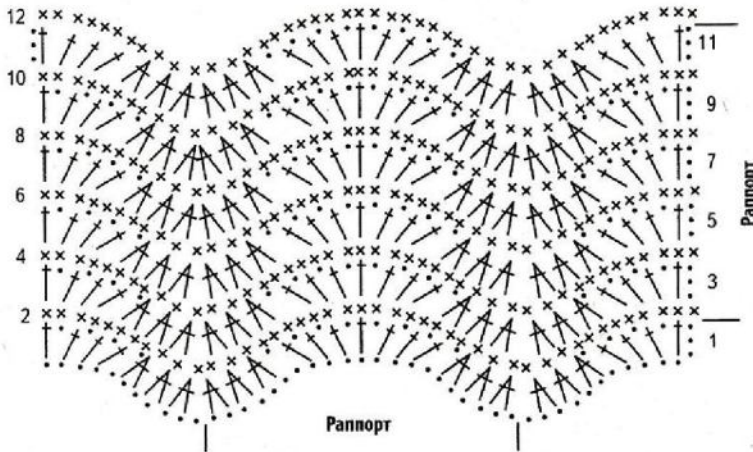

Модель Мари Коряжкиной

2

Детское платье «Шелк»

Размер: на 3–4 года, рост 86–104 см

Вам потребуется: (100% длиноволокнистый тутовый шелк экстра-класса, 1800 м/100 г) – 350 г кремового цвета, крючки №0,5, №1, №1,3 и №1,5, бисер чешский и рубленый японский в тон изделия, подкладочная ткань (хлопок или шелк), пуговица.

Перед началом работы изготовьте выкройку платья в натуральную величину.

Это необходимо для того, чтобы платье точно подошло по размеру и для вязания нерегулярной сетки.

Лиф платья вяжется крючком №0,5 узором 1 по схеме 1, юбка вяжется нитью в два сложения крючком №1 по схеме 2.

Верхняя часть платья: вяжите снизу вверх. Для этого согласно выкройке рассчитайте количество воздушных петель в ширине лифа у талии. Провязав цепочку из воздушных петель необходимой длины, приступите к формированию первого ряда: наберите 5 возд. п. для подъема + 2 возд. п. Затем вяжите ст. с/4н, далее пышный ст. из 3 ст. с/н, 6 возд. п., затем сделайте 5 накидов на крючок и подцепите крючком столбик с 4/н. Провяжите ст. с 2 накидами из 5, вставьте крючок в петли основания ряда и затем вывяжите оставшиеся на крючке накиды до конца. Затем, следуя схеме, вновь наберите 2 возд. п. и вяжите по аналогии, следуя схеме 1. Вяжите первый ряд узора согласно схеме 1, замкните ряд в кольцо. Далее вяжите по кругу до проймы изделия. В каждом 4-м ряду ввязывайте японский рубленый бисер, в каждом 5-м – чешский бисер.

Технология ввязывания бисера в полотно

Заранее наметьте месторасположение бисера. Расположите его в арках из трех столбиков с

накидом (место крепления бисера отмечено на схеме 1). Вяжите первый ст. с/н, затем вяжите второй ст. с/н, на котором будет располагаться бисерина: подденьте крючком нитку и оставьте ее на крючке. А теперь, уже с этой ниткой на крючке, введите головку крючка в нужную петлю, зацепите нитку и протяните ее через петлю. Таким образом на крючке теперь находятся новая петля, накид, основная петля. Теперь нанижите на крючок бисерину, вытяните петлю, и по крючку, сдвигая вниз бисерину, как бы нанижите ее на петлю. На крючке осталось две петли. Опять подцепите крючком нитку и протяните ее опять через две петли. Столбик с накидом с бисериной готов. Продолжайте вязание по аналогии.

Довязав до проймы изделия, нитью контрастного цвета отметьте место расположения проймы и далее спинку и перед вяжите отдельно согласно выкройке.

Готовые детали кокетки аккуратно разложите на выкройке и приколите к ней булавками. На изделие наложите два слоя влажной марли и оставьте сохнуть на 4–6 часов. Затем сшейте детали по плечевым швам. Спрячьте концы нитей.

Рукава: вяжите согласно выкройке нерегулярной сеткой.

Вшейте рукава в проймы.

Вырез горловины и рукава изделия обвяжите 1-м рядом ст. б/н и одним рядом полуст. с/н. Пришейте петельку и пуговицу.

Юбка: низ кокетки обвяжите 2 рядами ст. б/н. Затем вяжите юбочку по кругу узором по схеме 2. Для того чтобы получилась юбка-полусолнце, используйте следующий прием: ряды 1–8 вяжите крючком №1, ряды 9–16 – крючком №1,3. Меняя размер крючка, мы получаем расширение полотна, не добавляя при этом раппортов узора. В 16-м ряду просчитайте количество раппортов узора и разделите полученное количество на 6. Например, 30 раппортов/6 = 5. Значит, через каждые 5 раппортов, в 17-м ряду необходимо прибавить 1 раппорт узора. Ряды 17–24 вяжите крючком №1, 25–32 – крючком №1,3. В 33-м ряду прибавьте по 1 раппорту через каждые 6 раппортов. Ряды 33–40 вяжите крючком №1, 41–48 – крючком №1,3. В 49-м ряду прибавьте по раппорту через каждые 7 раппортов. Ряды 49–56 вяжите крючком №1,3, ряды 57–64 – крючком №1,5. Обратите внимание, что последние 16 рядов юбки вяжутся крючками больших размеров. Это необходимо для того, чтобы придать кружеву юбочки большей воздушности.

Подклад платья

На выкройке спинки и переда изделия соедините проймы горизонтальной линией. Разрежьте выкройку спинки и переда по полученным линиям. Прямоугольники спинки и переда будут использоваться как детали спинки и переда платья.

Из ткани выкроите следующие детали:
перед платья – 1 деталь со сгибом;
спинка платья – 1 деталь со сгибом;
бретели – 2 детали, ширина 5 см, длина = длина бретели + длина проймы изделия + 3 см;
обтачка горловины переда, 1 деталь – выкраивается под углом 45° к долевой нити, размер: длина горловины + 3 см, ширина 5 см;
обтачка горловины спинки, 1 деталь – выкраивается под углом 45° к долевой нити, размер: длина горловины спинки + 3 см, ширина 5 см;
юбка – 2 детали.

Раскладка деталей на ткани приведена на рисунке.

Сметайте и стачайте детали переда и спинки лифа по боковым швам. Сметайте и стачайте детали юбки по боковым швам. Припуски обработайте на оверлоке. По талии пришейте юбку. Выполните обработку горловины переда и спинки косыми обтачками. Выполните обработку проймы изделия и бретелей косыми обтачками.

Низ платья обработайте московским швом. Бретели, горловину и проймы изделия можно также аккуратно обвязать пряжей в тон ткани крючком №0,5, цепляясь крючком за машинную строчку, которой пристроены обтачки.

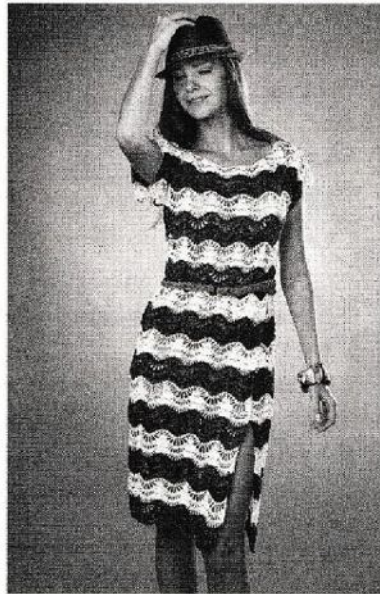

Модель Светланы Гаревой

и вяжите по схеме 1, чередуя по 6 рядов каждого цвета. На высоте 60 см выполните запах: наложите одну сторону полотна на другую на 12 см справа налево и продолжите вязать основным узором по верхнему краю, соединяя детали. Детали спинки и переда вяжите отдельно еще 19 см прямо. Для рукавов прибавьте с обеих сторон по 28 п. Провяжите 17 см прямо, затем на 4 центральных раппортах узора вывяжите вырез горловины в соответствии со схемой 2.

Сборка: выполните плечевые и боковые швы. Выполните шов разреза на необходимую высоту.

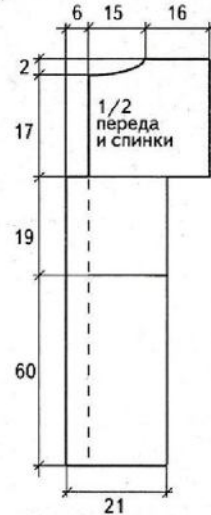

Условные обозначения:

- = возд. п.
- × = ст. б/н
- † = ст. с/н
- ‡ = ст. с/3н

Если значки соединяются внизу – столбики вяжут в одну петлю основания.

Схема 1



Схема 2



Условные обозначения:

- = возд. п.
- × = ст. б/н
- † = ст. с/н
- ‡ = ст. с/2н
- ⊕ = пышный ст. из 3 ст. с/н
- ⊙ = пышный ст. из 4 ст. с/н
- ↙ = место крепления бисера

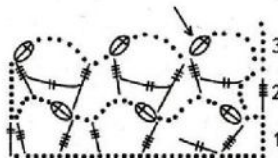
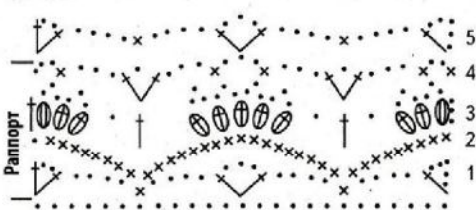
Если значки соединяются внизу – столбики вяжут в одну петлю основания.

Рисунок

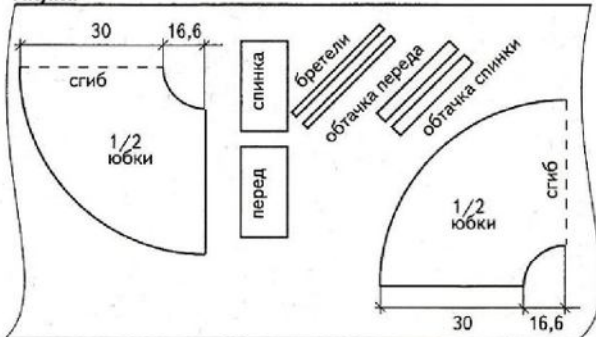

3

Платье «Морские волны»

Размер: 36–38

Вам потребуется: пряжа «Ирина» (66% мерсеризованный хлопок, 34% вискоза, 334 м/100 г) – по 300 г белого цвета и цвета марин, крючок №2.

Пряжей цвета марин свяжите цепочку из 266 возд. п.

Схема 1



Схема 2



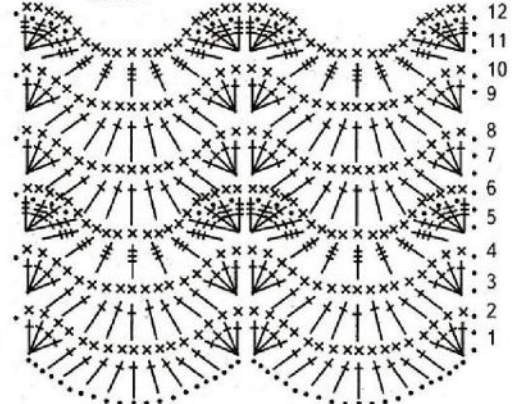
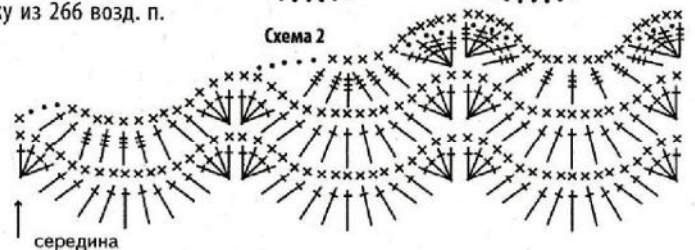

Модель Марины Стоговой

4

Топ в полоску

Размер: 38–40

Вам потребуется: пряжа (100% хлопок, 160 м/50 г) – по 160 г белого и красного цвета, крючок №4.

Основной узор: столбики с накидом (ст. с/н).

Плотность вязания: 20 п. x 12 рядов = 10 x 10 см.

Топ вяжется сверху вниз.

Наберите цепочку из 134 возд. п. нитью красного цвета и распределите петли следующим образом: 44 п. – перед + 46 п. – спинка + 2 x 20 п. – рукава + 4 п. для расширения линии реглана. Вяжите по схеме круговыми рядами, чередуя 1 ряд перекрещенных столбиков (нить красного цвета) и 2 ряда ст. с/н (нить белого цвета).

Достигнув необходимой длины рукавов (14 рядов), перейдите на вязание переда и спинки топа. Вяжите деталь круговыми рядами до необходимой длины (42 ряда).



Условные обозначения:

† = ст. с/н

✕ = перекрещенные ст. с/н

Схема

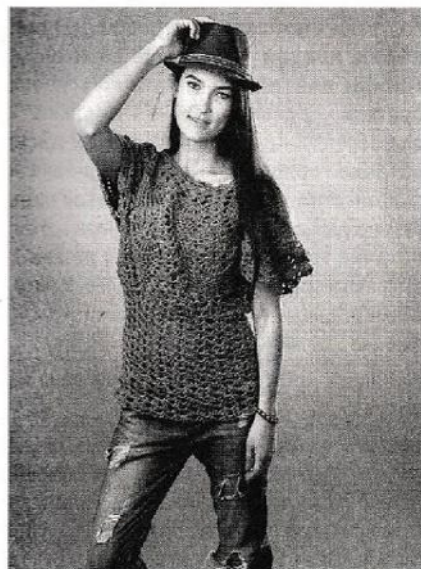
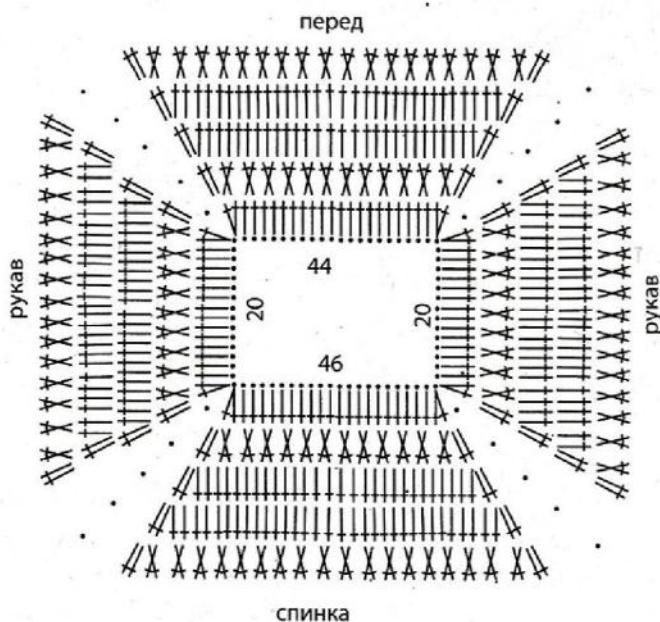

Модель Галины Артеменко

5

Кофточка с узором «ананасы»

Размер: 40

Вам потребуется: пряжа «Кроха» (20% шерсть, 80% акрил, 135 м/50 г) – 350 г светло-коричневого цвета, крючок №3.

Изделие вяжется сверху вниз.

Свяжите цепочку из 144 возд. п., замкните в кольцо. Вяжите арки из 8 возд. п., провязывая ст. б/н в 9-ю петлю цепочки. Далее вяжите вкруговую по схеме 1 узор «ананасы». В начале второго ряда «ананасов» в отмеченном на схеме месте выполните прибавки для пройм следующим образом: провяжите 2 мотива для спинки, свяжите дополнительно цепочку из 20 возд. п., пропустите 2 «ананаса» для рукава, свяжите 2 мотива для переда, наберите цепочку из 20 возд. п., пропустите 2 мотива для рукава и соедините цепочку со спинкой. Далее вяжите по кругу только перед и спинку узором по схеме 2 до необходимой длины.

Проймы рукавов обвяжите 2 рядами схемы 2. Горловину обвяжите по схеме 3.



Схема 1

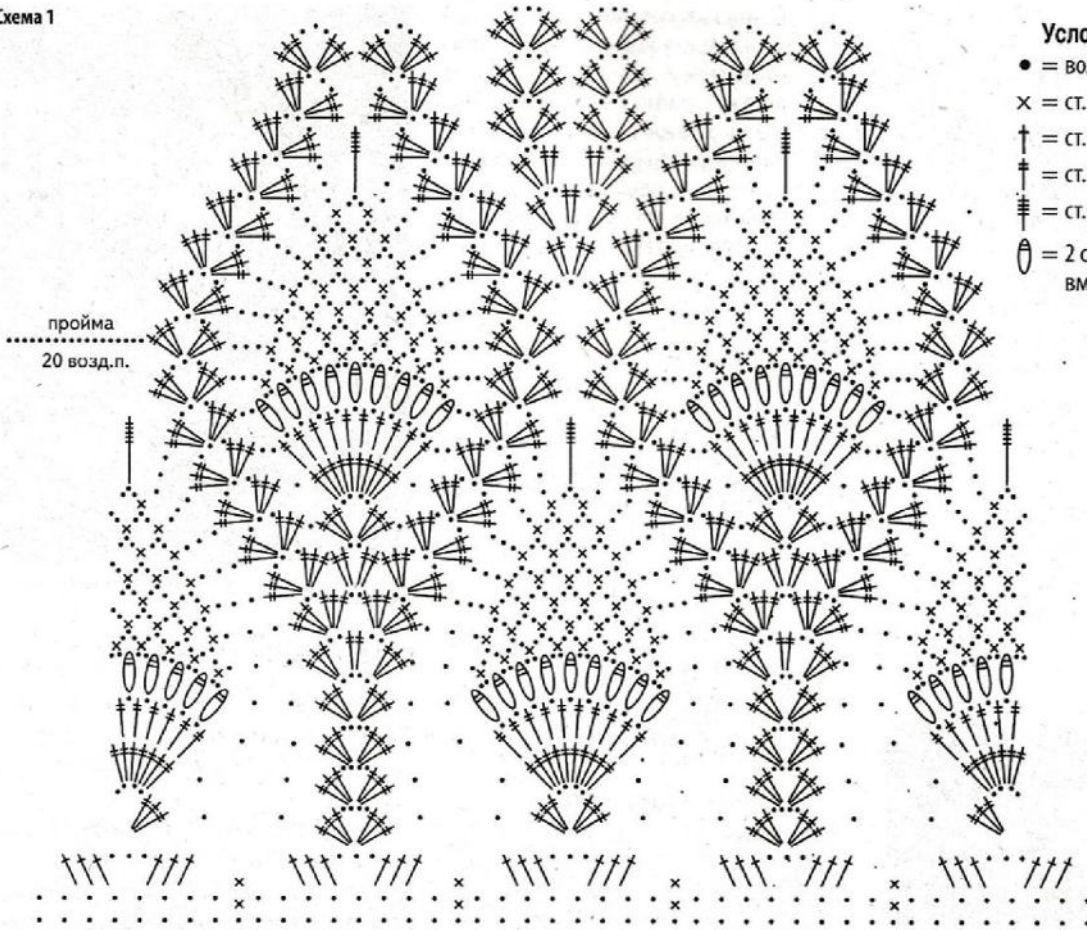

Условные обозначения:

- = возд. п.
- x = ст. б/н
- ↑ = ст. с/н
- ↑ = ст. с/2н
- ↑ = ст. с/5н
- ⊖ = 2 ст. с/2н, провязанные вместе

Схема 2



Схема 3

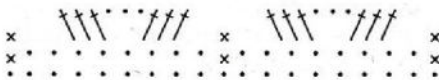

Вам потребуется: пряжа Milk Cotton (45% хлопок, 15% шелк, 40% акрил, 150 м/50 г) – 50 г желтого цвета, «Травка» (100% полиэстер, 150 м/100 г) – 100 г оранжевого цвета, Bella (100% хлопок, 180 м/50 г) – 130 г меланжевой, Camellia (70% полиэстер, 30% металллик, 190 м/20 г) – 80 г золотистого цвета, крючок №2, шляпная резинка желтого цвета.

Внимание: нити Bella + Camellia вяжутся вместе.

Основной узор: вяжите по схеме 1. Количество петель кратно 20 + 3 возд. п. подъема.

Последовательность чередования полос: *вяжите по 1 ряду – желтая, меланжевая + золотая, оранжевая травка, меланжевая + золотая нить*. Повторяйте *-*

Перед и спинка: желтой нитью свяжите цепочку из 200 возд. п. + 3 возд. п. подъема и вяжите по кругу основным узором 43 см, соблюдая чередование цветов. Закончите работу, провязав 1 ряд желтой нитью. Затем от отдельных клубков свяжите **рукава**. Желтой нитью свяжите цепочку из 80 возд. п. + 3 возд. п. подъема и вяжите 9 рядов основным узором. Последний ряд свяжите желтой нитью. Далее сложите полотно (перед и спинка) следующим образом: 10 п. до раппорта, 4 раппорта по 20 п. и 10 п. после раппорта. Так же сложите рукава: 10 п. до раппорта, 3 раппорта, 10 п. после раппорта. Пришейте 10 п. и 10 п. переда к 10 петлям (до и после раппорта)

рукава. Места соединения отметьте контрастной нитью (см. рисунок). В дальнейшем до и после метки в каждом ряду провязывайте на 1 ст. с/н меньше (линия реглана). Вяжите по кругу одним полотном перед, спинку и рукава еще 8 рядов. Последний ряд свяжите нитью желтого цвета. Затем по краю выреза меланжевой нитью свяжите оборку по схеме 2. Для лучшей фиксации по нижнему краю оборки проденьте шляпную резинку желтого цвета.

Рисунок



Модель Галины Артеменко

6

Фантазийный пуловер

Размер: 38

6

Схема 1



Схема 2



Условные обозначения:

- = возд. п.
- † = ст. с/н

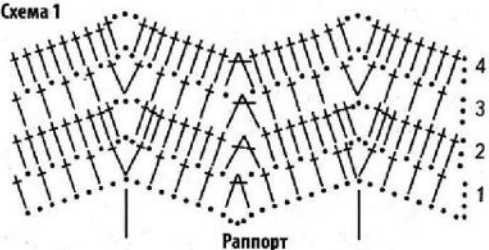
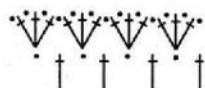
Если значки соединяются внизу – столбики вяжут в одну петлю основания. Если значки соединяются вверху – столбики провязывают вместе.

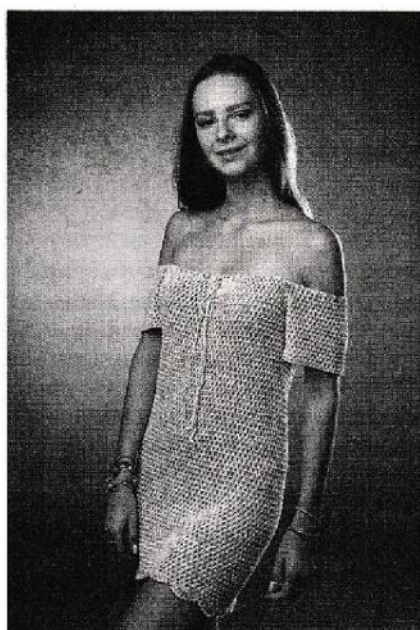

Модель Светланы Гаревой

7

Светло-зеленое платье-туника

Размер: 36–38

Вам потребуется: пряжа Cherry (100% вискоза, 585 м/100 г) – 400 г светло-зеленого цвета, крючок №2.

Наберите 290 возд. п. и вяжите по схеме 1 основным узором по кругу. На высоте 53 см работу отложите.

Рукава: наберите 114 возд. п. Вяжите 6 см основным узором. Второй рукав свяжите аналогично.

Объедините петли основной детали платья и рукавов. Далее вяжите по кругу, выполняя

в местах соединения деталей регланные убавки в соответствии со схемой 2. Через 10 см от начала реглана работу закончите. Низ платья обвяжите каймой по схеме 1. Нитью в два сложения свяжите шнурок из возд. п. необходимой длины. Продерните его сквозь отверстия в узоре по краю выреза горловины.

Схема 1



Схема 2



Условные обозначения:

- = возд. п.
- × = ст. б/н
- † = ст. с/н
- ‡ = лицевой рельефный ст. с/н
- ‡ = ст. с/2н
- = «пико» из 3 возд. п.

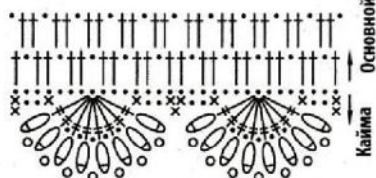
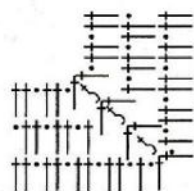
Если значки соединяются внизу – столбики вяжут в одну петлю основания, если значки соединяются вверху – столбики провязывают вместе.



Модель Надежды Угловой

8

Платье «Капучино»

Размер: 38

Вам потребуется: пряжа Лилия (100% хлопок, 440 м/75 г) – 4 моточка цвета капучино, крючок №2.

Платье вяжется сверху вниз. Каждый новый ряд начинайте с 2 возд. п. подъема.

Наберите цепочку из 200 возд. п., вяжите по кругу по схеме 1 до проймы. Затем оставьте с обеих сторон по 11 раппортов узора для рукавов. Для проймы наберите с обеих сторон дополнительно по 30 возд. п. и продолжайте вязать спинку и перед вкруговую по схемам 2–6. Схемы чередуйте, как показано на выкройке. Края рукавов, горловину и подол обвяжите 1-м рядом ст. б/н и 1 рядом «пико» из 4 возд. п. через каждые 4 ст. б/н.

Расширение кокетки происходит за счет увеличения кол-ва ст./бн



Схема 1



пройма 30 в.п.

Схема 6

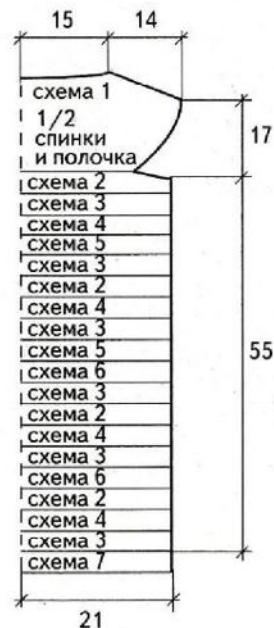
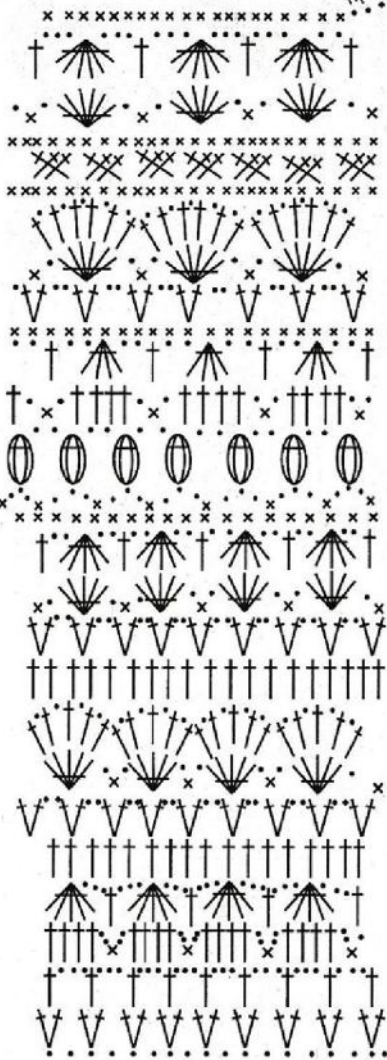

Схема 7



Условные обозначения:

- = возд. п.
- × = ст. б/н
- † = ст. с/н
- ⊖ = пышный ст. из 4 ст. с/н
- ⊗ = связать 1 ст. с/н во 2-ю петлю, 1 ст. с/н в 3-ю петлю, затем 1 ст. с/н в 1-ю петлю

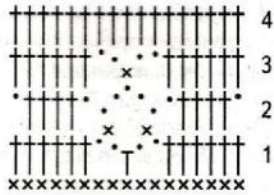
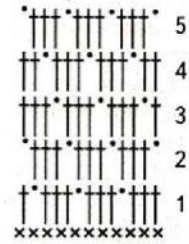
Схема 2



Схема 3



Схема 4

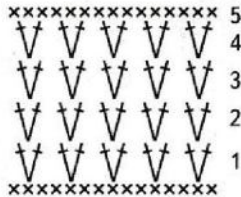

Схема 5

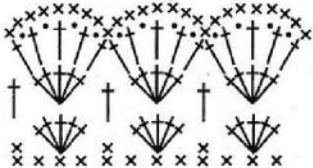

Модель Надежды Угловой

9 Бежевый кардиган

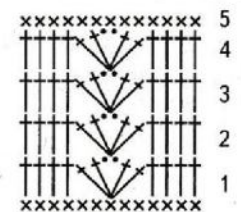
Размер: 42–44

Вам потребуется: пряжа «Успешная» (100% хлопок, 220 м/50 г) – 600 г бежевого цвета, крючок №1,6, 4 пуговицы.

Размер одного мотива: 6 х 6 см.

По схеме 1 свяжите 11 мотивов для правой полочки и 11 мотивов для левой. Мотивы соединяйте между собой в процессе вязания последнего ряда. **По схеме 2** свяжите 2 полумотива (по одному на верх каждой полочки). Соедините детали следующим образом: обвяжите последний (верхний) ряд мотивов левой полочки ст. с/н, далее наберите

дополнительно 30 возд. п. (горловина спинки) и обвяжите последний (верхний) ряд мотивов правой полочки. Далее вяжите верхнюю часть спинки ст. с/н прямыми и обратными рядами до проймы (29 рядов). Затем включите в работу петли полочек и вяжите единым полотном вниз ст. с/н 68 рядов. По схеме 1 свяжите 19 мотивов для нижней части кардигана, соединяя их друг с другом и краем основной детали в процессе вязания последнего ряда.

Рукава: присоедините нить к краю проймы и вяжите ст. с/н по кругу, поворачивая каждый ряд работу на лицевую сторону. Начиная с 20-го ряда убавляйте в каждом ряду по 1 ст. с/н. Всего свяжите 60 рядов. По схеме 1 свяжите 4 мотива и присоедините их к краю рукава в процессе вязания последнего ряда. Край рукава обвяжите 1 рядом ст. б/н и 1 рядом «рачьего шага».

Края кардигана обвяжите 1 рядом ст. б/н. По краю полочек и горловины свяжите 5 рядов ст. б/н. В 6-м ряду сделайте петли для пуговиц (3 возд. п. через 25 ст. б/н). Обвяжите все края кардигана «рачьим шагом». Пришейте пуговицы, отпарьте мотивы.

Схема 1



Схема 2



Условные обозначения:

- = возд. п.
 - × = ст. б/н
 - † = ст. с/н
 - ‡ = ст. с/2н
 - ⊖ = 3 ст. с/н с общей вершиной
 - ← = место присоединения мотивов
- Если значки соединяются вверх – столбики провязывают вместе.

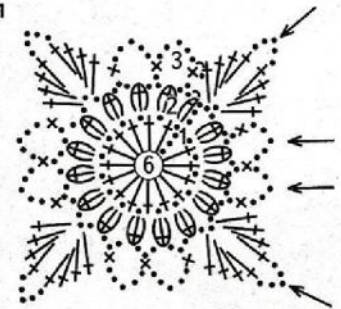
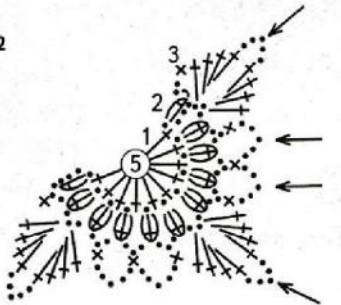
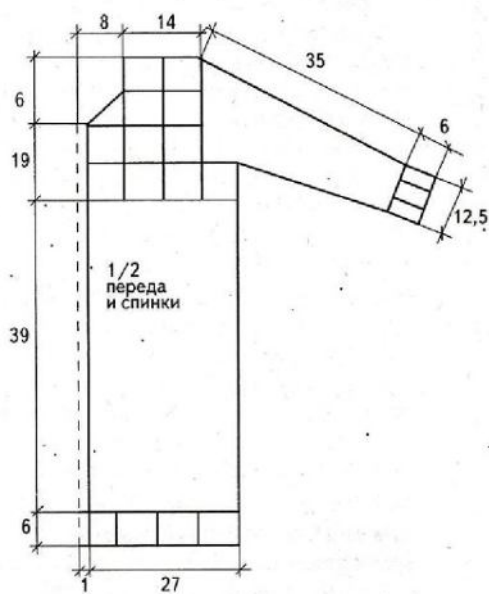

Рукава: крючком №2,5 присоедините нить к пройме и вяжите по кругу ст. с/н, поворачивая работу в начале каждого ряда. Ряд начинайте с 2 возд. п. Через 22 ряда поменяйте крючок на №2 и вяжите ещё 11 рядов. Далее свяжите 7 мотивов по схеме 2 и соедините их друг с другом и краем рукава в процессе вязания последнего ряда. Обвяжите рукава 1 рядом ст. б/н и одним рядом «рачьего шага». Обвяжите все изделие ст. б/н. Затем продолжите вязать только планки и горловину ещё 4 ряда ст. б/н. В пятом ряду на правой планке выполните 7 петель для пуговиц (4 возд. п. через каждые 20 ст. б/н). Обвяжите все пальто «рачьим шагом». Пришейте пуговицы. Отпарьте мотивы.

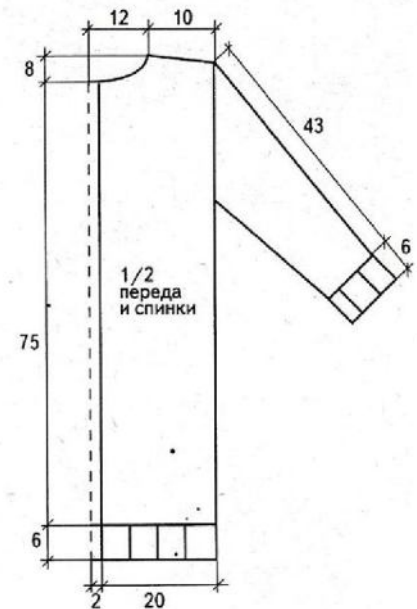

Модель Надежды Угловой

10

Желтое пальто

Размер: 38

Вам потребуется: пряжа Diva (100% микрофибра, 350 м/100 г) – 700 г желтого цвета, крючок №3, №2,5, №2, 7 пуговиц.

Изделие вяжется сверху вниз.

Крючком №3 наберите цепочку из 120 возд. п. и вяжите **по схеме 1** прямыми и обратными рядами 19 рядов до проймы. Прибавления реглана выполняйте согласно схеме. После 19-го ряда отложите с обеих сторон петли рукавов, наберите дополнительно по 30 возд. п. для пройм и продолжайте вязать прямыми и обратными рядами ст. с/н 65 рядов или до желаемой длины пальто. Свяжите **по схеме 2** 13 мотивов. Соединяйте мотивы между собой и с краем подола в процессе вязания последнего ряда мотива.

Схема 1



Схема 2



Условные обозначения:

- = возд. п.
- × = ст. б/н
- † = ст. с/н
- ⊖ = пышный ст. из 3 ст. с/н
- ← = место соединения мотивов

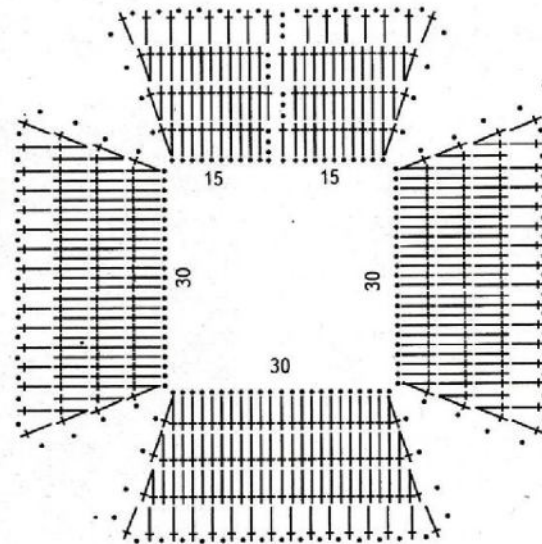
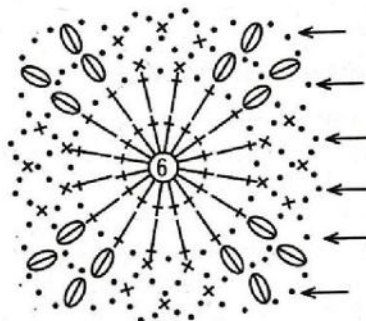

Модель Галины Артеменко

11

Зеленый жакет с листьями

Размер: 38

Вам потребуется: пряжа Cotton gold (55% хлопок, 45% акрил, 330 м/100 г) – 300 г зеленого цвета, пряжа «Весенняя» (100% мерсеризованный хлопок, 250 м/100 г) – 300 г салатного цвета, крючок №1,75.

Внимание! Перед началом работы выполните выкройку в натуральную величину.

Сначала свяжите из пряжи салатного цвета 11 больших листьев и 2 средних по схеме (меньшее кол-во рядов). Листья разложите на выкройке изнаночной стороной вверх в произвольном порядке и прикрепите к выкройке

булавками. Начинайте заполнять пряжей зеленого цвета пространство между листьями снизу жакета сеткой из 3 возд. п., используя ст. с/н, ст. с/2н, ст. с/3н в изгибах листьев. Когда нижние листья будут обвязаны, продолжите вязание сеткой до выреза горловины, обвязывая листья, расположенные на полочках и спинке. Выполните плечевые швы.

Рукава: прикрепите зеленую нить к пройме и свяжите 30 арок из 3 возд. п. Продолжайте вязание зеленой пряжей сеточкой из 3 возд. п., убавляя для скосов рукава с обеих сторон в каждом 10-м ряду 8 раз x 1 арке. Закончите вязать рукав 8 рядами сеточки из 2 возд. п.

Сборка: по краю полочек, низа жакета и вырезу горловины обвяжите зеленой нитью 3 рядами сеточки. От выреза горловины на правой и левой полочке отметьте 50 см для планки и вяжите зеленой нитью: на левой полочке – 1 ряд ст. б/н, 2 ряда сеточки, 2 ряда ст. б/н; на правой полочке – 1 ряд ст. б/н, 1 ряд сеточки с 5 отверстиями для пуговиц из 5 возд. п., 1 ряд сеточки, 2 ряда ст. б/н. Вырез горловины обвяжите 3 рядами ст. б/н. Затем вырез горловины, края полочек и нижний край жакета обвяжите нитью салатного цвета: 1-й ряд – *3 вытянутых ст. б/н (вводите крючок на 2 ряда ниже, вытягивайте нить и провязывайте ст. б/н), 2 обычных ст. б/н*, повторяйте *-* до конца ряда. 2-й ряд – «рачий шаг». Свяжите шнуры: обвяжите 2 нити зеленого цвета ст. б/н нитью салатного цвета. Шнуры распределите на жакете между листьями и пришейте. 5 пуговиц обвяжите нитью салатного цвета: наберите цепочку из 4 возд. п., замкните в кольцо, вяжите ст. б/н, выполняя по 6 прибавлений в каждом ряду до диаметра пуговицы. Затем убавляйте по 6 ст. в каждом ряду, оставшиеся петли стяните. Пришейте пуговицы на левую полочку напротив отверстий.

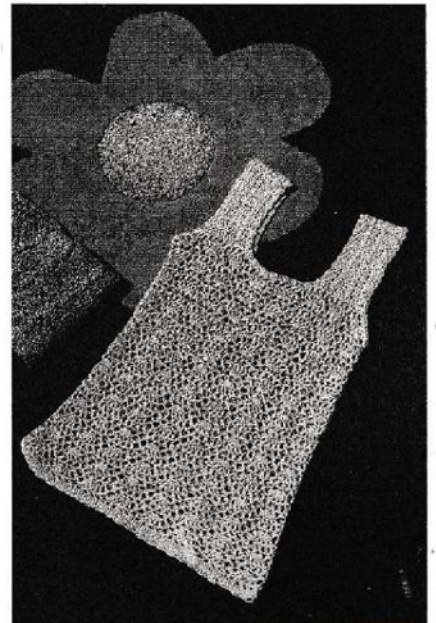
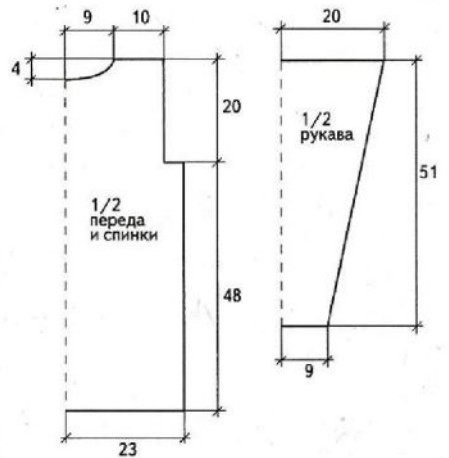

Модель Елены Шкариной

Схема

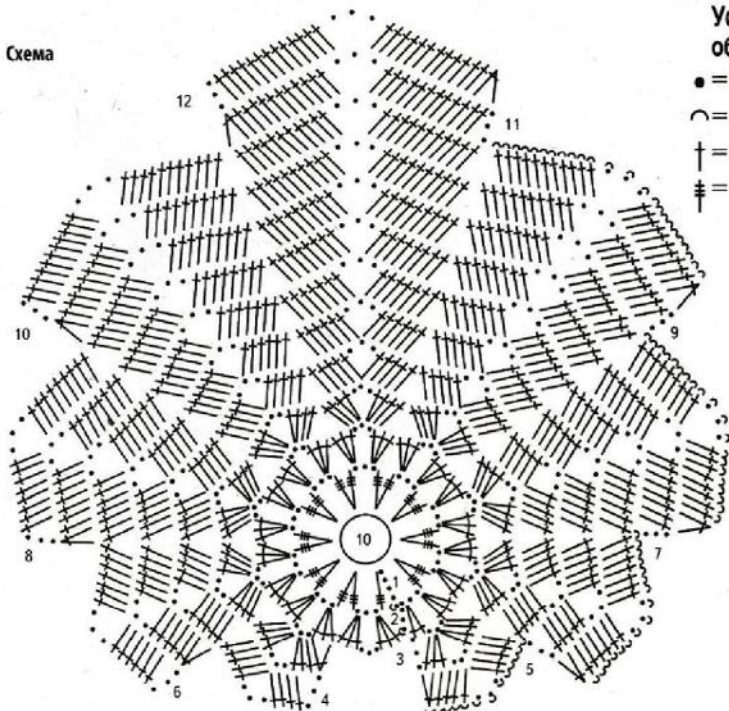

Условные обозначения:

- = возд. п.
- = соед. ст.
- † = ст. с/н
- ‡ = ст. с/3н

12

Розовый топ

Размер: 38

Вам потребуется: пряжа Lily (100% мерсеризованный хлопок, 225 м/50 г) – 300 г розового цвета, крючок №2.

Внимание! Изделие вяжется нитью в два сложения.

Спинка/перед: наберите цепочку из возд. п. длиной 36 см. Вяжите по схеме 1 вверх 5 раппортов узора, затем вниз 9 раппортов узора.

Сборка: выполните боковые швы. Свяжите по схеме 2 бретели длиной 34 см и пришейте к деталям переда и спинки. Горловину, проймы и низ топа обвяжите по схеме 3.



Схема 2



Схема 3

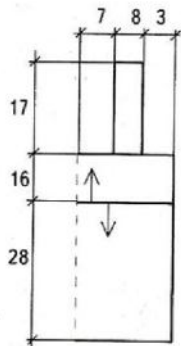

Схема 1

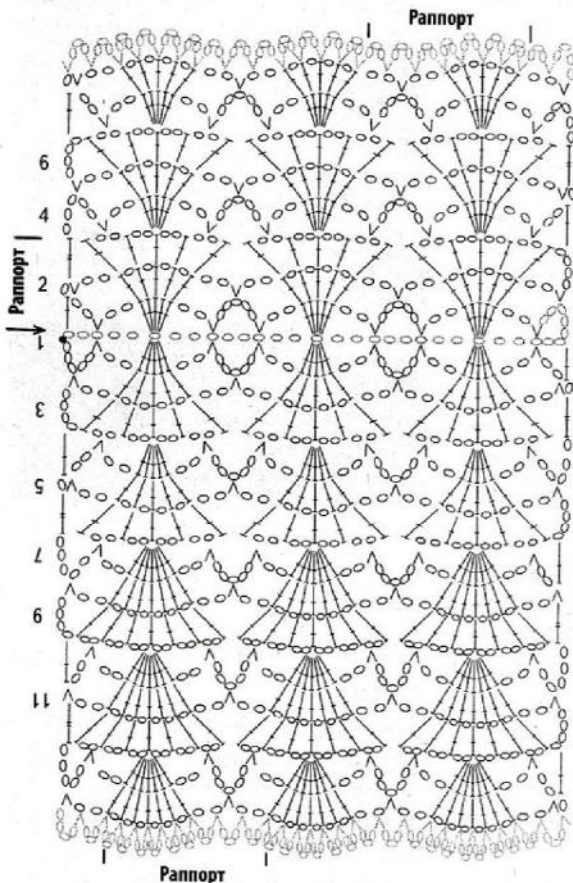

Условные обозначения:

- = возд. п.
- × = ст. б/н
- † = ст. с/н
- ‡ = ст. с/2н
- = начало

Если значки соединяются вниз – столбики вяжут в одну петлю основания.

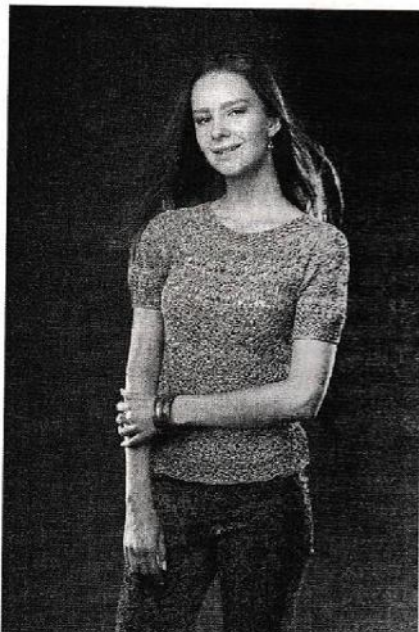

Модель Елены Шкариной

Наберите цепочку из 210 возд. п. и вяжите по схеме 1. На высоте 13 см оставьте с обеих сторон по 8 раппортов узора для рукавов. Продолжайте вязать по кругу перед и спинку по схеме 2. Свяжите 31 см (7 раппортов) и обрежьте нить.

Обвяжите горловину по схеме 3, рукава – по схеме 4. Низ кофточки обвяжите ст. б/н.



13 Кофточка с круглой кокеткой

3 Размер: 36–38

Вам потребуется: пряжа (100% хлопок, 400 м/100 г) – 200 г бежевого цвета, крючок №1,5.

Изделие вяжется сверху вниз.

Условные обозначения:

- = возд. п.
- ∩ = соед. ст.
- × = ст. б/н
- † = ст. с/н
- ‡ = ст. с/2н
- ⊕ = пышный ст. из 3 ст. с/н
- = «пико» из 3 возд. п.

Схема 1



Схема 2



Схема 3

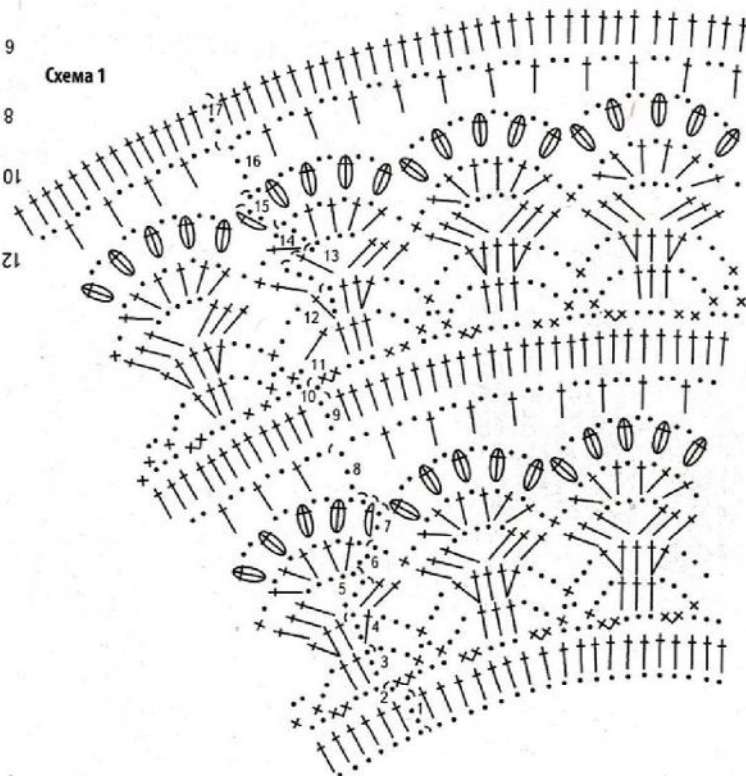

Схема 4

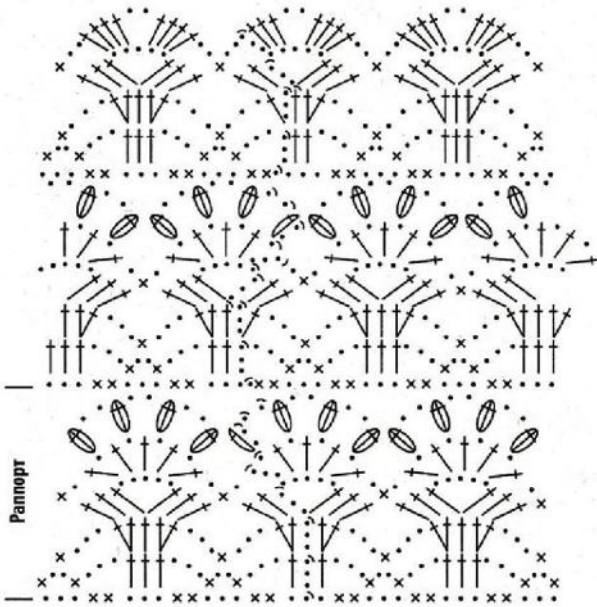

Вам потребуется: пряжа Silky (100% искусственный шелк, 485 м/100 г) – 150 г цвета бронзы, крючок №1,75, 5 пуговиц.

Спинка: наберите цепочку из 116 возд. п. Провяжите 1 ряд полуст. с/н. Далее вяжите по схеме 1, повторяя в высоту ряды 2-4. На высоте 28 см убавьте с обеих сторон петли для проймы в соответствии со схемой 2. Провяжите 4 см прямо. Затем убавьте петли для выреза горловины, как показано на схеме 3 (1/2 детали). Закончите работу на высоте 46 см.

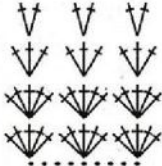
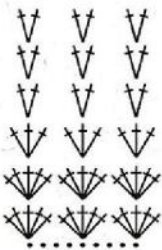
Полочка: наберите цепочку из 58 возд. п. Провяжите 1 ряд полуст. с/н. Далее вяжите по схеме 1, повторяя в высоту петли раппорта. На высоте 28 см убавьте с одной стороны петли для проймы в соответствии со схемой 2. Провяжите 4 см прямо. Затем убавьте петли для выреза горловины, как показано на схеме 3. Закончите работу на высоте 46 см.

Сборка: выполните плечевые и боковые швы. Провяжите по краю горловины 1 ряд ст. б/н, затем 1 раппорт узора по схеме 1 и ряд обвязки. Аналогичную обвязку выполните по нижнему краю кофточки. Полочки и проймы обвяжите ст. б/н с «пико» из 3 возд. п. через каждые 4 ст. На левую полочку пришейте пуговицы с интервалом 5 см. Петлями для пуговиц будут служить отверстия в узоре.

Условные обозначения:

- = возд. п.
- × = ст. б/н
- † = ст. с/н
- ‡ = ст. с/2н
- ⊖ = 2 ст. с/н, провязанные вместе
- = «пико» из 3 возд. п.

Если значки соединяются внизу – столбики вяжут в одну петлю основания, если значки соединяются вверх – столбики провязывают вместе.

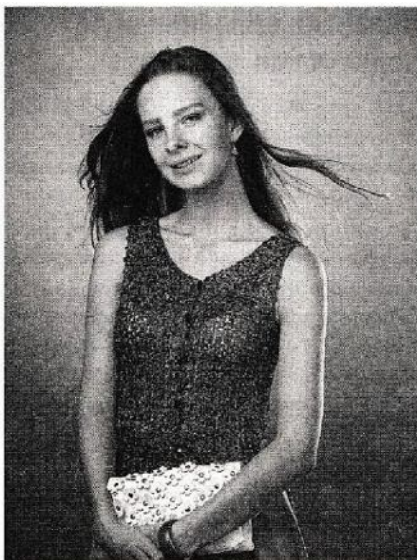

14
Шелковая кофточка
Размер: 36–38

Схема 1



Схема 2



Схема 3

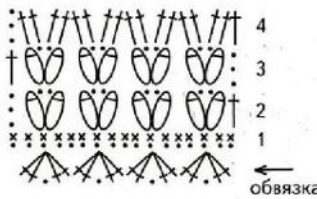

Модель Марины Стоговой

15
Платье «Мята»

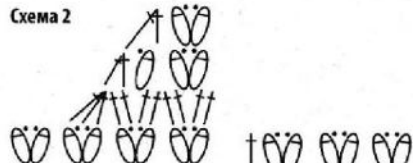
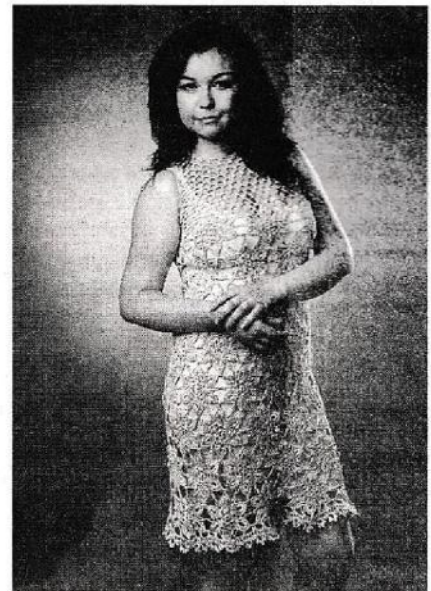
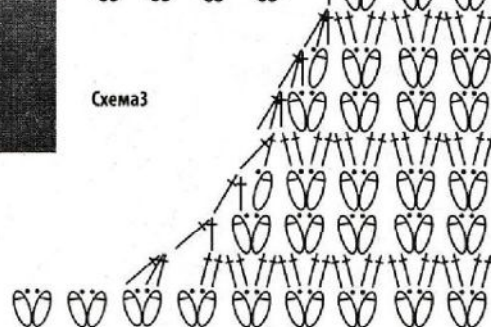
Размер: 38

Вам потребуется: пряжа (100% хлопок, 320 м/100 г) – 400 г цвета мяты, крючок №2, пуговица на ножке.

Перед началом работы изготовьте выкройку кокетки в натуральную величину.

Схема 1



Схема 2



Платье состоит из мотивов, связанных по схеме 1, и кокетки, связанной по схеме 2. Размер одного мотива – 10,5 см.

Свяжите 10 мотивов, соединяя их между собой, как показано на схеме. Замкните полосу из мотивов в кольцо. Свяжите 10 таких полос = 50 мотивов. Затем свяжите 8 мотивов, соединяя их между собой и с мотивами предыдущего ряда. Свяжите еще 2 ряда из 8 мотивов = всего 74 мотива. Далее от верхнего ряда из мотивов вяжите кокетку по схеме 2 в соответствии с выкройкой.

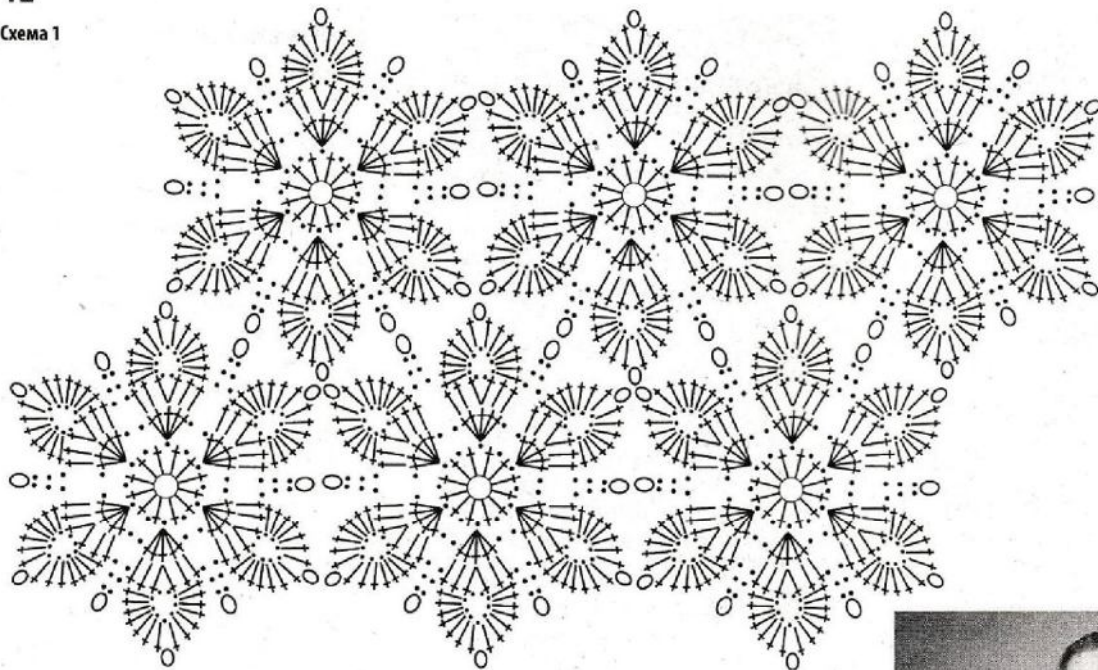
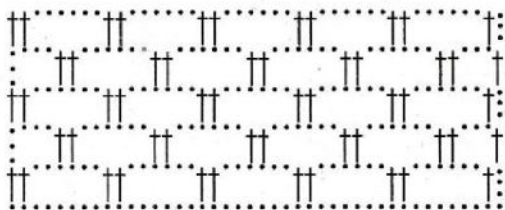
Сборка: выполните плечевые швы. Проймы и горловину обвяжите «рачьим шагом». По низу платья свяжите кайму: 1-й ряд – ст. б/н. 2-й ряд – 1 ст. с/н, *2 возд. п., пропустите 2 ст. предыдущего ряда, 1 ст. с/н в 3-й ст. предыдущего ряда*, повторяйте *-* до конца ряда. 3-й ряд – вяжите 4 ст. б/н, *«пико» из 3 возд. п., 9 ст. б/н, 7 возд. п. и, не поворачивая работы, прикрепите дугу из 7 возд. п. справа к 7-му ст. б/н с помощью соед. ст., обвяжите эту дугу (3 ст. б/н «пико») – 3 раза, 3 ст. б/н, соед. ст. в вершину последнего ст. б/н перед дугой, 3 ст. б/н*, повторяйте *-*.



Условные обозначения:

- = возд. п.
- × = ст. б/н
- † = ст. с/н
- ‡ = ст. с/2н
- = «пико» из 3 в.п.
- ⌒ = арка из возд. п., где цифра – кол-во возд. п.

Если значки соединяются внизу – столбики вяжут в одну петлю основания, если значки соединяются вверху – столбики провязывают вместе.



Модель Елены Шкариной

16

Палантин с вязаными подвесками

Вам потребуется: пряжа СоСО (100% мерсеризованный хлопок, 250 м/50 г) – по 50 г молочного и бирюзового цвета, крючок №1,25, 10 декоративных ракушек, палантин.

Свяжите по схеме 10 подвесок: 5 шт. с бирюзовой серединкой и 5 шт. – с серединкой молочного цвета и бирюзовым краем. Соедините подвески с краями палантина с помощью цепочек из возд. п., предварительно нанизав на каждую ракушку.

Схема

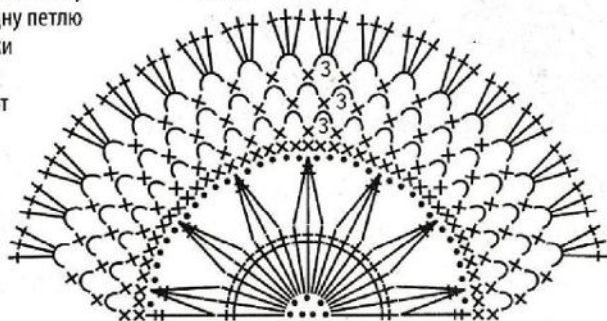



18

Черный/белый воротничок

Вам потребуется: пряжа с содержанием вискозы – 30 г черного или белого цвета, крючок №1,75.

Свяжите цепочку из 160 возд. п. (раппорт 20 возд. п.). Вяжите по кругу согласно **схеме**. Последний ряд провяжите полустолбиками с накидом.

Готовый воротничок отпарьте и по желанию накрахмальте.

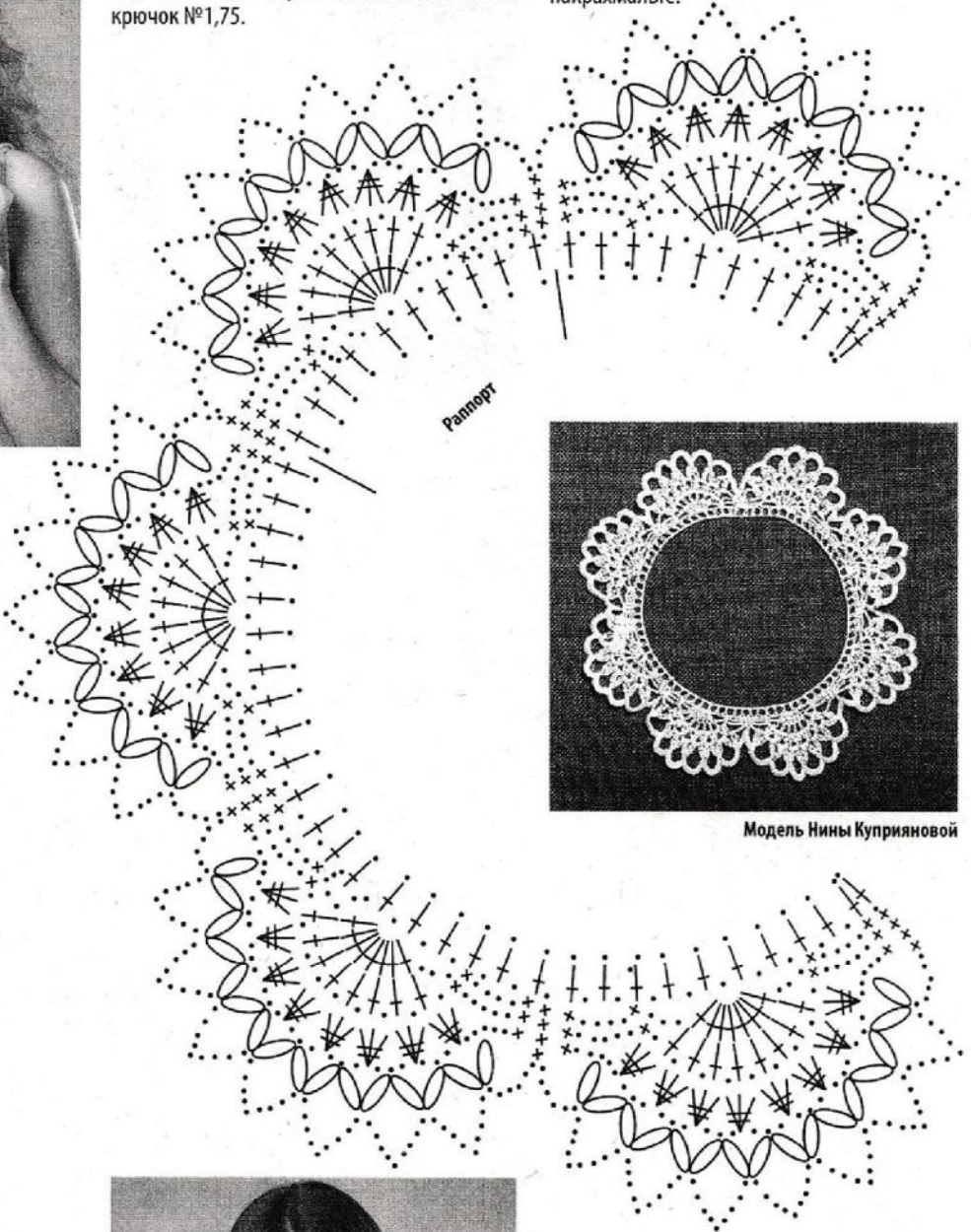

Модель Нины Куприяновой

17

Кайма для шарфика

Вам потребуется: пряжа Lela (100% мерсеризованный хлопок, 280 м/50 г) – 20 г белого цвета, крючок №1,3.

Свяжите 2 каймы. Для одной каймы наберите цепочку из 225 возд. п. Провяжите 1 ряд ст. с/н. Далее вяжите **по схеме**. Пришейте 2 каймы по коротким сторонам шарфика, как показано на фото.

Схема

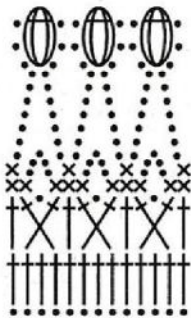

Условные обозначения:

- = возд. п.
- × = ст. б/н
- † = ст. с/н
- ‡ = ст. с/2н
- = 2 ст. с/2н, провязанные вместе
- ⊖ = пышный ст. из 4 ст. с/н

Если значки соединяются внизу – столбики вяжут в одну петлю основания, если значки соединяются вверх – столбики провязывают вместе.

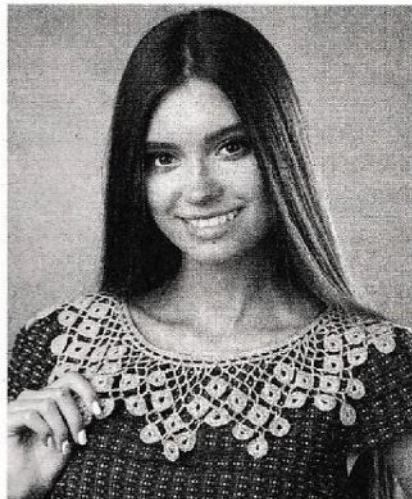

Модель Нины Куприяновой

19

Розовый воротничок с подвесками

Вам потребуется: пряжа (100% хлопок) – 50 г розового цвета, крючок №1,25.

Свяжите цепочку из возд. п. необходимой длины, замкните в круг и вяжите **по схеме на стр. 14**. На схеме приведен один участок узора, остальные мотивы вяжите аналогично.

Направление вязания см. на рисунке на стр. 14.

Готовый воротничок отпарьте.

14

Схема к мод. 19.

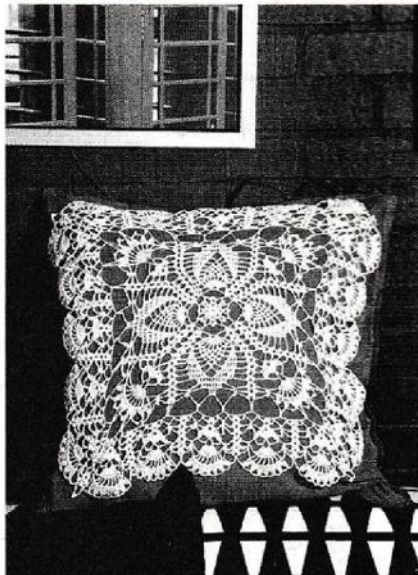
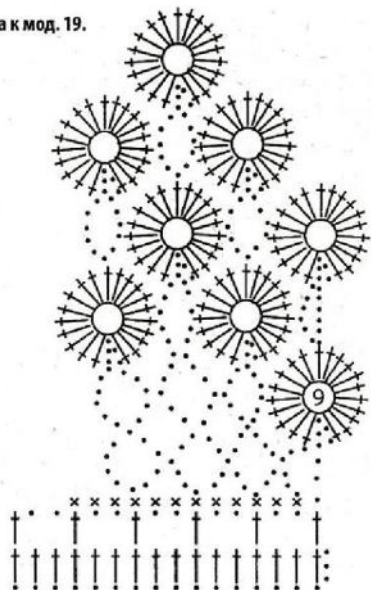

Модель Нины Куприяновой

Схема

20

Белая салфетка

Размер: 48 x 48 см

Вам потребуется: пряжа (100% хлопок) – 50 г белого цвета, крючок №1,75.

Наберите цепочку из 6 возд. п., замкните в кольцо. Далее вяжите по схеме.

Готовую салфетку отпарьте.

Условные обозначения:

- = возд. п.
- × = ст. б/н
- † = ст. с/н
- ‡ = ст. с/2н
- = «пико» из 3 возд. п.

Рисунок к мод 19 на стр. 13.

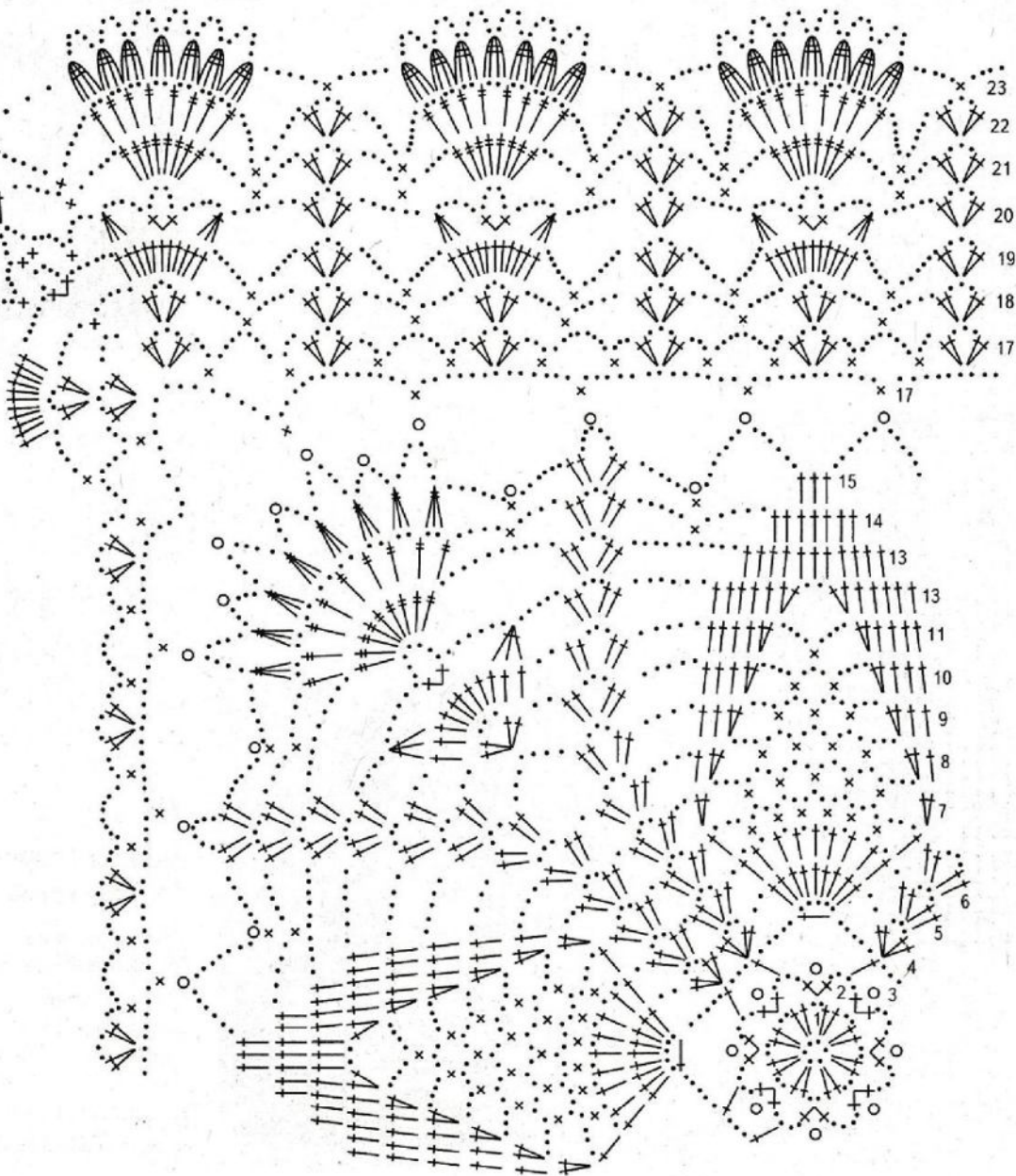



Модель Нины Куприяновой

21

Скатерть «Символы»

Размер: 86 х 68 см

Вам потребуется: пряжа (100% хлопок) – 200 г белого цвета, крючок № 1,75

Наберите 243 возд. п. + 3 возд. п. для подъема и вяжите по схеме. Готовую скатерть обвяжите полустолбиками с накидом.

Условные обозначения:

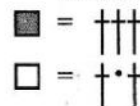

Схема

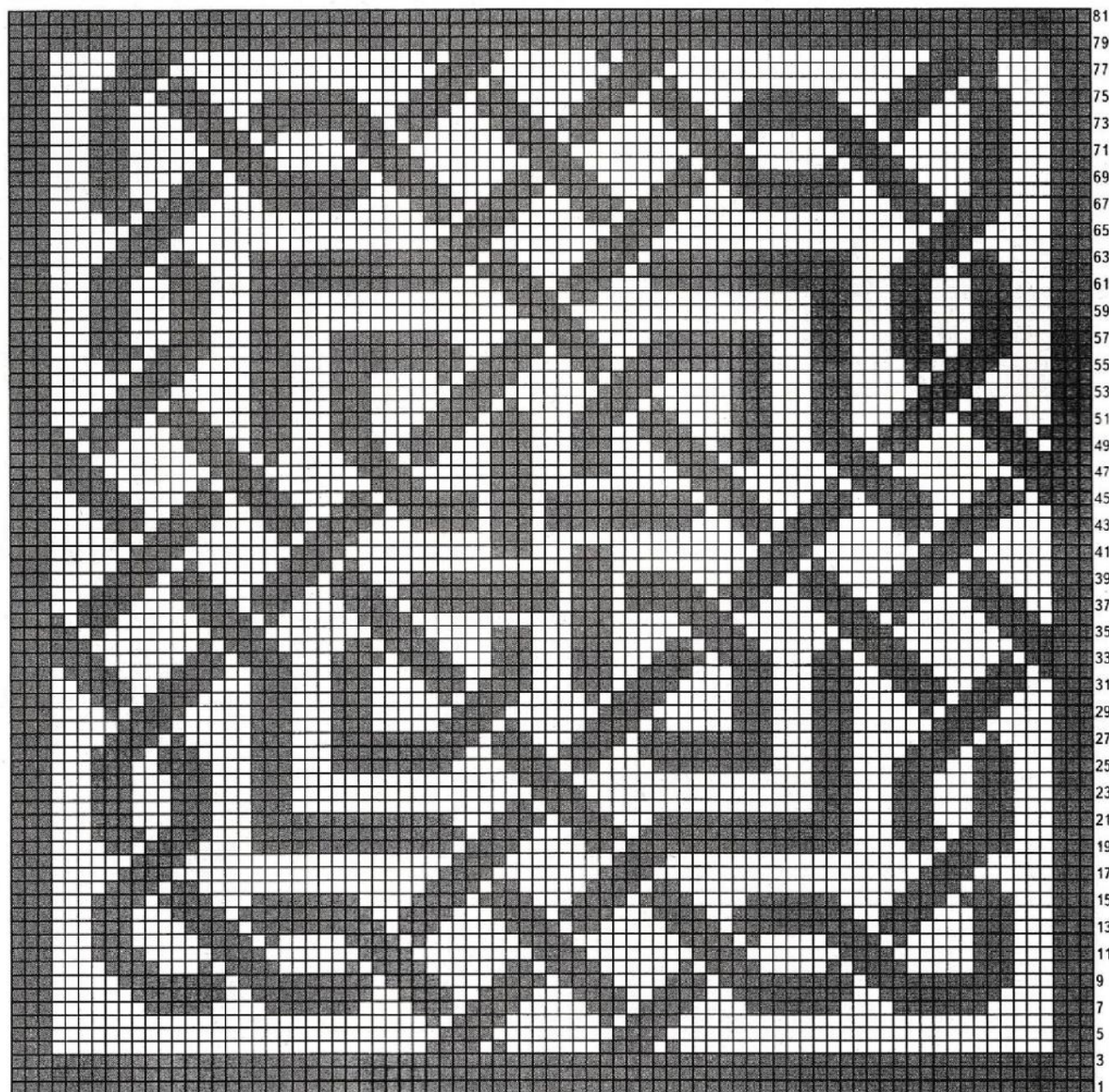

Схемы к мотивам со стр. 15 (цвет)

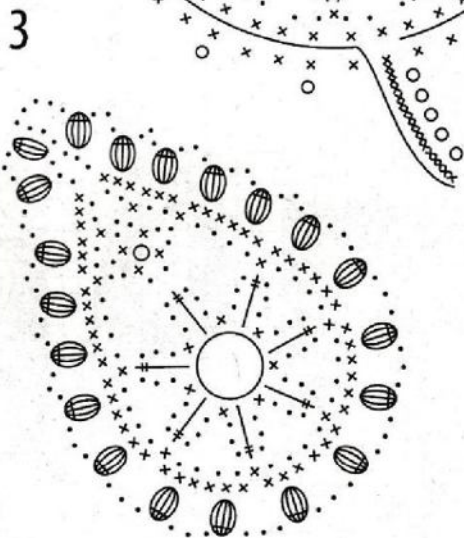
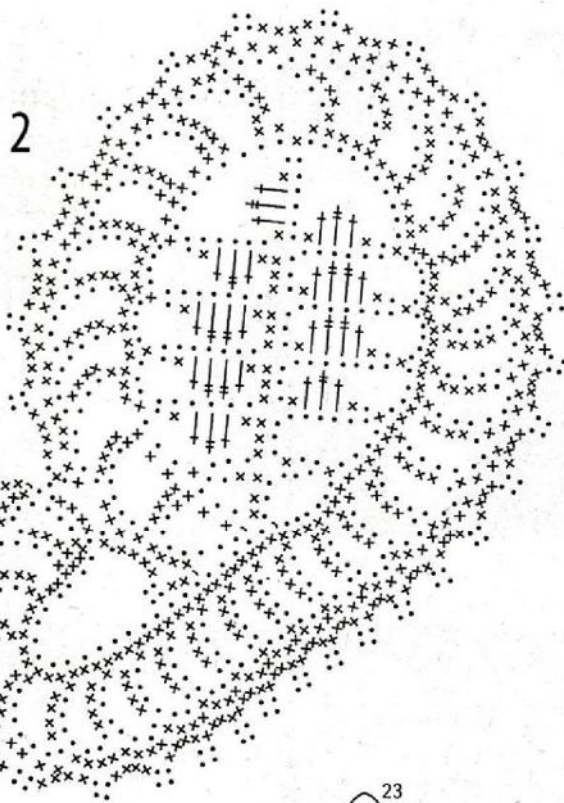
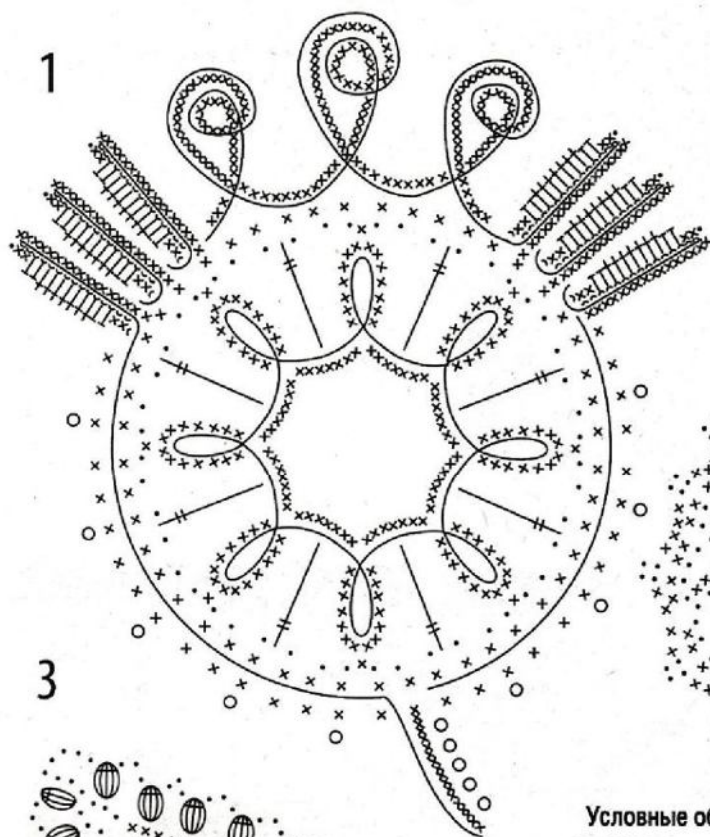

Условные обозначения:

- = возд. п.
- = соед. ст.
- × = ст. б/н
- ┌ = полуст. с/н
- ┆ = ст. с/н
- ┆ = ст. с/2н
- ⊖ = пышный ст. из 4 ст. с/н
- = «пико» из 3 возд. п.
- ⌒ = ст. б/н, где цифра - кол-во столбиков

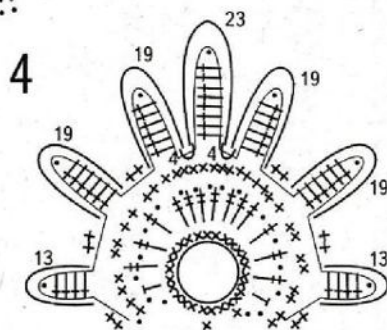

Подвески (3 шт.): 1-й ряд – цепочка из 4 возд. п. 2-3-й ряды – провяжите по 2 ст. б/н в каждую петлю. 4-й ряды – вяжите прямо ст. б/н. 7-8-й ряды – провяжите по 2 ст. вместе. 9-й ряд – все петли затяните.

Соедините 3 подвески и вяжите цепочку из возд. п. длиной 30 см. Обвяжите цепочку ст. б/н, в процессе вязания формируя кольца в произвольном порядке.

Таблица соответствия размеров

ЖЕНСКИЕ РАЗМЕРЫ												
Размер	Европа	34	36	38	40	42	44	46	48	50	52	54
	Россия	40	42	44	46	48	50	52	54	56	58	60
Обхват груди		82	84	88	92	96	100	104	108	112	116	120
Обхват талии		62	64	68	72	77	82	87	92	97	102	107
Обхват бедер		88	90	94	98	102	106	110	114	118	122	126

ДЕТСКИЕ РАЗМЕРЫ							
Размер/возраст	122/7	128/8	134/9	140/10	146/11	152/12	158/13
Обхват груди	64	66	68	70	72	74	78
Обхват пояса	60	61	62	63	64	65	66
Обхват бедер	70	72	74	76	78	80	82

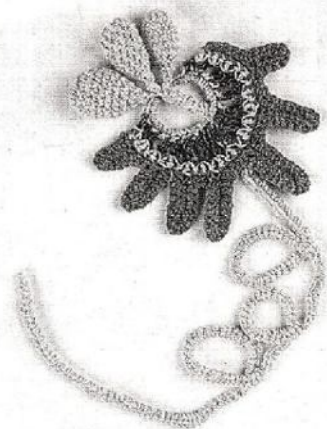

РОМАНТИКА

Новые идеи
для особенных
моментов

Ажурный топ
на бретелях –
лучший выбор
для романтического
свидания.

12

Кофточка приятного бежевого цвета с круглой кокеткой и узором «лилии» подчеркнет хрупкость и изящество ее обладательницы.

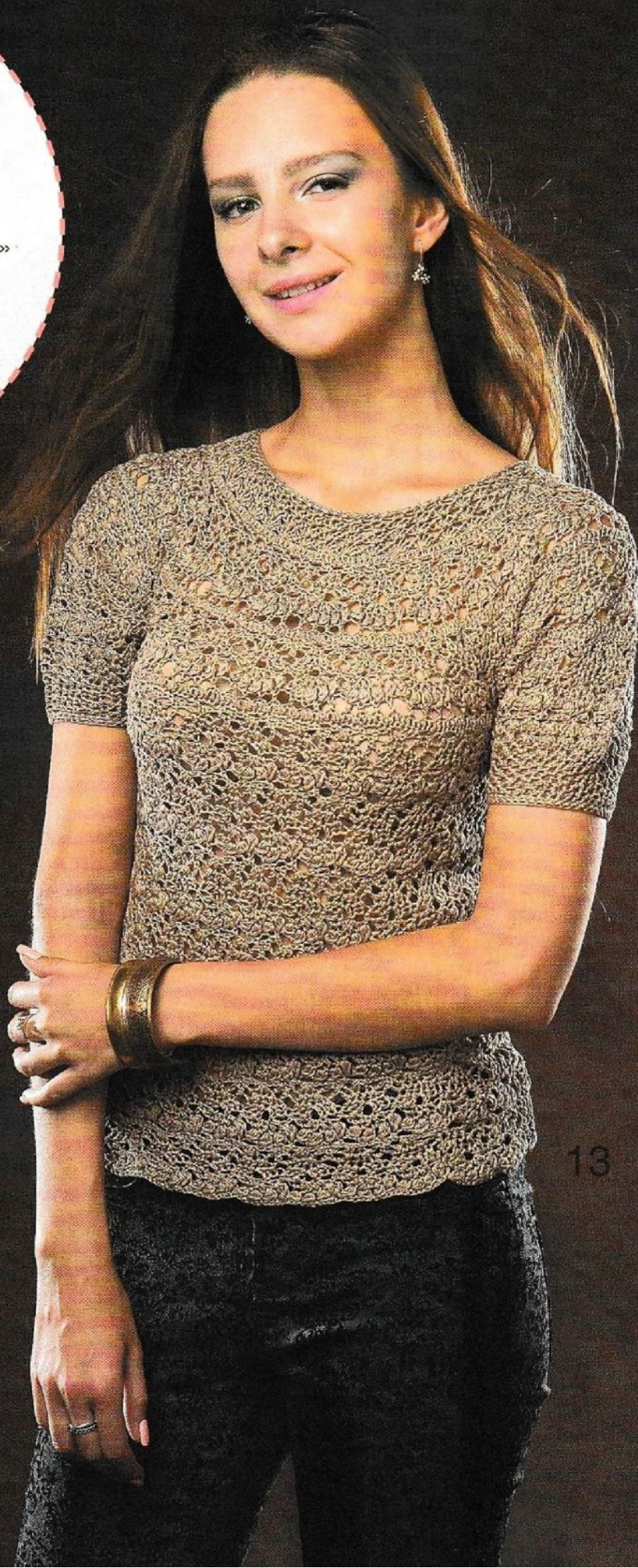

13

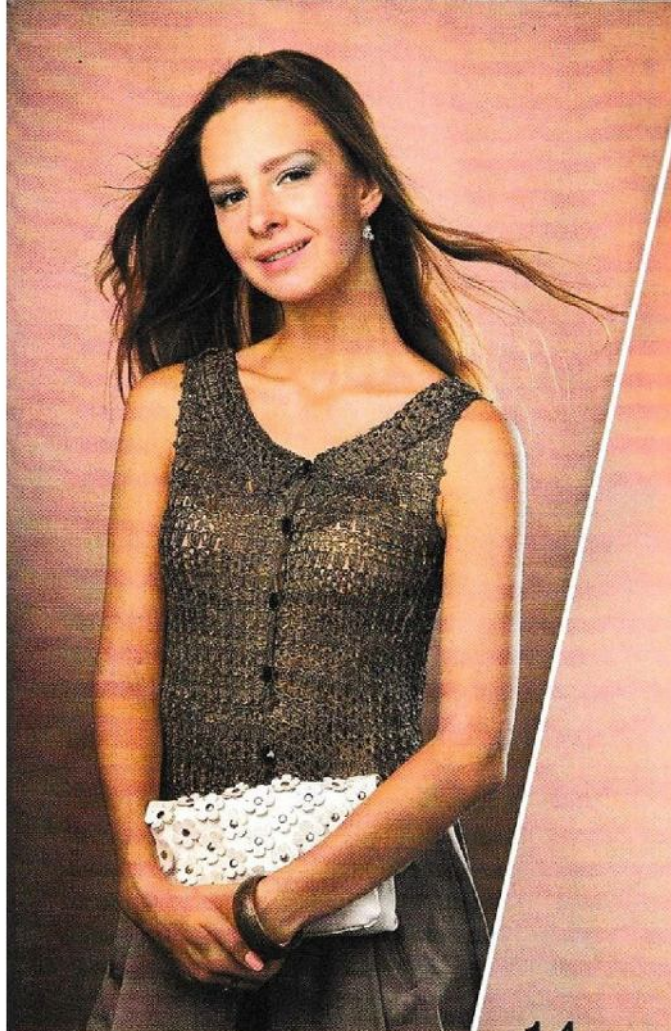

14

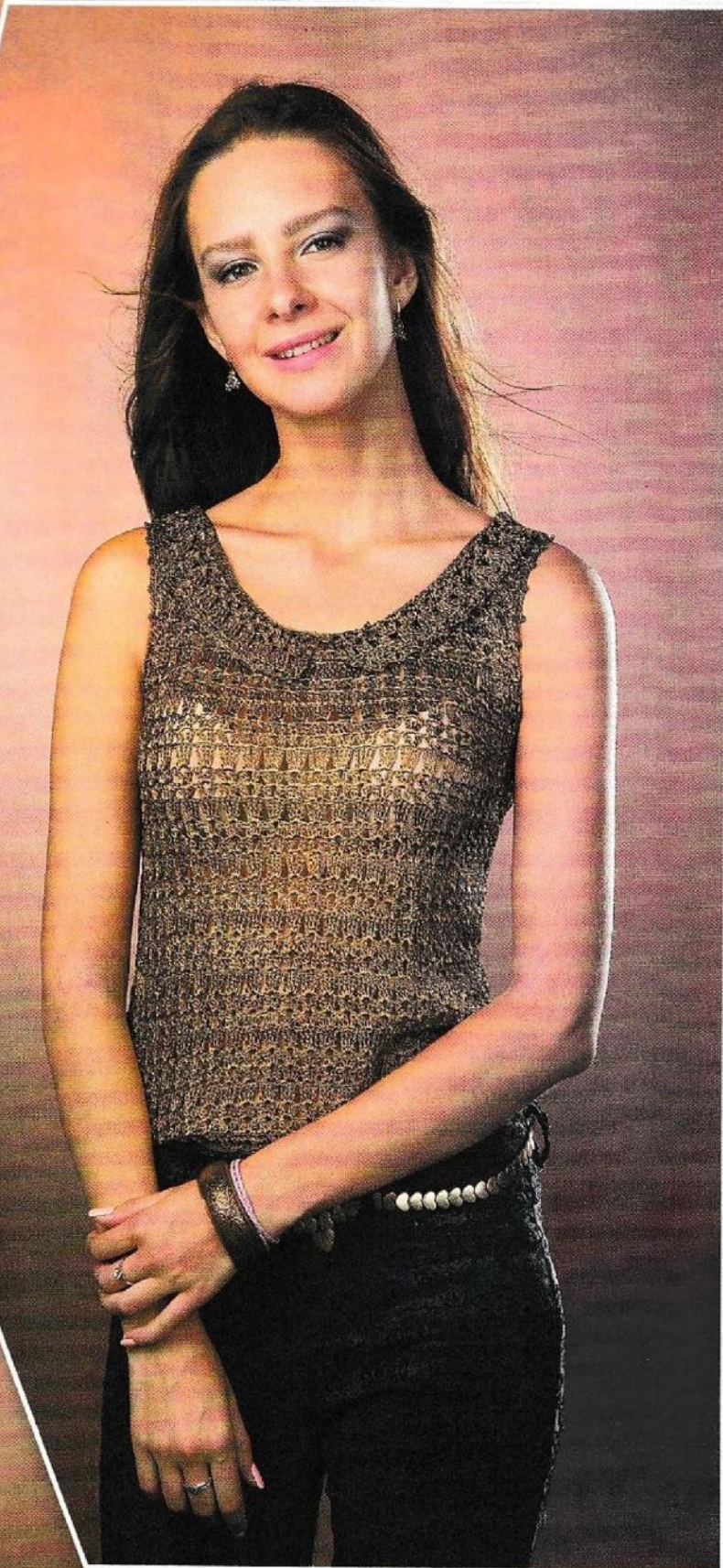
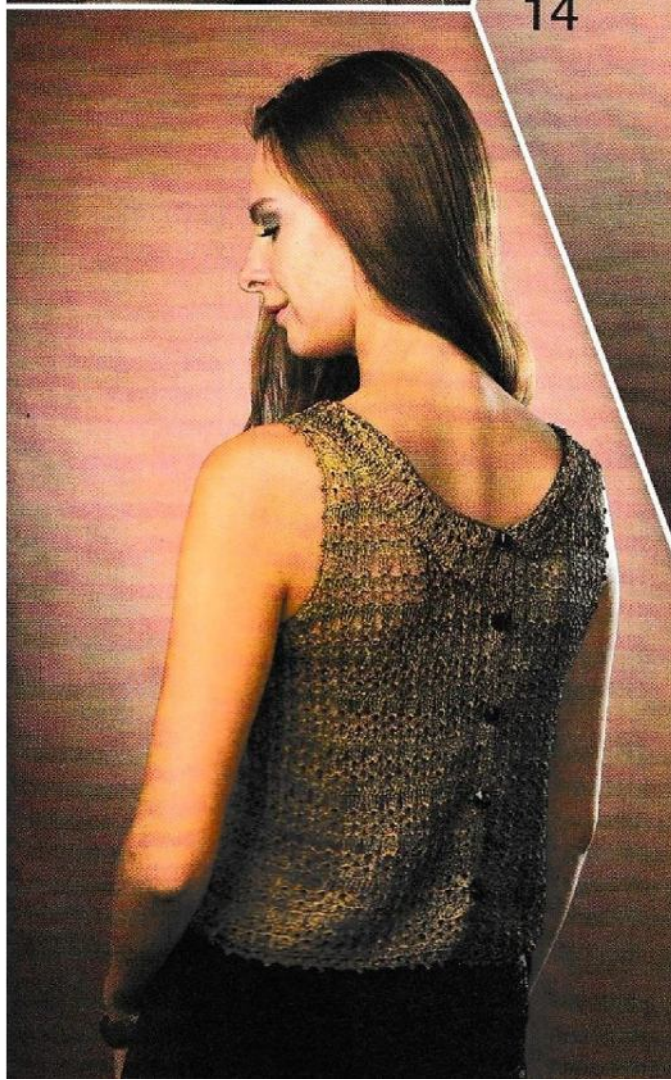

Роскошная шелковая пряжа цвета бронзы, интересный узор и кокетливый воротничок. Кстати, застежка может быть как спереди, так и на спинке.

МЯГНОЕ КРУЖЕВО

Вяжем
платье мечты

Это коктейльное
платье связано
из красивых
звездных мотивов,
собранных вместе,
чтобы покорять
сердца!



ОБЩЕНИЕ,
ТВОРЧЕСТВО,
МАСТЕР-КЛАССЫ -
ВСЁ ДЛЯ ЛЮБИТЕЛЕЙ ВЯЗАНИЯ

**Копилка
вязаных идей**
www.vaznayaakopilka.ru

В
OK

ЖДЕМ ВАС НА САЙТЕ И В ГРУППАХ:
«В КОНТАКТЕ» И «ОДНОКЛАССНИКИ»

15

ФАНТАЗИИ НА ТЕМУ декора

Ваш любимый палантин приобретет неповторимый шик, если вы украсите его оригинальными вязаными подвесками или ажурной каймой.

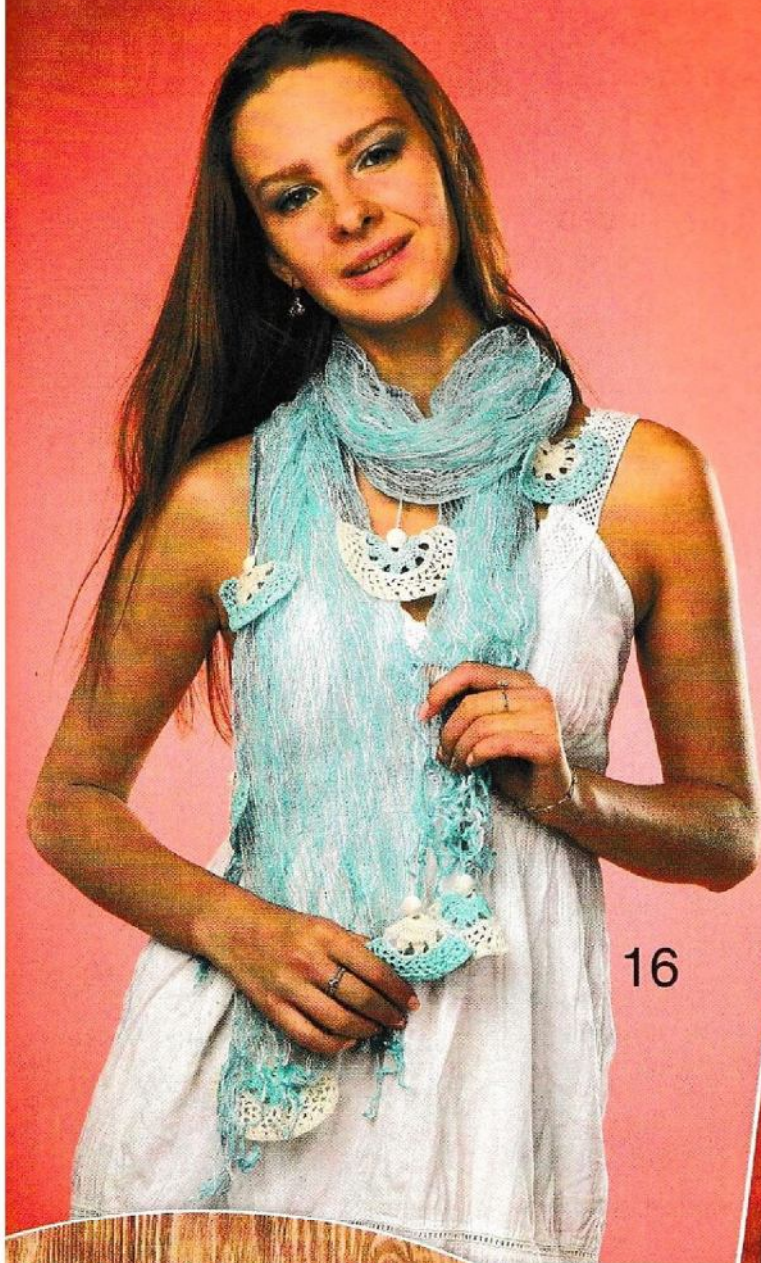

16

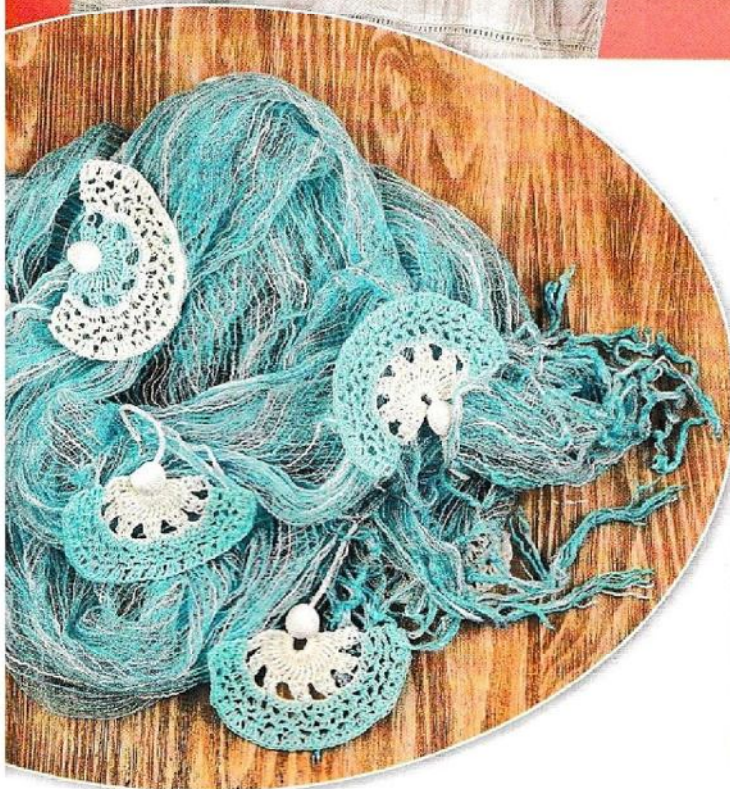

17

Древний узор пейсли, больше известный как индийский огурец, восхищает и завораживает своей красотой. Узор переживает новый виток популярности и часто используется в создании современных и модных вязаных вещей, например в вязании ирландского кружева.

Вариантов исполнения этого мотива великое множество.

Один из них – в нашем мастер-классе.

Вам потребуется:

остатки хлопковой пряжи
5 разных цветов, крючок №1,25.



1 Сначала свяжите по схеме маленький цветок (С). Для этого наберите 6 возд. п., замкните их в кольцо, свяжите *2 ст. с/н в одну петлю основания, 3 возд. п.*, повторите *-* 7 раз. Нить отрежьте.



2 Начните вязать элементы внешнего контура «огурца», как показано на схеме: 6 возд. п., 2 ст. с/н в основание двух первых возд. п.



3 Свяжите 28 таких элементов и соедините их между собой так, как показано на схеме. Нить отрежьте.



4 Свяжите второй ряд нитью другого цвета.



5 Свяжите по схеме крупный цветок (В). Наберите 6 возд. п., замкните их в кольцо.



6 Свяжите *2 ст. с/н в одну петлю основания, 3 возд. п.*, повторите *-* 8 раз.



7 Свяжите *3 возд. п., 2 ст. б/н в цепочку из возд. п. предыдущего ряда*, повторите *-* 8 раз. Нить отрежьте.



8 Готовы 3 элемента для соединения.

УЗОРЫ *августа*

Восточные мотивы



9 Нитью другого цвета выполните последний соединительный ряд, расположив элементы цветов внутри «огурца», как показано на фото.

Схема

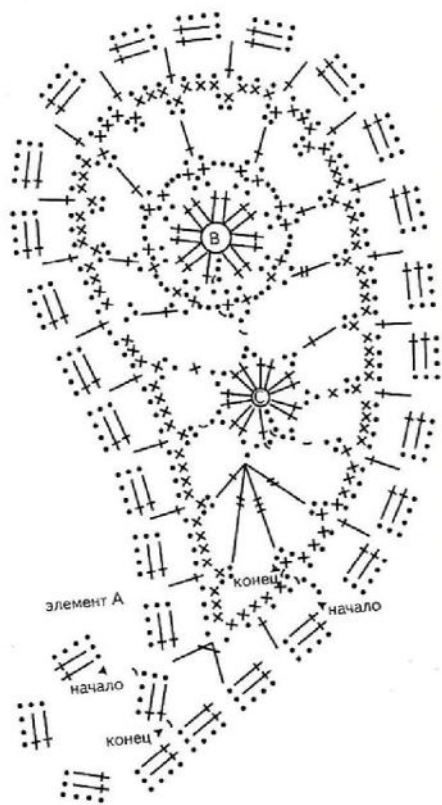

Условные обозначения:

- = возд. п.
- ~ = соед. ст.
- † = ст. с/н
- ‡ = ст. с/2н
- ‡‡ = ст. с/3н



4



2

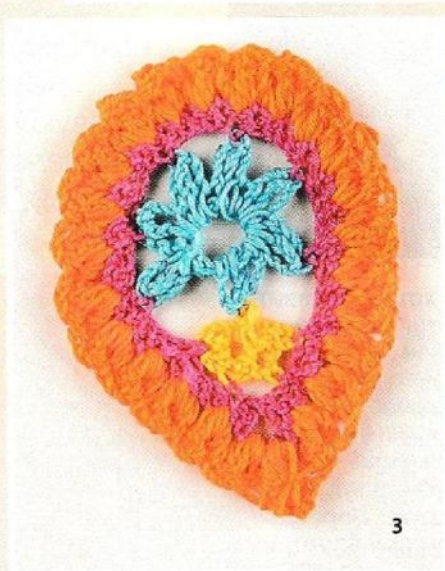

3

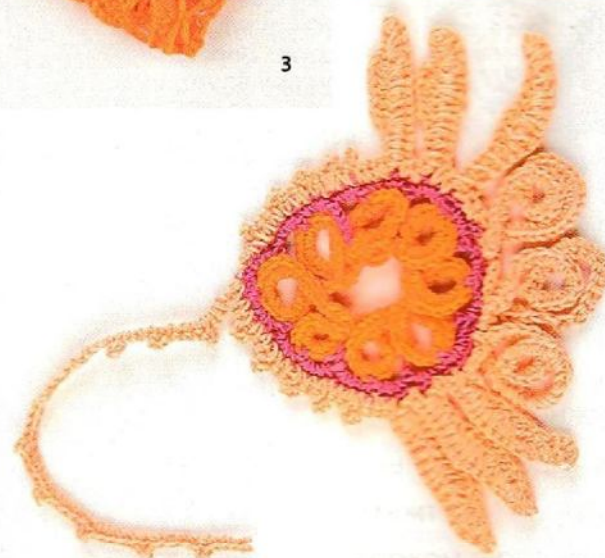

1

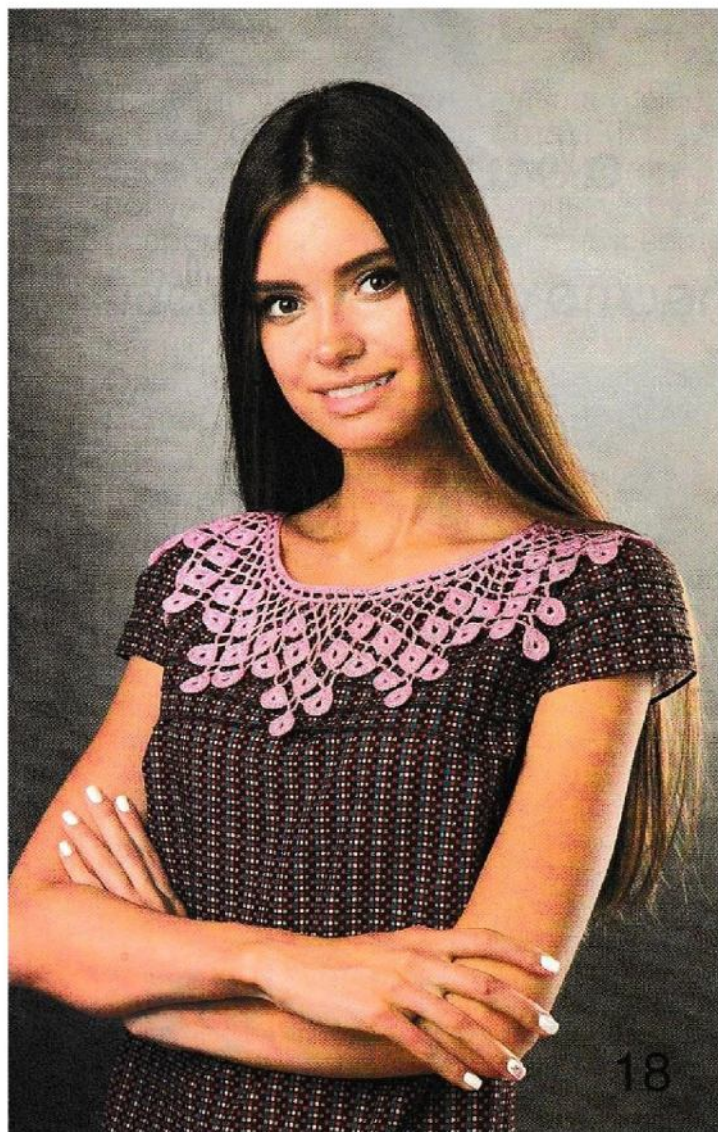

ВЯЗАНЫЙ ВОРОТНИЧОК:

новый взгляд на классику

Вязаные воротнички отлично смотрятся с платьями, туниками, блузками и другой одеждой без воротника. Носите их с вещами контрастного цвета, например, с лаконичным платьем-футляром. Дополнительных аксессуаров такой образ не требует. А вот скромные узкие воротнички, лишённые всякого декора, могут спокойно существовать с массивными украшениями в одном комплекте.

СОВЕТ: имея в дамской сумочке 2 съёмных воротничка, вы полностью можете преобразить свой дневной и вечерний образ, не меняя гардероба.

Для придания формы при стирке воротничок можно накрахмалить: развести 1 столовую ложку крахмала в 1 л теплой воды.

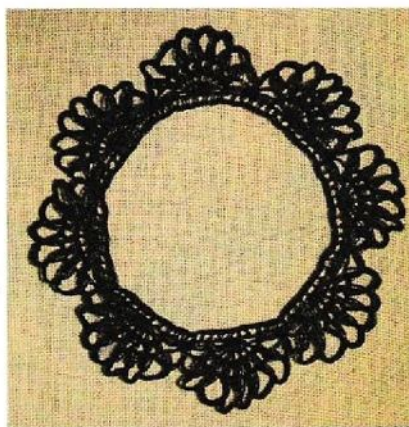

Если хотите добавить воротничку кремовый оттенок старины, придав ему очаровательную винтажность, добавьте в горячую воду ложку заварки или кофе и опустите туда аксессуар. Периодически вынимайте воротничок и оценивайте результат. Изделие приобретет благородную желтизну.

Чтобы воротничок всегда оставался как новый, нужно:

- стирать изделие только в теплой воде
- после стирки не отжимать
- сушить лучше в махровом полотенце
- гладить обязательно чуть влажным, используя отпаривание.

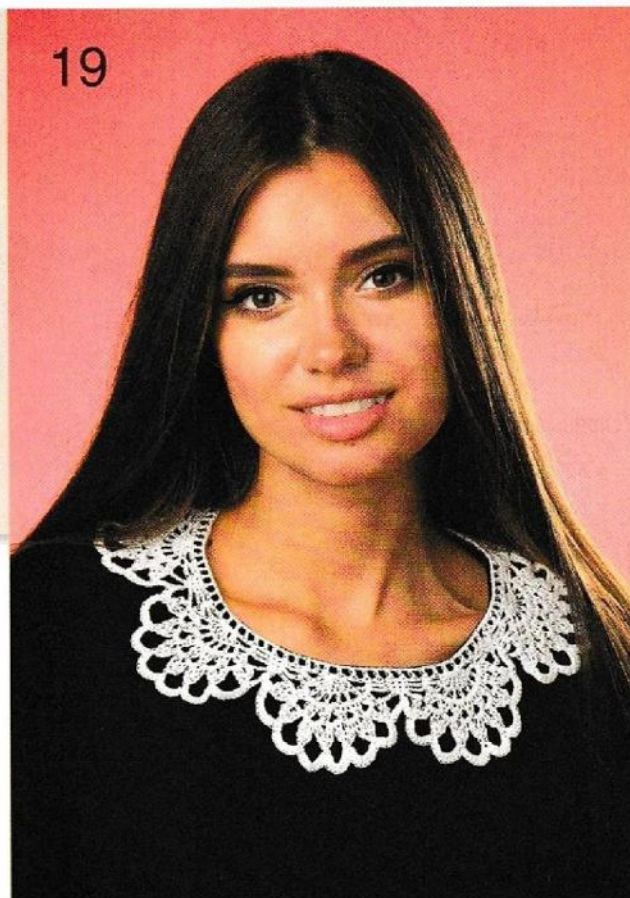



20

Ажурные
талисманы
для счастливой
жизни



21

«ВЯЖЕМ КРЮЧКОМ»

№ 9, сентябрь, 2016 г.

Подписной индекс 14226

Главный редактор Н. В. СПИРИДОНОВА

Тел. (831) 469-98-71

e-mail: vazanie@gmi.ru

Учредитель и издатель ООО «Слог»

Адрес издателя и редакции:

603126, Нижний Новгород,

ул. Родионова, 192, корп.1

Рекламное агентство

Тел.: (831) 469-98-34, 469-98-35

e-mail: reclama@gmi.ru

За достоверность рекламной информации

ответственность несет рекламодатель

Распространитель

ООО «Издательство «Газетный мир»

603126, Нижний Новгород,

ул. Родионова, 192, корп.1

интернет-магазин: www.loveznaniya.ru

Служба продаж

Тел.: (831) 469-98-03, 469-98-07,

469-98-01, факс: (831) 469-98-00

e-mail: roznica@gmi.ru

Отдел подписки

Тел.: 8-800-100-17-10

(звонок по России бесплатный),

(831) 469-98-01

e-mail: podpiska@gmi.ru

Отдел продаж наложенным платежом

Тел. 8-800-100-17-10

(звонок по России бесплатный)

(831) 469-98-26, 469-98-27, 469-98-32

e-mail: kniga@gmi.ru

Служба экспедирования и перевозок

Вопросы по доставке: тел. (831) 469-98-77

e-mail: sklad@gmi.ru

Вопросы по претензиям: тел. (831) 469-98-46

e-mail: pretenziya@gmi.ru

Импортер

в Республике Беларусь

ООО «Арго-НН», 220030, г. Минск,

ул. К. Маркса, д. 15, офис 304,

тел. (017) 328-68-46

Газета зарегистрирована

Федеральной службой по надзору в сфере

связи, информационных технологий

и массовых коммуникаций

Свидетельство о регистрации

средств массовой информации

П/И № ФС77-46814 от 30 сентября 2011 г.

Подписано в печать 08.08.2016 г. в 16 часов

(по графику – в 16 часов)

Дата выхода в свет 01.09.2016 г.

Тираж 40000 Заказ 53-09.

Цена договорная

Отпечатано в ООО «МДМ-ПЕЧАТЬ»

188640, Ленинградская область,

г. Всеволожск, Всеволожский пр., д.114

Дизайн: Ирина МАЛЬЦЕВА, Ольга ШАЛАШОВА,

Екатерина ПЕЛЕВИНА

Компьютерная верстка: Ольга КОРЕПОВА,

Ольга ШАЛАШОВА

Фото: Александр БАШКИН (2-я обл.-стр. 1),

Наталья ПЛАНКИНА (стр. 2-16)

Фото на обложке: Наталья ПЛАНКИНА

В съемках принимали участие модели

«Агентства Евгении Чкаловой»

Благодарим за помощь в организации съемок
магазин ИКЕА

ПОДПИШИСЬ! С нами интересно!

ПОДПИСЫВАЙТЕСЬ НА I ПОЛУГОДИЕ 2017 ГОДА ПО КАТАЛОГУ РОССИЙСКОЙ ПРЕССЫ

16+



ВЯЗАНИЕ: МОДНО И ПРОСТО. ДЛЯ САМЫХ МАЛЕНЬКИХ

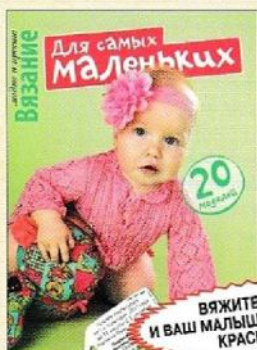

36 страниц.
Выходит
1 раз
в месяц.

ВЯЖИТЕ С НАМИ
И ВАШ МАЛЫШ БУДЕТ САМЫМ
КРАСИВЫМ!

ПОДПИСНОЙ
ИНДЕКС **26195**

ВЯЗАНИЕ: МОДНО И ПРОСТО. ВЯЖЕМ ДЕТЯМ



36 страниц.
Выходит
1 раз
в месяц.

СТИЛЬНЫЕ
И ПРАКТИЧНЫЕ ВЕЩИ
ДЛЯ САМОГО МОДНОГО
РЕБЕНКА!

ПОДПИСНОЙ
ИНДЕКС **74861**

АЗБУКА ВЯЗАНИЯ



36 страниц.
Выходит
1 раз
в месяц.

ПОДПИШИТЕСЬ
И УЗНАЙТЕ ВСЕ СЕКРЕТЫ
МАСТЕРСТВА!

ПОДПИСНОЙ
ИНДЕКС **99957**

ВЯЖЕМ КРЮЧКОМ



36 страниц.
Выходит
1 раз
в месяц.

ВЯЖИТЕ С НАМИ.
ТАКУЮ КРАСОТУ В МАГАЗИНЕ
НЕ КУПИШЬ!

ПОДПИСНОЙ
ИНДЕКС **14226**

Специальный выпуск газеты «Вяжем крючком» АЖУРНЫЕ ФАНТАЗИИ



36 страниц.
Выходит
1 раз
в 2 месяца.

СОЗДАДИМ УЮТ
СВОИМИ РУКАМИ.

ПОДПИСНОЙ
ИНДЕКС **11558**

ВЯЗАНАЯ ОДЕЖДА ДЛЯ СОЛИДНЫХ ДАМ



36 страниц.
Выходит
1 раз
в 2 месяца.

МОДНЫЕ
И ПРАКТИЧНЫЕ МОДЕЛИ
ОТ РОССИЙСКИХ И ЗАПАДНЫХ
ДИЗАЙНЕРОВ.

ПОДПИСНОЙ
ИНДЕКС **12387**

СКАТЕРТЬ-САМОБРАНКА



16 страниц.
Выходит 1 раз в 2 недели.

ЗАДУШЕВНЫЕ
РАЗГОВОРЫ, РЕЦЕПТЫ
ИЗ ПЕРВЫХ РУК,
СОВЕТЫ МОЛОДЫМ
ХОЗЯЙКАМ.

ПОДПИСНОЙ
ИНДЕКС **60540**

+ ПРИЛОЖЕНИЕ



116 страниц.
Выходит
1 раз
в полугодие.

«РЕЦЕПТЫ НА БИС»

Специальный выпуск журнала РЕЦЕПТЫ НА БИС



196 страниц.
Выходит
2 раза
в полугодие.

САМЫЕ
ВКУСНЫЕ БЛЮДА
ПОЛУЧАЮТСЯ У ТЕХ,
КТО ГОТОВИТ ИХ
С НАШЕЙ ГАЗЕТОЙ!

ПОДПИСНОЙ
ИНДЕКС **83707**

реклама

ПОДПИСКУ НА ЭТИ И ДРУГИЕ ИЗДАНИЯ
МОЖНО ОФОРМИТЬ В ЛЮБОМ ОТДЕЛЕНИИ
ПОЧТОВОЙ СВЯЗИ И НА САЙТЕ WWW.VIPISHI.RU

