

ВЯЗАНИЕ: МОДНО И ПРОСТО

№1
декабрь
2020

ВЯЖЕМ ДЕТЯМ

25

МОДЕЛЕЙ ДЛЯ ДЕТЕЙ
ОТ 0 ДО 10 ЛЕТ

ТЁПЛЫЕ
ШАПОЧКИ

+ СНУДЫ,
ВАРЕЖКИ,
НОСОЧКИ



Мы ждем тебя, малыш!

Даже новичкам в вязании будет совсем не сложно связать своему маленькому чуду теплый комбинезон с косами, стильное пальто с ушками или вязаные сапожки.

1

Белый комбинезон

На 1-1,5 года

Сложность





2

Комбинезон Baby Rabbit

На 1-3 месяца
(рост 50/56 см)

Сложность ★★★★★



3

Пальто с ушками

На 1-2 года

Сложность

★★★★★



4

Пинетки с завязками

Длина стопы - 11 см

Сложность

★★★★★



5

Пинетки-сапожки

Длина стопы - 11-12 см

Сложность ★★★★★

Советуем
выбирать
специальную
детскую пряжу,
которая «не
кусается»,
ведь малыш
должен
чувствовать себя
комфортно.

6

Туника «Малышка Мю»

На рост
92/98 (104/110)
116/122 (128/134)

Сложность
☆☆☆☆☆



МУМИ-LAND

Герои серии книг Туве Янссон о Муми-троллях полюбились детям всего мира, поэтому дизайнеры создали чудесную коллекцию яркого трикотажа с забавными персонажами. Уверены, дети с удовольствием будут носить такую кофточку, шапочку или носочки.

Кстати, в Финляндии существует огромный парк развлечений, посвященный любимым Мумикам.



8

Шапка с Муми-троллем

Размер: 54

Сложность ☆☆☆☆☆



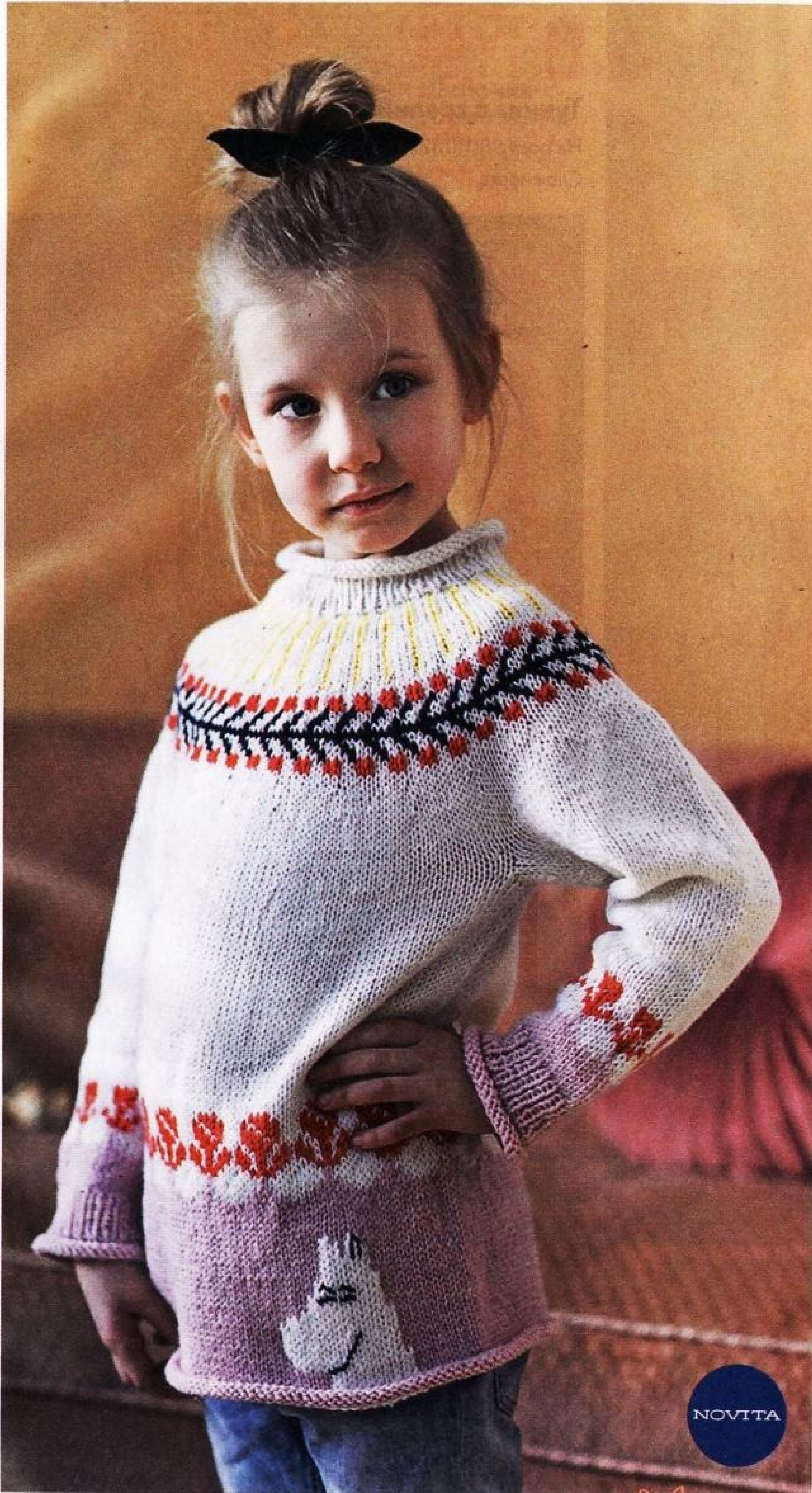

7

Пуловер «Муми-мама»

На рост 92/98 (104/110) 116-122 (128-134) см

Сложность ★★★★★☆



9

Гольфы «Муми-тролли»

Размеры: 34(38)

Сложность

★★★★☆



NOVITA

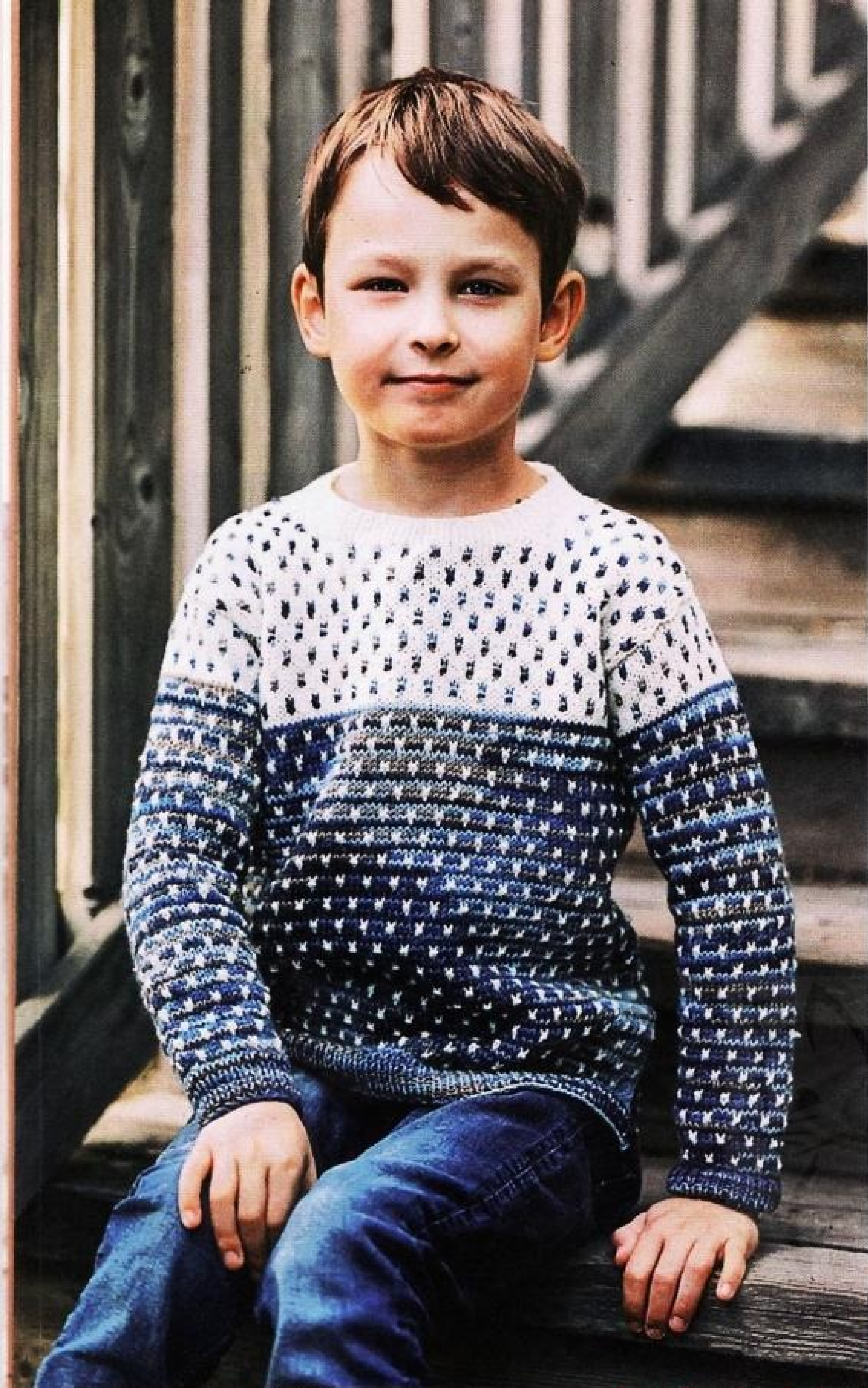

11

Туника в крапинку

На рост 98(110)122(134)146 см

Сложность ★★★★★

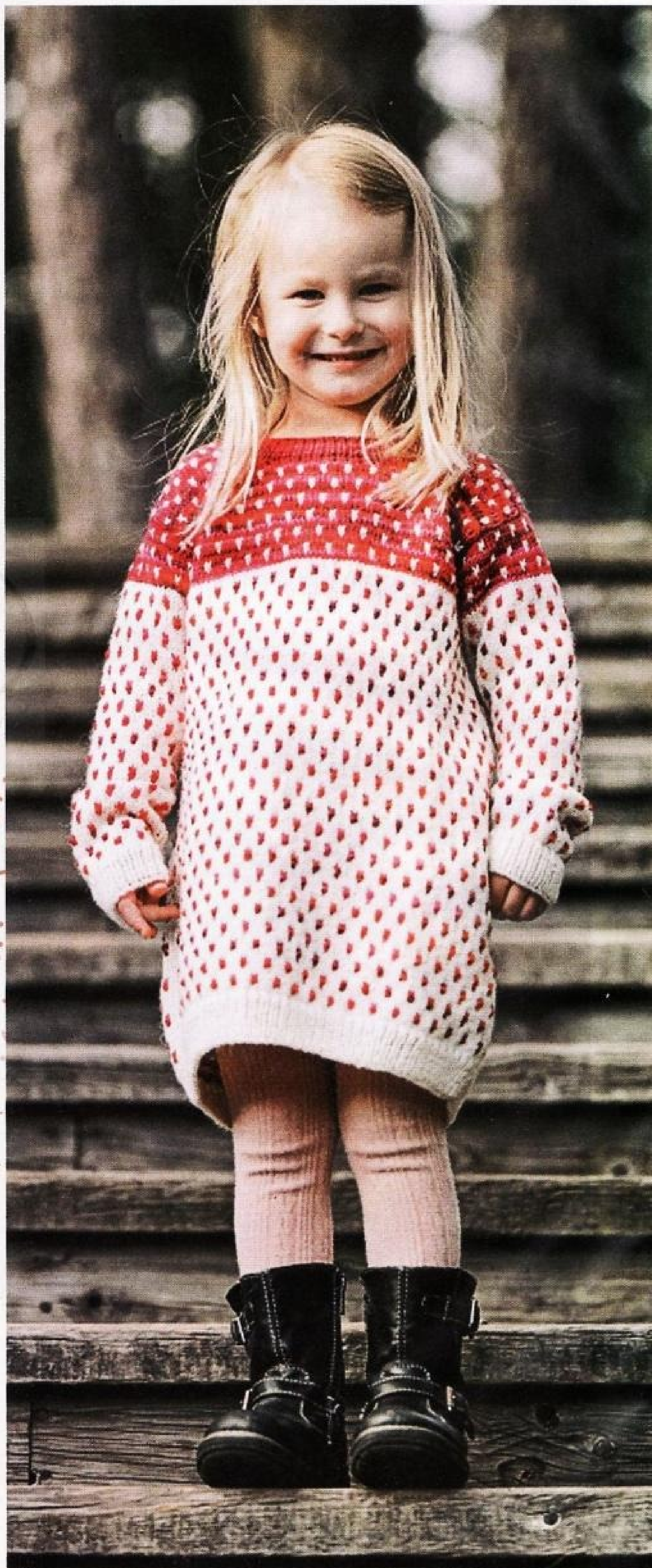

10

Пуловер в крапинку

На рост 98(110)122(134)146 см

Сложность

★★★★★

NOVITA

Яркие узоры

Жаккардовые узоры можно вывязывать классическим способом, а можно по-ленивому. Например, при вязании пуловера и платья в крапинку использовалась именно эта техника ленивого жаккарда. Смотрится интересно – вяжется несложно.



12

Шапочка со звездами

Размер: 43

Сложность



NOVITA



Еще один интересный вариант цветного узора: рисунок на шапочке и варежках получается из протяжек нитей контрастного цвета по лицевой стороне.

13, 14

Двухцветные варежки и шапка

На рост 110-122 см, обхват головы – 47 см

Сложность



Фото: @mari_li_jane



15

Туника My Little Rose

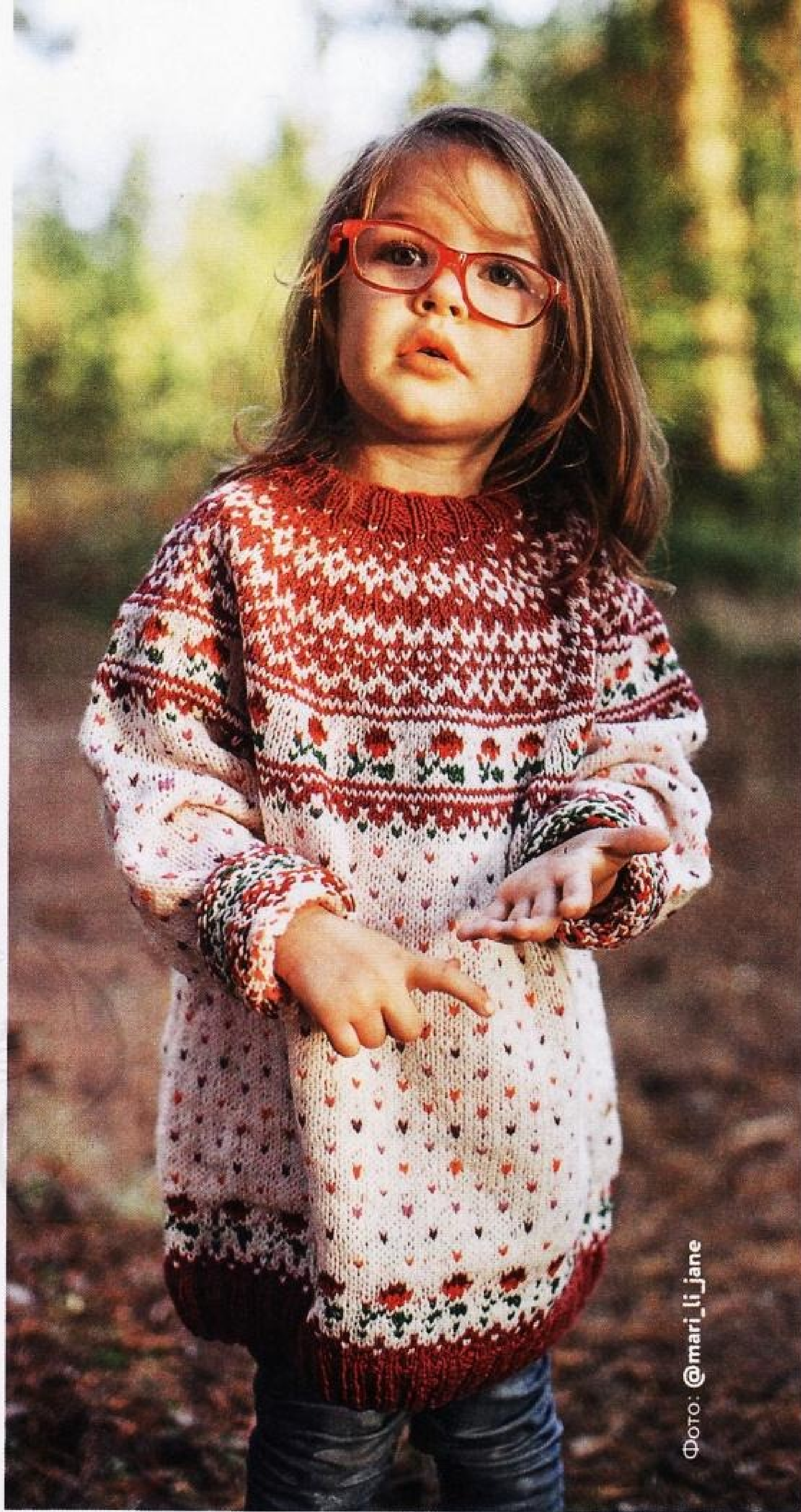
На рост 116(128)140 см

Сложность



В СТИЛЕ CASUAL

Любую из этих моделей можно отнести к базовому гардеробу. Каждая из них обладает тремя главными достоинствами: удобство, комфорт и практичность.

16

Терракотовый двубортный жакет

На 4(6)8(10(12) лет

Сложность



17

Серый пуловер с ромбиками

На 2-4(4-6)8(10)12 лет

Сложность



teetee®





18

**Серый пуловер
с воротником
шалька**

На 2(4)6(8)10(12) лет

Сложность



19

20

**Меланжевая
туника и снуд**

На (2)4(6)8(10) лет

Сложность



Тепло, еще теплее...

Что выберет ваш ребенок, классическую шапку или капюшон с ушками? Кстати, второй вариант головного убора сейчас популярен не только среди детей, забавные капюшоны с удовольствием носят и взрослые.

МОДЕЛЬ
С ОБЛОЖКИ



21

22

**Комплект
с градиентом**

Размер: 52-54

Сложность



23

**Шапка
с помпоном**

Размер: 52

Сложность





В доме заглодало – не беда! В плед-обнимашке будет тепло и уютно: хочешь – книжку читай, хочешь – смотри мультики. А самая главная фишка – плед легко упаковывается в капюшон и превращается в диванную подушку.



24

**Шапка-капюшон
«Малышок-
волчонок»**

Размер: 50-52

Сложность



25

**Плед
с капюшоном
«Сова»**

Размер: 92 x 100 см

Сложность



ИНСТРУКЦИИ

вяжем детям №1 2020 г.

1. Белый комбинезон



Инструкция Ольги Вершининой

На 1-1,5 года

Вам потребуется: пряжа «Аргентинская шерсть» (100% шерсть, 200 м/100 г) – 600 г белого цвета, 10 пуговиц, спицы №4.

Платочная вязка: лиц. и изн. ряды – только лиц. петли.

Изнаночная гладь: лиц. ряды – изн. петли, изн. ряды – лиц. петли.

Перед: наберите на спицы для правой штанины 34 п. и провяжите 8 рядов платочной вязкой. Потом свяжите 60 рядов **по схеме 1**, прибавляя в каждом десятом ряду по 1 п. с каждой стороны. Работу отложите. Левую штанину свяжите симметрично. Потом объедините петли обеих штанин, набрав между ними 13 п., и вяжите далее следующим образом: петли штанин продолжайте вязать по схеме 1, а центральные прибавленные петли вяжите **по схеме 2**. Провяжите таким образом 60 рядов, убавляя в каждом десятом ряду

по 1 п. с каждой стороны. Потом центральные 24 п. закройте. Обе половинки свяжите отдельно: провяжите 40 рядов по рисунку, убавляя с одной стороны для выреза горловины по 1 п. в каждом 6-м ряду. Все петли закройте.

Спинка: вяжите аналогично переду, только изн. гладью, и при соединении петель штанин прибавьте только 3 п.

Рукава: наберите на спицы 40 п., провяжите 8 рядов платочной вязкой. Далее на центральных 24 п. вяжите узор по схеме 1, остальные петли вяжите изн. гладью. Провяжите таким образом 60 рядов,

прибавляя в каждом 10-м ряду по 1 п. с каждой стороны. Второй рукав свяжите аналогично.

Сборка: выполните плечевые и боковые швы, вшейте рукава. По краю горловины наберите петли и свяжите 25 рядов резинкой 2x2. Не забудьте выполнить 4 отверстия для пуговиц (2 п. вместе, накид). Для планки застежки по шаговому шву спинки и переда наберите по 100 п., провяжите 10 рядов платочной вязкой, все петли закройте. На планке застежки переда в пятом ряду выполните 6 отверстий для пуговиц (2 п. вместе, накид). Пришейте пуговицы.

Схема 1



Схема 2

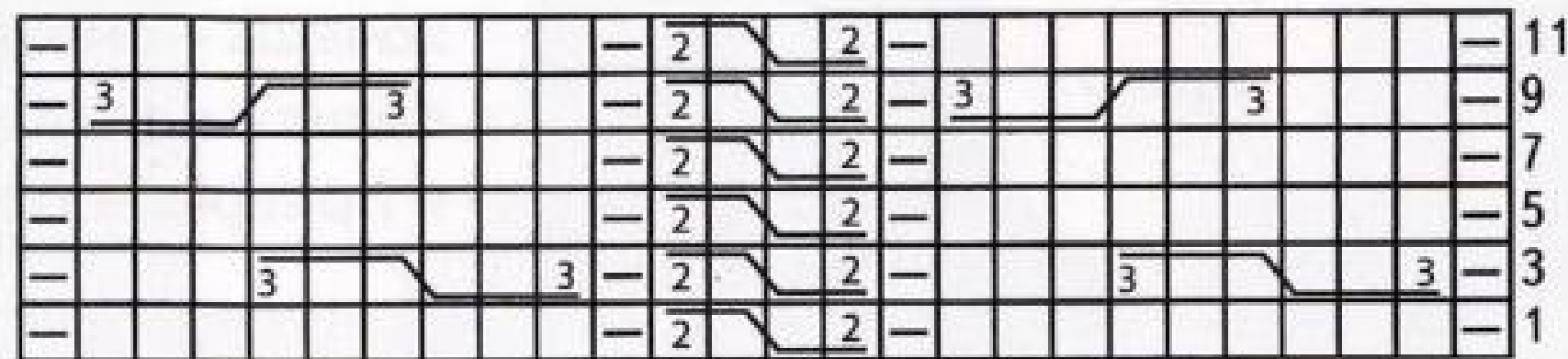

Условные обозначения:

□ = лиц. п.

▣ = изн. п.

 = 2 п. оставить на доп. спице перед работой, провязать след. 2 лиц. п., затем петли с доп. спицы лиц.

 = 3 п. оставить на доп. спице перед работой, провязать след. 3 лиц. п., затем петли с доп. спицы лиц.

 = 3 п. оставить на доп. спице за работой, провязать след. 3 лиц. п., затем петли с доп. спицы лиц.

 = 3 п. оставить на первой доп. спице перед работой, 1 п. на 2-й доп. спице за работой, провязать след. 3 лиц. п., 1 изн. п. со 2-й доп. спицы, затем петли с 1-й доп. спицы лиц.

2. Комбинезон Baby Rabbit



Модель Анны Дудуновой

На 1-3 месяца (рост 50/56 см)

Вам потребуется: пряжа Alpina Vera (55% акрил, 45% хлопок, 300 м/100 м) – 400 г белого или розового цвета, круговые спицы №5, крючок №4, 4 пуговицы.

Резинка 1х1: вяжите попеременно 1 лиц. п., 1 изн. п.

Платочная вязка: все ряды – только лиц. петли. При круговом вязании чередуйте ряд лицевых и ряд изнаночных петель.

Коса: вяжите по схеме, на которой приведены только нечетные ряды, в четных рядах петли вяжите по рисунку.

Внимание! Вяжите в 2 нити.

Штанина: вяжите по кругу. Наберите 24 п. на спицы и вяжите 16 рядов резинкой 1х1. В 17-м ряду равномерно прибавьте 12 п. Далее вяжите штанину высотой 16 см следующим образом: 18 п. косы, 18 п. платочной вязкой. Нитку обрежьте. Точно так же свяжите вторую штанину.

Перед и спинка: соедините петли обеих штанин следующим образом: наберите 6 воздушных петель для планки под пуговицы, провяжите 18 п. косы, 18 п. платочной вязки, наберите заново 6 возд. п. между штанинами, 18 п. платочной вязки второй штанины, 18 п. косы, 6 возд. п. для планки под пуговицы. Петли планки вяжите платочной вязкой. Через 4 см выполните прорезь для пуговицы: закройте 2-3 петли в зависимости от размера пуговицы. Далее вяжите по рисунку, выполняя через каждые 8 см отверстия для пуговиц. Через 2 см от последней прорези разделите вязание на спинку и полочки и каждую часть вяжите отдельно.

Левая полочка: вяжите 6 п. платочной вязкой, 18 п. косы (последнюю кромочную петлю вяжите изнаночной). Далее вяжите поворотными рядами 6 см по рисунку. На этой высоте вывяжите последнее отверстие для пуговицы. Провяжите еще 2 ряда и закройте петли под горловину, оставив 13 п. на плечико. Вяжите на этих петлях 2 см вверх и отложите незакрытыми на спице. Обрежьте нитку 15-20 см длиной.

Правая полочка: вяжите аналогично, но без дырочек под пуговицы.

Спинка: вяжите платочной вязкой. На высоте 9 см оставьте с обеих сторон по 13 п., центральные 16 п. закройте под горловину. Довяжите плечи до высоты полочек и отложите, обрезав нитку 15-20 см длиной.

Рукава: соедините открытые петли плеча трикотажным швом. Наберите по краям пройм петли и вяжите платочной вязкой по кругу 12 см. Убавьте равномерно 4 п., провяжите 6 см резинкой 1х1. Закройте петли.

Капюшон: наберите на спицы петли по

горловине и вяжите вверх платочной вязкой 17 см. Разделите петли пополам на 2 спицы и соедините их трикотажным швом.

Ушки (2 детали): наберите на спицы 9 п. и вяжите платочной вязкой 6 см, прибавьте с обеих сторон по 1 п. Повторите от ° еще 2 раза, после чего начните убавлять в каждом ряду по 2 п., пока на спице не останется 3 п. Закройте петли, провязав их вместе.

Сборка: пришейте ушки к капюшону. Пришейте пуговицы на планку.

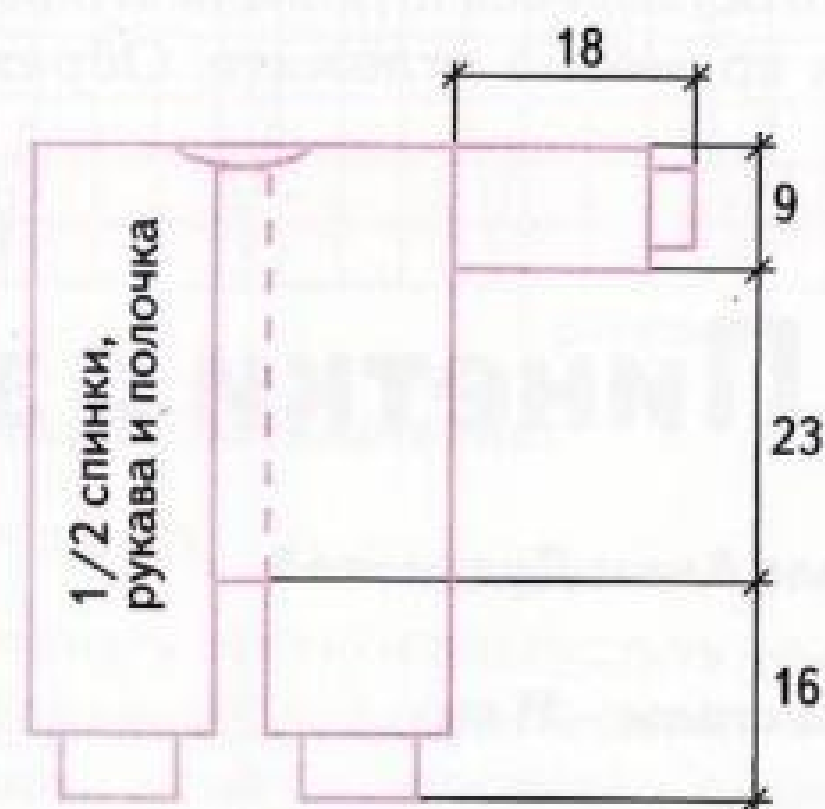

Схема

X	X	X	4									X	X	X	15
X	X	X										X	X	X	13
X	X	X										X	X	X	11
X	X	X										X	X	X	9
X	X	X	4									X	X	X	7
X	X	X										X	X	X	5
X	X	X										X	X	X	3
X	X	X										X	X	X	1

Условные обозначения:

⊠ = 1 п. платочной вязки

⏏ = 4 п. снять на доп. спицу перед работой, провязать след. 4 лиц. п., затем 4 п. с доп. спицы лиц.

⏑ = 4 п. снять на доп. спицу за работой, провязать след. 4 лиц. п., затем 4 п. с доп. спицы лиц.

3. Пальто с ушками

Модель Анны Дудуновой

На 1-2 года

Вам потребуется: пряжа «Подмосковная» (50% шерсть, 50% акрил, 250 м/100 г) – 400 г, круговые спицы №5, 4 пуговицы.

Внимание! Пальто выполнено нитью в два сложения.

Платочная вязка: лиц. и изн. ряды – толь-

ко лиц. петли; при круговом вязании – попеременно 1 ряд лиц. п. и 1 ряд изн. п.

Полочки и спинка: наберите на спицы 102 п., вяжите платочной вязкой. На высоте 12 см вывяжите первое отверстие для пуговицы: провяжите 3 лиц. п. от края, 2 п. вместе лиц., накид, довяжите ряд до конца. Вывяжите петли для пуговиц аналогично через каждые 8 см еще 2 раза. На высоте 2 см от последней петли для пуговицы начинайте формировать



проймы. Для этого провяжите 27 лиц. п. и 1 изн. п., поверните работу. Далее вяжите полочку на этих 28 п., остальные петли временно отложите. На высоте 8 см от последней петли для пуговицы вывяжите еще одну петлю аналогично. Провяжите еще 2 см прямо. Затем для выреза горловины закройте петли с внутренней стороны, провязывая по 2 п. вместе, пока на спицах не останутся 13 п. плеча. Вяжите плечо 4 см прямо. Петли не закрывайте. Обрежьте нить, оставив кончик длиной примерно 15 см.

Спинка: 45 лиц. п. и 1 изн. п. Вяжите прямо до высоты 42 см от начала работы. В следующем ряду провяжите 13 п. плеча, закройте средние 20 п. горловины и провяжите оставшиеся 13 п. плеча. Открытые петли временно отложите. Обрежьте

нить, оставив кончик длиной примерно 15 см. После этого свяжите правую полочку симметрично левой, но без петли для пуговицы. Выполните плечевые швы трикотажным швом (соединяя открытые петли) с помощью оставленных нитей.

Капюшон: по краю горловины с лиц. стороны равномерно наберите 66 п. и вяжите платочной вязкой 22 см прямо. Разделите петли пополам на 2 спицы и закройте их трикотажным швом.

Рукава: по краю проймы наберите 32 п., вяжите платочной вязкой вкруговую 22 см. Закройте петли. Второй рукав свяжите аналогично.

Ушки: наберите на спицы розовой нитью 9 п., вяжите платочной вязкой 16 рядов.

Затем поменяйте нить на белую и провяжите еще 12 рядов. Сложите деталь пополам, выполните боковые швы и стяните основание ушка. Второе ушко свяжите аналогично.

Сборка: пришейте ушки на капюшон, как показано на фото. Пришейте пуговицы на правую полочку.

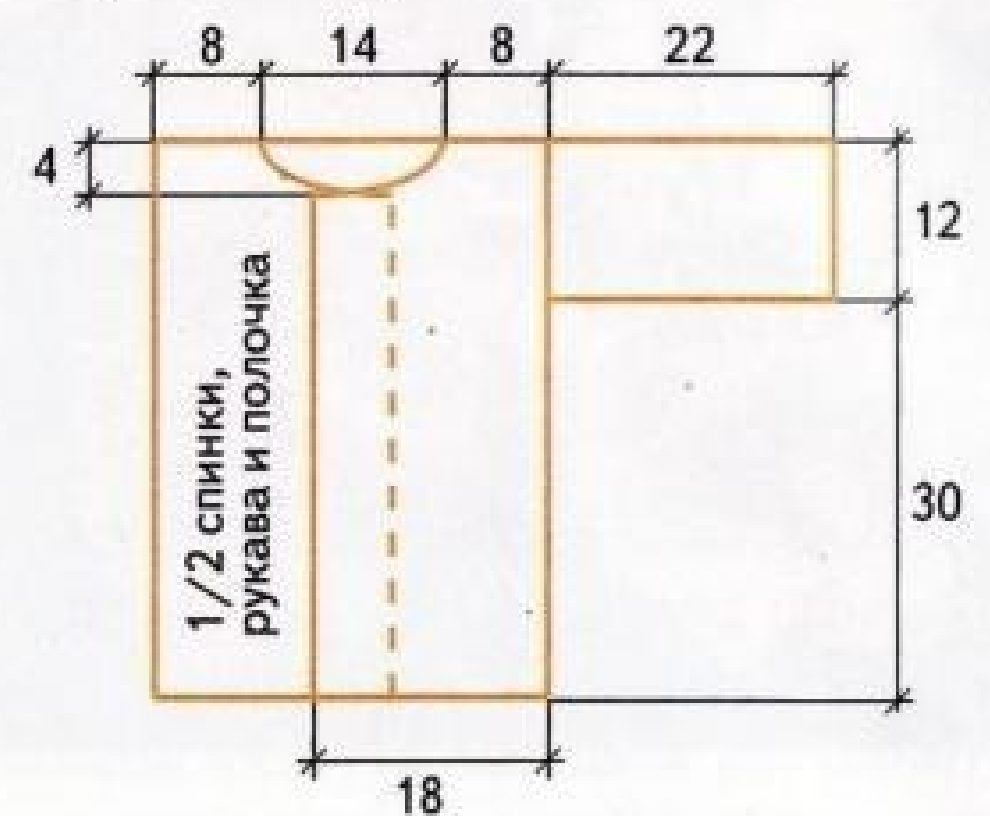

4. Пинетки с завязками

Модель Анны Дудуновой

Длина стопы – 11 см

Вам потребуется: пряжа «Подмосковная» (50% шерсть, 50% акрил, 250 м/100 г) – 50 г серого цвета, носочные спицы №3.

Внимание! Пинетки выполнены нитью в два сложения.

Резинка 1x1: вяжите попеременно 1 лиц. п. и 1 изн. п.

Платочная вязка: лиц. и изн. ряды – только лиц. петли; при круговом вязании – попеременно 1 ряд лиц. п. и 1 ряд изн. п.

Вяжите сверху вниз, начиная от манжеты. На спицы нитью в два сложения наберите 37 п. и распределите их на 4 спицы (по 9 п. на каждую спицу). Соедините вязание в круг, провязав 2 крайние петли вместе. Вяжите 12 круговых рядов резинкой 1x1. Далее вывяжите отверстия для шнурка следующим образом: вяжите *2 п. вместе лиц., накид*, повторяйте *-* до конца

ряда. После этого провяжите 2 круговых ряда платочной вязкой и затем распределите петли следующим образом: 11 п. разместите на одной спице так, чтобы по центру было соединение вязания в круг, 7 п. на второй спице, 11 п. на третьей спице и 7 п. на четвертой спице.

Далее вяжите мысок пинетки. Для этого вяжите только 11 п. с третьей спицы платочной вязкой прямыми и обратными рядами, остальные петли временно отложите. Провяжите 18 рядов. Далее вяжите бортик пинетки. Для этого из каждой кром. петли на боковых сторонах мыска пинетки наберите по 1 п. и введите в работу отложенные петли. Продолжайте вязать вкруговую 10 рядов платочной вязкой. После этого начинайте вывязывать подошву пинетки следующим образом: для этого вяжите только средние 11 п., провязывая в конце каждого ряда последнюю петлю вместе с крайней петлей бортика.

Вяжите таким образом, пока на боковых спицах не закончатся петли. Затем на



одну спицу переведите все петли таким образом: первая петля с первой спицы, первая петля со второй спицы, вторая петля с первой спицы, вторая петля со второй спицы и так далее, пока не будут переведены все 11 п. с первой и 11 п. со второй спицы. Закройте петли, провязывая по 3 п. вместе. Через отверстия в манжете проденьте шнурок или ленточку. Вторую пинетку свяжите аналогично.

5. Пинетки-сапожки

Модель Виктории Евстафьевой

Длина подошвы – 11-12 см

Вам потребуется: пряжа (50% шерсть, 50% акрил, 270 м/100 г) – 70 г серого цвета, спицы №2,5 и №3, 1 дополнительная спица №2,5, крючок №3, трикотажная игла с тупым концом, игла швейная,

противоскользящая ткань для подошвы – 15x15 см, 2 деревянные бусины.

Лицевая гладь: лиц. ряды – лиц. петли, изн. ряды – изн. петли; при круговом вязании – только лиц. петли.

Платочная вязка: лиц. и изн. ряды – только лиц. петли.



Узор «буфы»: вяжите по схеме. В изн. рядах петли вяжите по рисунку.

Плотность вязания: 25 п. x 37 рядов = 10 x 10 см.

Подошва: на спицы №2,5 наберите 48 п. и вяжите 2 ряда платочной вязкой. 3-й ряд – кром. п., 1 лиц. п., 1 лиц. скрещ. п. из протяжки, 21 лиц. п., 1 лиц. скрещ. п. из протяжки, 2 лиц. п., 1 лиц. скрещ. п. из протяжки, 21 лиц. п., 1 лиц. скрещ. п. из протяжки, 1 лиц. п., кром. п. 4-й ряд – кром. п., 50 лиц. п., кром. п. 5-й ряд – кром. п., 2 лиц. п., 1 лиц. скрещ. п. из протяжки, 21 лиц. п., 1 лиц. скрещ. п. из протяжки, 4 лиц. п., 1 лиц. скрещ. п. из протяжки, 21 лиц. п., 1 лиц. скрещ. п. из протяжки, 2 лиц. п., кром. п. 6-й ряд – кром. п., 54 лиц. п., кром. п. 7-й ряд – кром. п., 3 лиц. п., 1 лиц. скрещ. п. из протяжки, 21 лиц. п., 1 лиц. скрещ. п. из протяжки, 6 лиц. п., 1 лиц. скрещ. п. из протяжки, 21 лиц. п., 1 лиц. скрещ. п. из протяжки, 3 лиц. п., кром. п. 8-й ряд – кром. п., 58 лиц. п., кром. п. 9-й ряд – кром. п., 4 лиц. п., 1 лиц. скрещ. п. из протяжки, 21 лиц. п., 1 лиц. скрещ. п. из протяжки, 8 лиц. п., 1 лиц. скрещ. п. из протяжки, 21 лиц. п., 1 лиц. скрещ. п. из протяжки, 4 лиц. п., кром. п. 10-й ряд – кром. п., 62 лиц. п., кром. п.

«Валик»: в 11-м ряду присоедините любую тонкую контрастную нить к рабочей нити (сложите их вместе) и провяжите этот ряд лицевыми петлями. 12-16-й ряды – вяжите лицевой гладью. На доп. спицу поднимите петли 11-го ряда. Соедините дополнительную спицу с основной так, чтобы получился «валик» лицевыми петлями наружу. Провяжите по 2 петли вместе лиц. (с дополнительной и основной спицы). Контрастную нить можно убрать.

Мысок: перейдите на спицы №3 и провяжите 4 ряда лицевой гладью. Продолжайте вязать лицевой гладью так: 1-й ряд – кром. п., 35 лиц. п., 2 п. вместе лиц. с наклоном влево. Разверните вязание, кром. п., 8 изн. п., 2 п. вместе изн. Разверните вязание: кром. п., 8 лиц. п., 2 п. вместе лиц. с наклоном влево. Разверните вязание: кром. п., 8 изн. п., 2 п. вместе изн. Так вяжите, пока на спицах не останется 38 п. Провяжите еще 4 ряда лицевой гладью, затем 9-10 см узором «буфы». После узора провяжите еще 3 ряда лицевой гладью и 1 ряд изнаночными петлями, соединив основную нить с контрастной дополнительной. Перейдите на спицы №2,5 и провяжите 8 рядов лицевой гладью. На дополнительную спицу поднимите петли

с контрастной нитью, сделайте подгиб лицевыми петлями наружу и провяжите 1 ряд так же, как вязали «валик» подошвы. Закройте петли.

Второй сапожок вяжите аналогично.

Сборка: сшейте пинетки сзади вертикальным трикотажным швом. Крючком свяжите шнурок, проденьте у основания пинеток и нанижите на концы деревянные бусины. Из противоскользящей ткани вырежьте подошву, опалите края, чтобы не сыпались, и пришейте к подошве пинеток швом «через край».

Схема

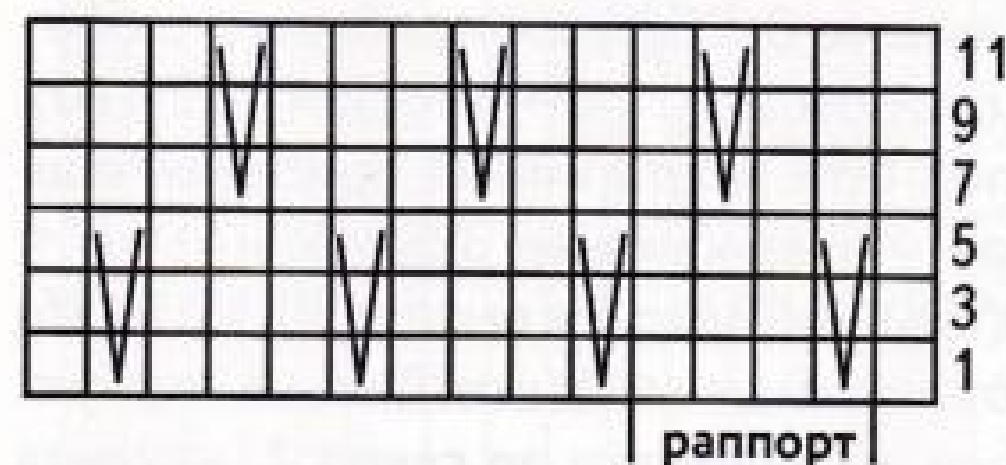

Условные обозначения:

□ = лиц. п.

⌋ = снять петлю и распустить ее на 4 ряда вниз, подхватить спущенные нити и петлю и провязать лицевой

6. Туника «Малышка Мю»



Модель Minttu Wikberg/Novita

На рост 92/98 (104/110) 116/122 (128/134)

Вам потребуется: пряжа Novita Muumitalo (75% шерсть, 25% полиамид, 225 м/100 г) – 250(300)350(350) г белого, 100(100) 100(150) г черного цвета, немного кораллового цвета, круговые спицы (40 и 80 см) №3,5 и 4, носочные спицы №3,5 и 4.

Резинка 1х1: вяжите попеременно 1 лицевую и 1 изнаночную петлю.

Лицевая гладь: при вязании по кругу все петли вяжите лицевыми.

Плотность вязания: 22 п. = 10 см.

Туника вяжется от горловины в соответствии с направлением вязания, указанным на выкройке. Рисунок Малышка Мю вышивается по готовому полотну.

Кокетка: наберите на более тонкие круговые спицы (40 см) черной нитью 90(96)96(102) п. и вяжите 6 рядов по кругу лиц. гладью. Затем вяжите 3 см резинкой. Замените спицы на более толстые, продолжите вязать по кругу лиц. гладью и начните прибавлять петли для расширения кокетки следующим образом: 1-й ряд

с прибавками – равномерно прибавьте 12(12)18(18) п. = 102(108)114(120) п. Прибавки выполняйте, вывязывая дополнительную петлю из протяжки между петлями. Вяжите 3 ряда без прибавок. Замените при необходимости спицы на более длинные (80 см). 2-й ряд с прибавками: вяжите \circ^3 лиц. п., прибавьте 1 п. \circ , повторите $\circ - \circ$ 33(35)37(39) раз = 136(144)152(160) п. Вяжите 5 рядов без прибавок. 3-й ряд с прибавками: вяжите \circ^4 лиц. п., 1 прибавка \circ , повторите $\circ - \circ$ еще 33(35)37(39) раз = 170(180)190(200) п. Свяжите 1 ряд без прибавок. В следующем ряду равномерно прибавьте 6(4)2(0) п. = 176(184)192(200) п.

Далее вяжите рисунок по схеме 1, начиная с первого ряда. Повторите раппорт из 8 п. 22(23)24(25) раз. Далее вяжите белой пряжей лиц. гладью. Свяжите 1 ряд без прибавок. 4-й ряд с прибавками: вяжите \circ^8 лиц. п., прибавьте 1 п. \circ , повторите $\circ - \circ$ 21(22)23(24) раза = 198(207)216(225) п. 5-й ряд с прибавками: вяжите \circ^9 лиц. п., 1 прибавка \circ , повторите $\circ - \circ$ 21(22)23(24) раза = 220(230)240(250) п. Далее вяжите 7 рядов прямо. В следующем ряду равномерно прибавьте 10 п. = 230(240)250(260) п. На высоте 13(14)15(16) см от наборного ряда (начала вязания кокетки) петли рукавов отложите, далее спинку и перед вяжите по кругу одним полотном.

Првяжите 67(70)73(75) п. спинки, отложите следующие 48(50)52(55) п. для первого рукава на вспом. нить, наберите дополнительно 5(6)7(9) п. для проймы (подрез), свяжите 67(70)73(75) п. передней части, отложите следующие 48(50)52(55) п. для второго рукава, наберите дополнительно 5(6)7(9) п. для проймы (подрез).

Далее вяжите 144(152)160(168) п. переда и спинки по кругу лиц. гладью. Сделайте по бокам метки с помощью маркеров (= центр набранных петель для подрезов). В этих местах будут выполняться прибавления петель для расширения туники.

На высоте 3(5)3(5) см прибавьте с обеих сторон по 1 п. = 146(154)162(170). Выполните аналогичные прибавки еще 7 раз через каждые 3,5(3,5)4(4) см = 160(168)176(184) п. На высоте 30(32)34(36) см от подмышек смените нить на черную. Далее вяжите узор по схеме 2, начиная с 1-го ряда, повторите 8 п. раппорта 20(21)22(23) раза. Свяжите по схеме ряды 2-11, далее вяжите белой пряжей лиц. гладью. Замените спицы на более тонкие и вяжите 8 рядов (=3 см). Затем свяжите 1 ряд изн. петлями (=сгиб), затем 8 рядов лиц. гладью и закройте все петли.

Рукава: наберите отложенные 48(50)52(55) п. и 4(5)7(8) п. подреза = 52 (55) 59 (63) п. Вяжите белой нитью по кругу лиц. гладью. На высоте 3(6)4(5) см убавьте с обеих сторон 4(2)4(6) раза x 1 п. с интервалом 3(6)4(3) см = 42(49)49(49) п. На высоте 18(21)23(26) см смените нить на черную и начните вывязывать рисунок по схеме 3, повторите 7 п. раппорта 6(7)7(7) раз. Свяжите 3 ряда узора, затем вяжите лиц. гладью до тех пор, пока длина рукава от подмышки не составит 21(24)26(29) см. Замените спицы на более тонкие и

вяжите лиц. гладью 8 рядов (=3 см). Затем свяжите 1 ряд изн. петлями (=сгиб), 8 рядов лиц. гладью и закройте все петли.

Свяжите аналогично второй рукав.

Отделка: разложите изделие на горизонтальной поверхности, увлажните и дайте высохнуть.

Карман: на более тонкие носочные спицы коралловой нитью наберите 22 п. Вяжите 8 рядов лиц. гладью. Следующий ряд свяжите изн. петлями (=сгиб). Замените спицы на более толстые и вяжите до тех пор, пока высота кармана не составит 10 см. Сложите деталь в месте сгиба и сшейте боковые стороны. Загните края рукавов и подола внутрь и подшейте.

На высоте 5 см от проймы и примерно 4 см от боковой линии выполните вышивку по контуру рисунка. Пришейте карман к нижней части рисунка так, чтобы голова Малышки Мю как бы высывалась из кармана. Отпарьте карман.

Из коралловой пряжи сделайте два небольших помпона и пришейте к центру кокетки.



Рисунок

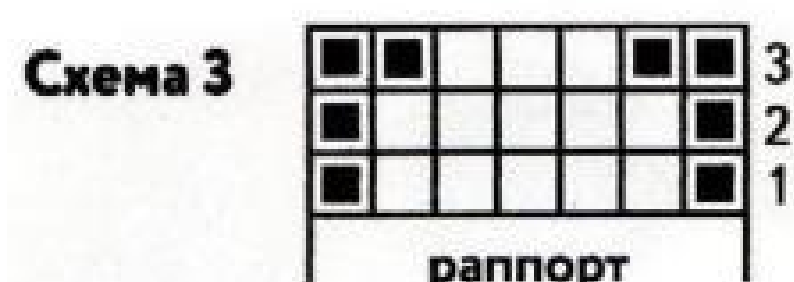
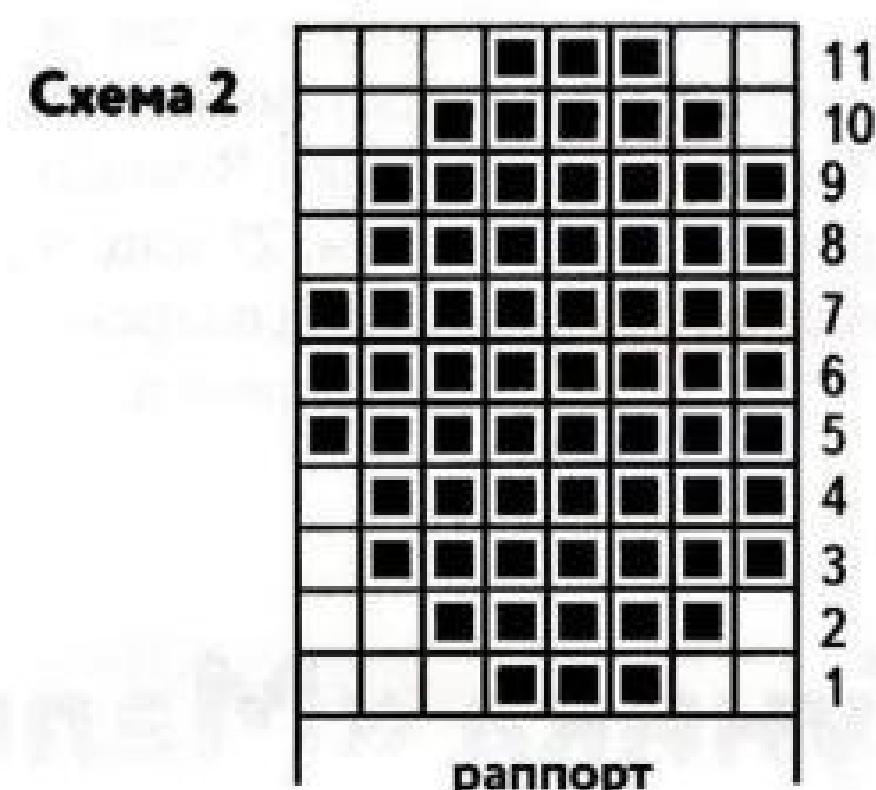
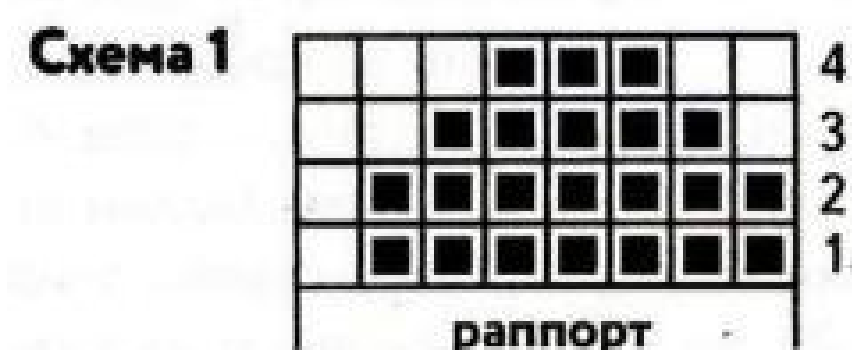

Условные обозначения:

□ = лиц. п., белая нить
 ■ = лиц. п., черная нить

7. Пуловер «Муми-мама»

Модель Minttu Wikberg/Novita

На рост 92/98(104/110)116-122(128-134) см

Вам потребуется: пряжа Novita Muumitalo (75% шерсть, 25% полиамид, 225 м/100 г) – 150(200)250(250) г белого, 100(100)100(150) г розового, 50(50)50(50) г кораллового, 20(20)30(30) г желтого и 20(20)30(30) г черного цвета, круговые спицы №3,5 и 4 (40 и 80 см), носочные спицы №4.

Резинка 1x1: вяжите попеременно 1 лицевую и 1 изнаночную петлю.

Лицевая гладь: при вязании по кругу все петли вяжите лицевыми.

Плотность вязания: 22 п. = 10 см.

Пуловер вяжется от горловины в соответствии с направлением вязания, указанным на выкройке.

Кокетка: наберите на более тонкие круговые спицы (40 см) белой нитью 90(96)96(102) п. и вяжите 6 рядов лиц. гладью. Затем вяжите 3 см резинкой. Замените спицы на более толстые (40 см) и начните выполнять прибавки для расширения полотна.

В следующем ряду равномерно прибавьте 12(12)18(18) п. = 102(108)114(120) п. Прибавку выполняйте, вывязывая до-

полнительную петлю из протяжки между петлями ряда. Замените спицы на длинные (80 см). Далее вяжите узор по схеме 1, начиная с 1-го ряда и повторяя раппорт из 3 п. 34(36)38(40) раз. Свяжите 7 рядов, в 8-м ряду выполните прибавки по схеме = 136(144)152(160) п. Вяжите ряды 9-15 схемы. Далее вяжите 2 ряда лиц. гладью, во 2-м ряду равномерно прибавьте 40 п. = 176(184)192(200) п. Продолжите работу по схеме 2, начиная с 1-го ряда и повторяя 4 п. раппорта 44(46)48(50) раз. Свяжите 11 рядов схемы. Затем вяжите 3 ряда белой пряжей лиц. гладью. Следующий ряд вяжите с прибавками: вяжите °8 лиц. п., прибавьте 1 п. °, повторите ° – ° 21(22)23(24) раза = 198(207)216(225) п.

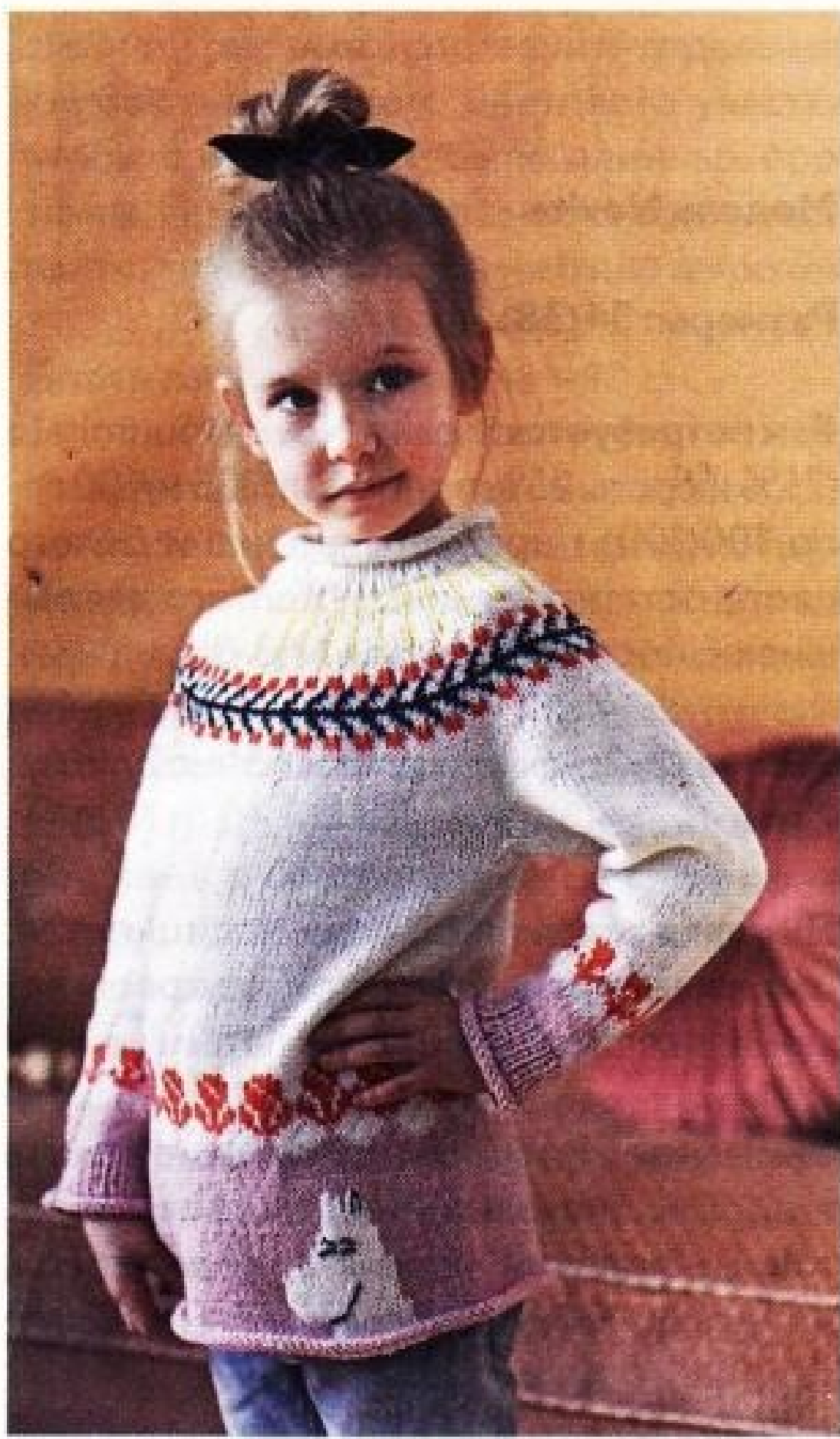

Следующие 3 ряда вяжите без прибавок. Ряд с прибавками: вяжите \circ^9 лиц. п., прибавьте 1 п. \circ , повторите $\circ - \circ$ еще 21(22)23(24) раза = 220(230)240(250) п. В следующем ряду равномерно прибавьте 10 п. = 230(240)250(260) п. Вязание кокетки закончено.

Далее петли разделите следующим образом: 67(70)73(75) п. – спинка, 48(50)52(55) п. рукава перенесите на вспом. спицу или нить, наберите дополнительно 5(6)7(9) п. для подреза, 67(70)73(75) п. – перед, перенесите следующие 48(50)52(55) п. на вспом. спицу или нить для второго рукава, наберите дополнительно 5(6)7(9) п. для подреза. Вяжите спинку и перед по кругу лиц. гладью = 144(152)160(168) п.

На высоте 11(12)13(14) см от подреза начните вязать узор по схеме 3, начиная с 1-го ряда схемы и повторяя раппорт из 8 п. 18(19)20(21) раз. Свяжите по схеме ряды 2-14. Далее вяжите розовой пряжей. На высоте 26(28)30(32) см от проймы замените спицы на более тонкие, свяжите 3 см лиц. гладью и закройте петли.

Рукава: отложенные 48(50)52(55) п. соедините с 4(6)6(9) петлями подреза = 52(56)58(64) п. Отметьте маркером центральную петлю (середина подреза). Это будет начало ряда. Вяжите по кругу белой пряжей лиц. гладью. На высоте 3(4)3(2) см убавьте с обеих сторон от центральной петли по 1 п. Выполните аналогичные убавки 4(3)4(7) раз с интервалом 3(4)4(3) см = 42(48)48(48) п. На высоте 16(19)21(24) см от проймы вяжите узор по схеме 4, начиная с 1-го ряда схе-

мы и повторяя 6 п. раппорта 7(8)8(8) раз. Свяжите 11 рядов схемы. Далее вяжите розовой нитью. На высоте 23(26)28(31) см от проймы свяжите 3 см резинкой, затем 6 рядов лиц. гладью и закройте все петли.

Свяжите аналогично второй рукав.

Отделка: разложите изделие на горизонтальной поверхности, увлажните и дайте высохнуть. Слева на передней части белой нитью швом «петля в петлю» выполните вышивку по схеме 5, отступив от боковой линии 4 см, снизу 1 см. Черной нитью вышейте глазки, рот и ушко муми-тролля.

Схема 1



Схема 2



Схема 3

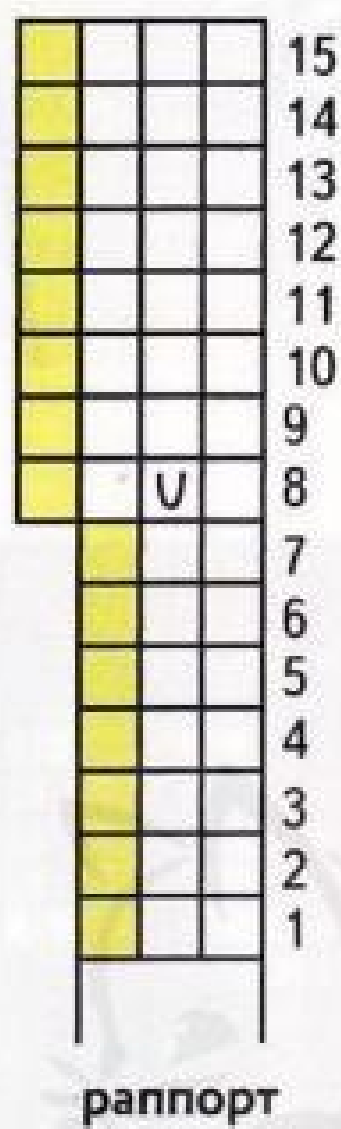

Схема 4



Схема 5

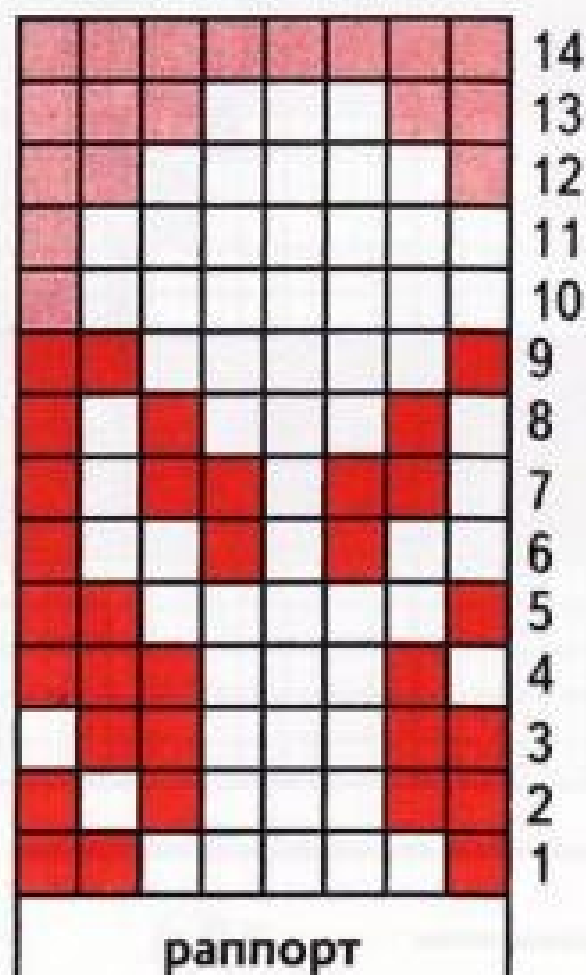

Условные обозначения:

- = лиц. п., белый цвет
- = лиц. п., желтый цвет
- = лиц. п., коралловый цвет
- = лиц. п., черный цвет
- = лиц. п., розовый цвет
- U = прибавить 1 п. из протяжки

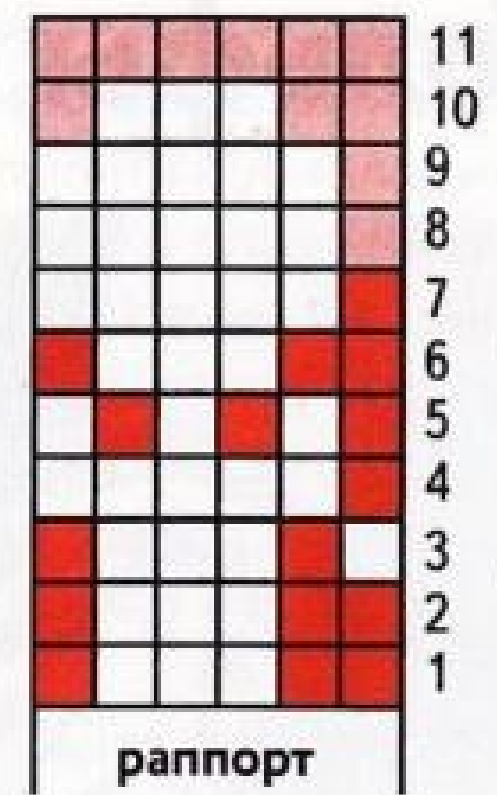
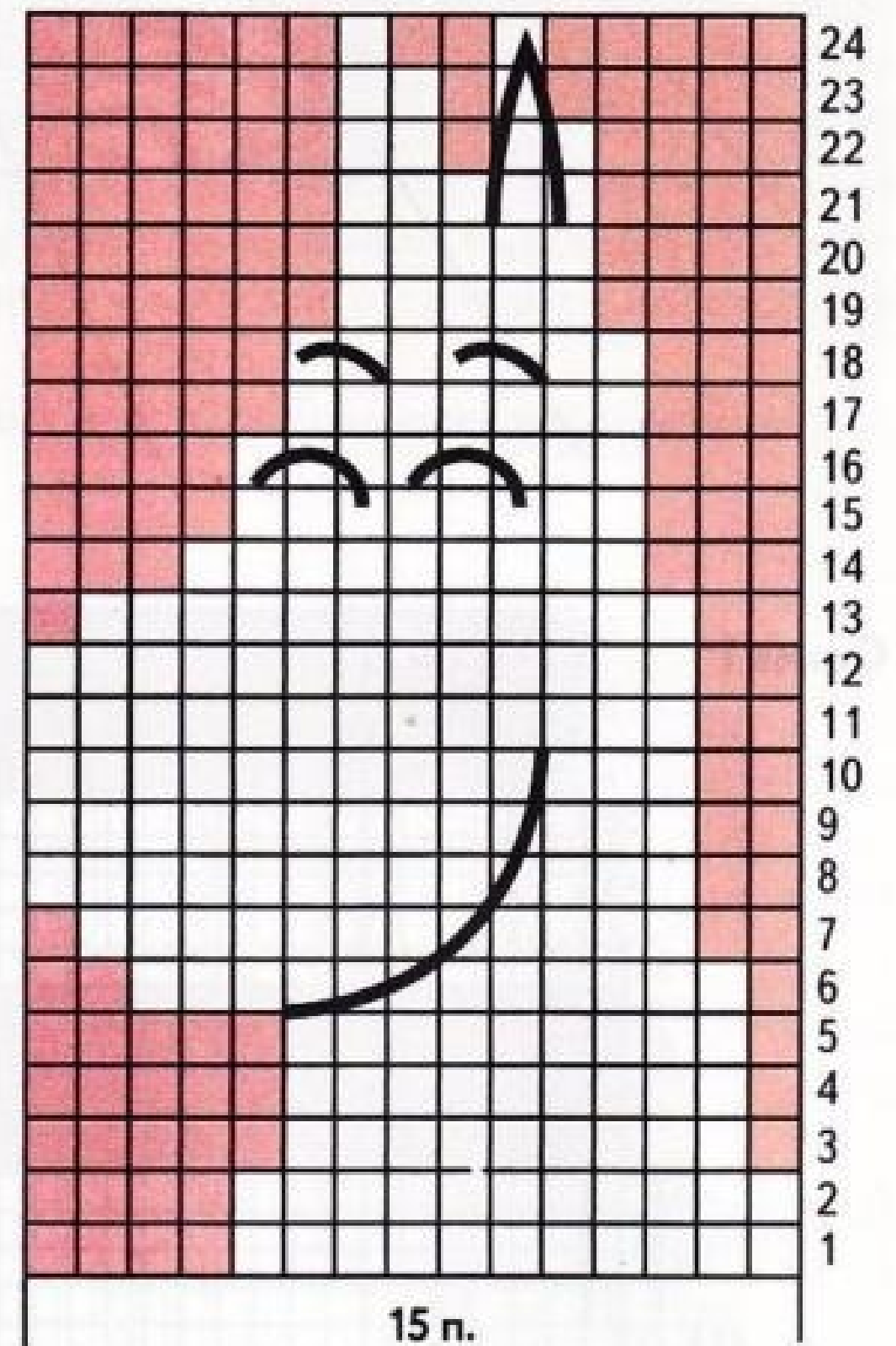

8. Гольфы «Муми-тролли»



Модель Novita

Размеры: 34(38)

Вам потребуется: пряжа Novita Muumitalo (75% шерсть, 25% полиамид, 225 м/100 г) – по 100(100) г красного/синего и белого цвета, остатки черного и желтого для вышивки, носочные спицы №3-3,5.

Резинка 2х2: вяжите попеременно 2 лиц. п., 2 изн. п.

Лицевая гладь: лиц. ряды – лиц. петли, изн. ряды – изн. петли, при круговом вязании все ряды – лицевые петли.

Внимание! Рисунок можно выполнить в процессе вязания или вышить по готовому полотну швом «петля в петлю», используя **схему 1** или **схему 2**. При вывя-

Схема 1

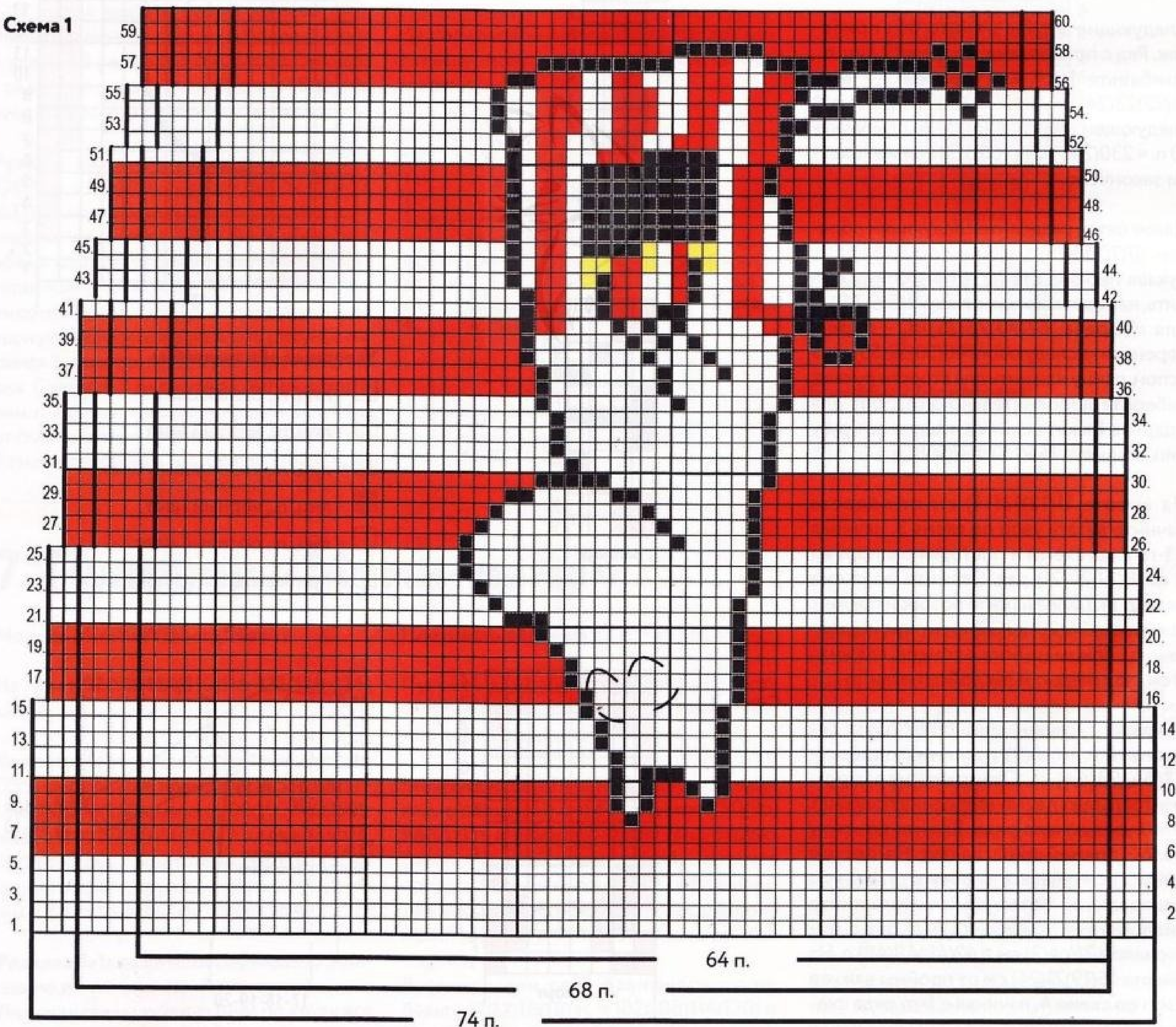

звании рисунка используйте отдельный клубок для каждого цветового участка, чтобы с изнанки не было длинных протяжек. При смене цвета нити перекрещивайте, чтобы в полотне не было дырочек.

Плотность вязания: 25 п. = 10 см.

Наберите 60(64) п. пряжей красного/синего цвета и разделите петли на четыре спицы по 15 п. (начало ряда находится между 1-й и 4-й спицами). Вяжите по кругу резинку 6 рядов. Провяжите еще 1 ряд, прибавив равномерно 4(4) п. = 64(68) п. Далее вяжите лицевой гладью по схеме в соответствии со своим размером, выполняя убавления петель: в начале ряда выполните протяжку (= снимите 1-ю п., провяжите следующую петлю и протяните ее через снятую), в конце ряда вяжите 2 п. вместе лиц. После убавления всех петель осталось 52(56) п. Провязав 60-й ряд схемы, распределите петли на 4 спицы по 13(14) п. на каждую и

начните вязать пятку. Для этого петли 1-й и 4-й спиц оставьте в работе = 26(28) п., остальные временно отложите. Пятку вяжите красной пряжей. В высоту вяжите 26(28) рядов лицевой гладью. В следующем лицевом ряду снимите кром. п., вяжите лиц. п., пока не останется 10(10) п., выполните протяжку, поверните работу. Снимите кром. п., вяжите 6 изн. п., провяжите следующие 2 п. вместе изн., поверните вязание. Снимите кром. п., вяжите так до тех пор, пока не останется 9(9) п., выполните протяжку. Продолжайте убавлять петли таким образом, пока не останутся только средние 8(10) п. После этого разделите петли на две спицы = по 4(5) п. Далее провяжите 4(5) п. с левой стороны пятки, наберите по боковой стороне пятки 13(14) п. + 1 п. между пяткой и 3-й спицей, провяжите петли 2-й и 3-й спиц, по другой стороне пятки наберите 13(14) п. + 1 п. между 4-й спицей и пяткой, довяжите 4(5) п. пятки. Вяжите по кругу на всех 62(68) п. поочередно

5 рядов белого и красного/синего цвета. Одновременно для формирования клина стопы выполните убавления: в конце 1-й и в начале 4-й спицы в каждом 2-м ряду провязывайте по 2 п. вместе, пока не останется 52(56) п. Распределите их поровну на четыре спицы = по 13(14) п. и вяжите ровно 17(20) см или до момента, когда будет закрыт мизинец.

Далее выполняйте убавления для мыска: вяжите по 2 п. вместе в конце каждой спицы. Теперь на каждой спице = 12(14) п. В следующем ряду провяжите в начале и в конце каждой спицы по 2 п. вместе = 40(48) п. Вяжите 4(5) рядов без убавок, затем повторите убавления петель = 32(40) п. Снова вяжите 3(4) ряда без убавок и повторите убавления = 24(32) п. далее выполняйте убавления через ряд, пока не убавятся все петли. Обрежьте нить, затяните и закрепите с изнаночной стороны.

Второй гольф свяжите аналогично.

Схема 2

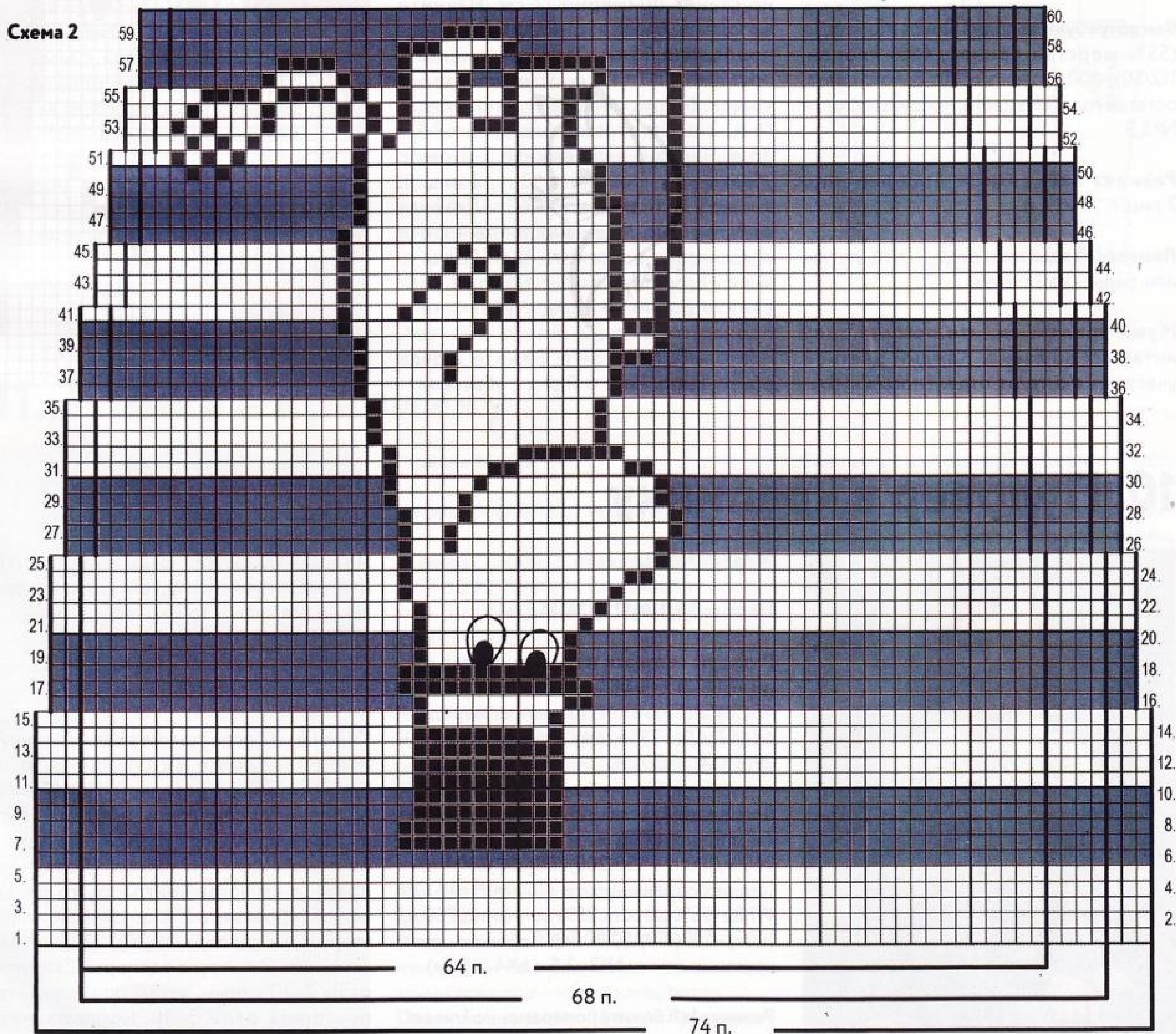

9. Шапка с Муми-троллем



Модель Novita

Размер: 54

Вам потребуется: пряжа Novita Muumitalo (55% шерсть меринос, 45% хлопок, 112/50) – 100 г красного, 50 г белого цвета, остатки голубого цвета, носочные спицы №3,5.

Резинка 2x2: вяжите попеременно 2 лиц. п., 2 изн. п.

Лицевая гладь: лиц. ряды – лиц. петли, изн. ряды – изн. петли.

Муми-тролль: вяжите по принципу интарсии **по схеме**. Каждый цветной участок вяжите от отдельного клубка,

чтобы на изнаночной стороне не было длинных протяжек. При смене цвета нити на изнаночной стороне перекручивайте, чтобы в полотне не было дырочек.

Плотность вязания: 22 п. лицевой глади = 10 см.

Наберите 112 п. и вяжите резинкой 4 см. Провяжите 1 ряд лицевой гладью, одновременно прибавьте равномерно 7 п. из протяжек между петлями = 119 п. В следующем ряду начните вывязывать Муми-тролля с 1-го ряда узора. 1-й ряд – провяжите 35 п. красной пряжей, 30 п. по схеме, далее вяжите до конца красной пряжей. 2-й ряд (изнаночный) – поверните деталь и вяжите изнаночными петлями в соответствии со схемой. Вяжите, пока не свяжете весь узор.

Продолжайте вязать лицевой гладью красной пряжей, пока высота шапочки не станет примерно 17 см. Начните выполнять убавления. 1-й ряд с убавками – провяжите *5 п., 2 лиц. п. вместе*, повторяйте *-* = 102 п., 3 ряда вяжите без убавок. 2-й ряд с убавками – провяжите *4 п., 2 лиц. п. вместе*, повторяйте *-* = 85 п. Через 3 ряда вяжите 3-й ряд с убавками – провяжите *3 п., 2 лиц. п. вместе*, повторяйте *-* = 68 п. Два ряда вяжите ровно, затем выполните 4-й ряд с убавками – провяжите *2 п., 2 лиц. п. вместе*, повторяйте *-* = 51 п., 2 ряда вяжите ровно. 5-й ряд с убавками – провяжите *1 п., 2 лиц. п. вместе*, повторите *-* = 34 п. Вяжите 2 ряда ровно, выполните 6-й ряд с убавками –

провяжите все петли по 2 вместе = 17 п. Обрежьте нить и с помощью иглы протяните ее через оставшиеся петли. Затяните отверстие, выполните шов и закрепите конец нити.

Вышейте глаза и брови Муми-тролля цветной пряжей в три сложения. Из голубой пряжи сделайте помпон диаметром примерно 5 см и пришейте сверху шапки. Шапку слегка отпарьте.

Схема

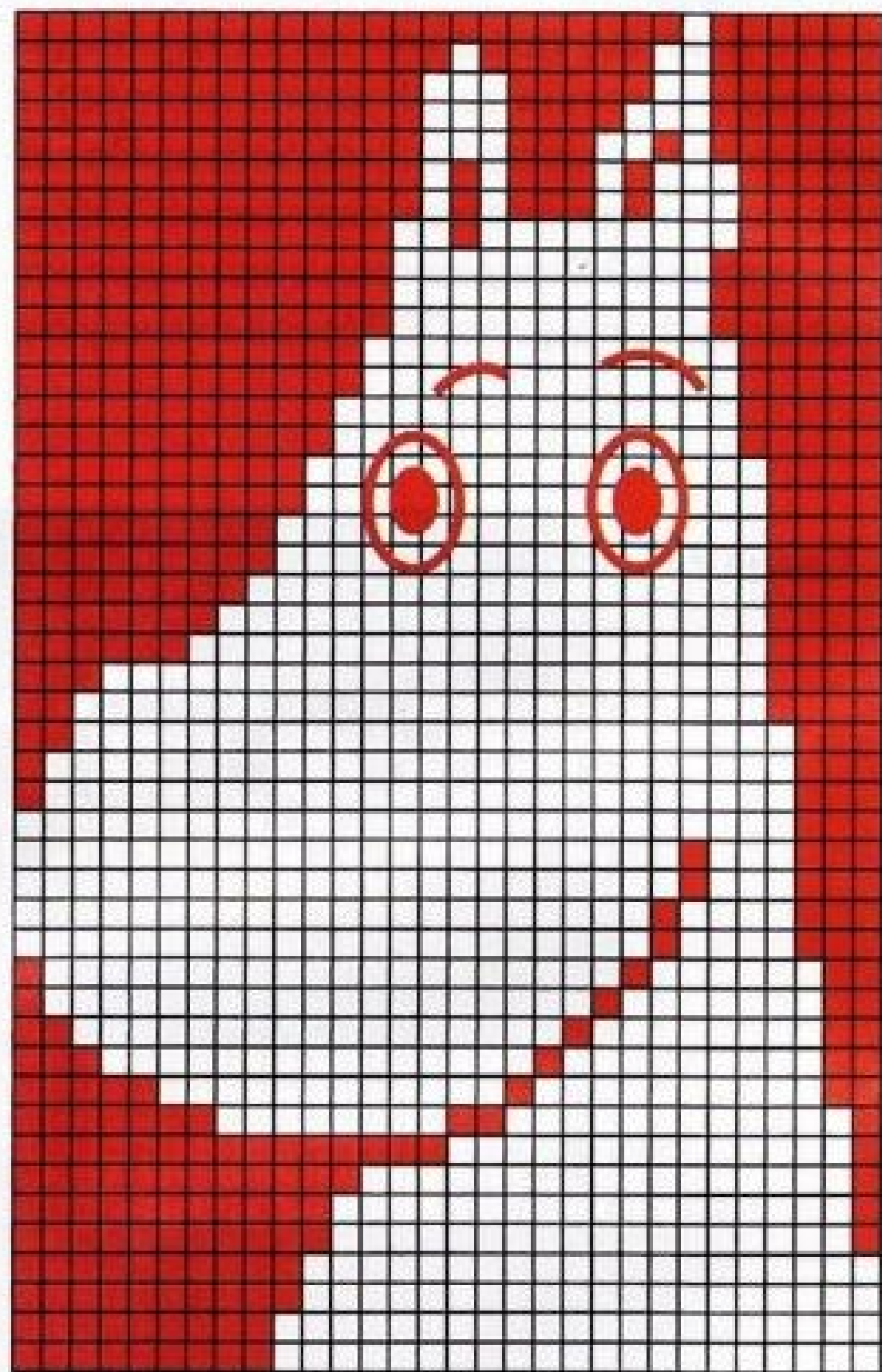

10. Пуловер в крапинку



Модель Novita

На рост 98(110)122(134)146 см

Размеры готового изделия: обхват груди – 68(72)76(80)84 см, длина по спинке – 48(51)53(56)58 см, длина по переду – 44(47)49(52)54 см, длина рукава – 29(31)34(36)39 см.

Вам потребуется: пряжа Novita Nalle Taika Rapids (75% шерсть, 25% полиамид, 260 м/100 г) – 150(200)200(250)250 г секционно окрашенной и Novita Nalle Off White (75% шерсть, 25% полиамид, 260 м/100 г) – 100(150)150(200)200 г белого цвета, круговые спицы №3–3,5 и №4 (40 см).

Резинка 1x1: вяжите попеременно 1 лиц. п., 1 изн. п.

Лицевая гладь: лиц. ряды – лиц. петли, изн. ряды – изн. петли, при круговом вязании все ряды – только лиц. петли.

Плотность вязания: 23 п. x 27 рядов лицевой глади = 10 см x 10 см.

Спинка: на более тонкие спицы цветной пряжей наберите 81(85)89(93)97 п. и провяжите 4 см резинкой. Перейдите на более толстые спицы и вяжите узор **по схеме**, начиная с 1-го ряда. В качестве основного цвета используйте цветную пряжу, в качестве контрастного цвета белую: провяжите 2 п. до раппорта, повторите 4 п. раппорта 19(20)21(22)23 раза, закончите 3 п. после раппорта. Свяжите ряды 2–10 схемы, затем продолжайте повторять ряды 3–10. Когда размер изделия достигнет приблизительно

33(35)36(38)39 см, закончите вязать в 6-м или 10-м ряду схемы. Провяжите 2 ряда лицевой гладью белой пряжей, затем продолжайте вязать узор по схеме, поменяв цвета. Примечание: когда длина изделия составит 35(37)38(40)41 см, закройте для пройм 1 раз х 4 п. с обеих сторон. Далее в каждом втором ряду убавьте 3 раза х 1 п. с обеих сторон: в лицевом ряду вяжите 1 лиц. п., 2 п. вместе лиц., провяжите ряд до последних 3 п., выполните протяжку (= снимите 1 п., провяжите следующую петлю и протяните ее через снятую), 1 лиц. п. = 67(71)75(79)83 п. Когда высота проймы составит 11(12)13(14)15 см, закройте средние 29(29)31(31)31 п. для выреза горловины и далее обе стороны вяжите отдельно. Для закругления выреза закройте с внутреннего края 1 раз х 2 п. Когда длина проймы составит 13(14)15(16)17 см, закройте 17(19)20(22)24 п. плеча. Вяжите вторую сторону таким же образом.

Перед: вяжите аналогично спинке. Когда высота проймы составит 6(7)8(9)10 см, закройте средние 19(19)21(21)21 п. для выреза горловины и далее обе стороны вяжите отдельно. Для закругления выреза закройте в каждом втором ряду с внутренней стороны 1 раз х 3 п., 1 раз х 2 п. и 2 раза х 1 п. Когда высота проймы составит 13(14)15(16)17 см, закройте 17(19)20(22)24 п. плеча. Вяжите вторую сторону таким же образом.

Рукава: на спицы меньшего размера цветной пряжей наберите 41(41)45(45)45 п. и провяжите резинкой 4 см. Перейдите на

более толстые спицы и вяжите узор по схеме, начиная с 1-го ряда: провяжите 2 п. до раппорта, повторите 4 п. раппорта 9(9)10(10)10 раз, закончите 3 п. после раппорта. Свяжите ряды 2-10 схемы, затем повторяйте ряды 3-10. Примечание: когда длина детали будет 6(6)9(5)9 см, прибавьте с обеих сторон по 1 п. Далее выполняйте прибавки через каждые 3(2,5)2,5(2,5)2 см еще 6(9)9(12)14 раз = 55(61)65(71)75 п. Прибавленные петли включайте в узор схемы. На высоте примерно 27(29)32(34)37 см закончите 6-й или 10-й ряд схемы. Вяжите 2 ряда лицевой гладью белой пряжей, затем продолжите вязать рисунок по схеме, поменяв цвета. Когда длина рукава составит 29(31)34(36)39 см, закройте 1 раз х 4 п. с обеих сторон. В каждом втором ряду убавьте 3 раза х 1 п. с обеих сторон: в лицевом ряду 1 лиц. п., 2 п. вместе лиц., провяжите до последних 3 п., выполните протяжку, 1 лиц. п. Закройте оставшиеся петли.

Другой рукав свяжите аналогично.

Сборка: наколите детали на выкройку, увлажните и дайте высохнуть. Выполните плечевые швы. По вырезу горловины, используя белую пряжу, на круговые спицы наберите петли = 96(96)98(98)100 п. Начните с одного из плечевых швов. Провяжите по кругу 2,5 см резинку, затем закройте петли по рисунку. Присоедините рукава, сверяясь с красными метками на выкройке. Выполните швы рукавов и боковые швы, оставив разрезы по бокам.

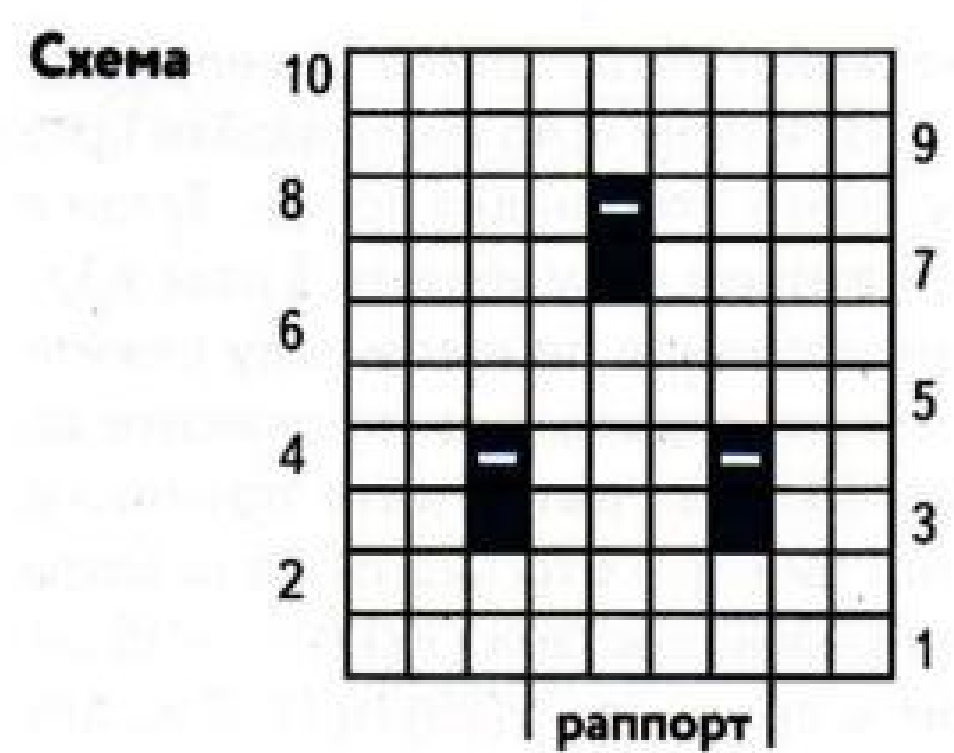

Условные обозначения:

□ = лиц. п. на лиц. стороне, изн. п. на изн. стороне (основной цвет)

■ = лиц. п. на лиц. стороне, изн. п. на изн. стороне (контрастный цвет)

— = снять 1 п. не провязывая, нить перед работой

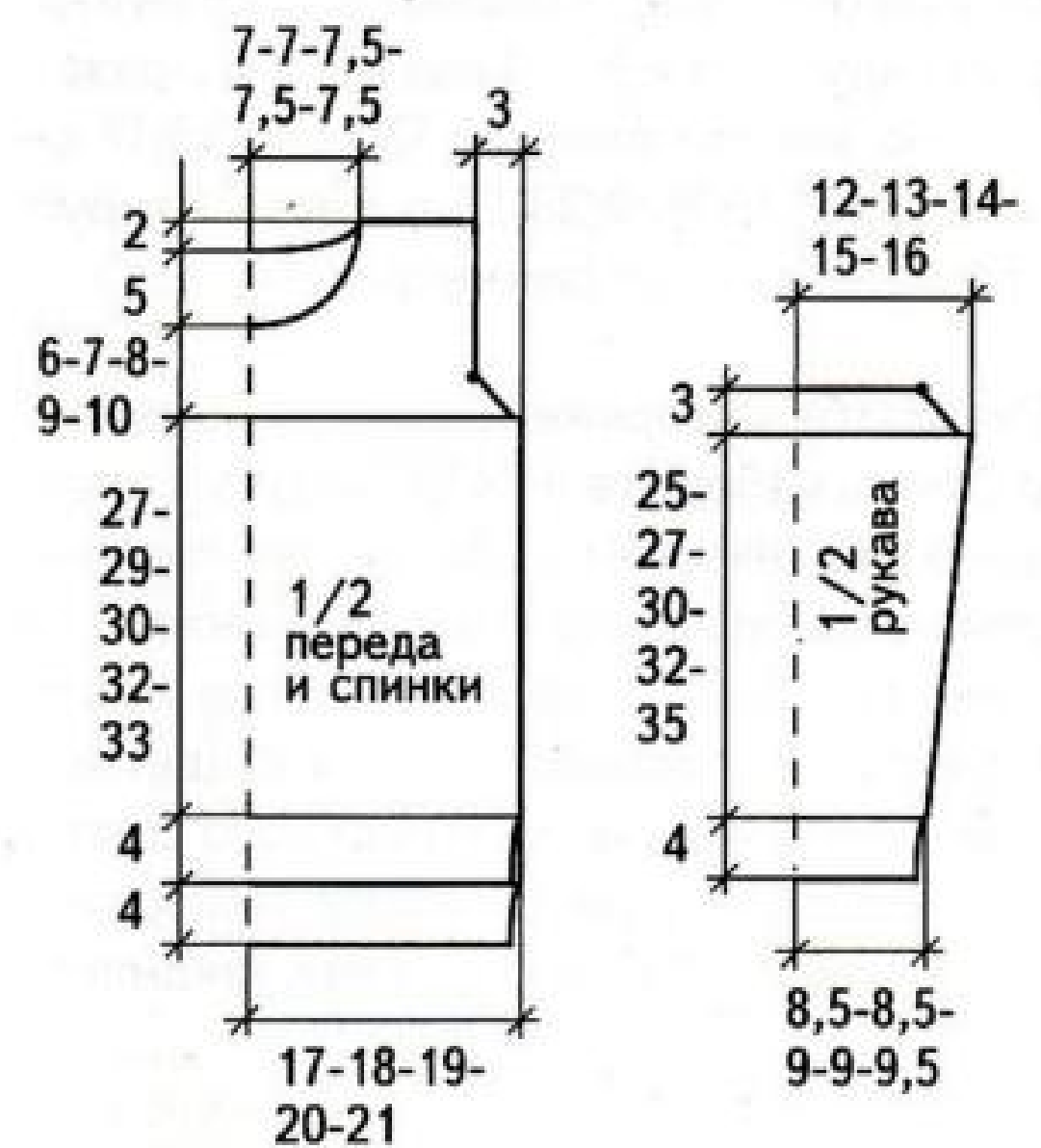

11. Туника в крапинку

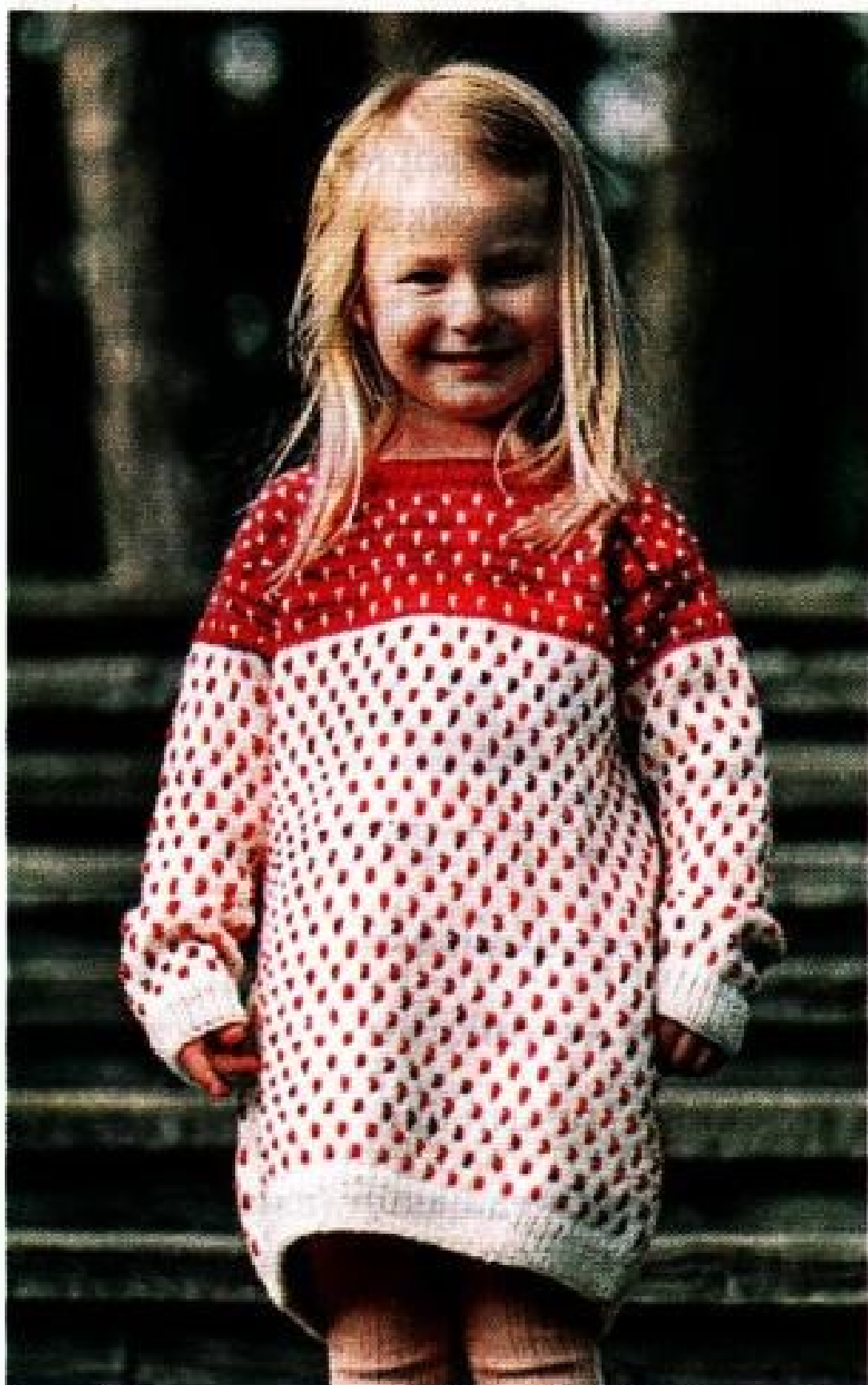

Модель Novita

На рост 98(110)122(134)146 см

Размеры готового изделия: обхват груди – 68(72)76(80)84 см, длина по спинке – 51(55)58(60)63 см, длина рукава – 29(31)34(36)39 см.

Вам потребуется: пряжа Novita Nalle Taika Rapids (75% шерсть, 25% полиамид, 260 м/100 г) – 100(100)150(150)150 г секционно окрашенной и Novita Nalle Off White (75% шерсть, 25% полиамид, 260 м/100 г) – 150(200)200(250)250 г белого цвета, круговые спицы №3–3,5 и №4 (40 см).

Резинка 1х1: вяжите попеременно 1 лиц. п., 1 изн. п.

Лицевая гладь: лиц. ряды – лиц. петли, изн. ряды – изн. петли, при круговом вязании все ряды – только лиц. петли.

Плотность вязания: 23 п. х 27 рядов лицевой глади = 10 см х 10 см.

Спинка: белой пряжей наберите 85(89)93(101)105 п. и провяжите резинкой 4 см. Далее спицами большего размера начните вывязывать узор с 1-го ряда **схемы**, используя белую пряжу в качестве основного цвета и цветную пряжу в качестве контрастного цвета: провяжите 2 п. до раппорта, повторите 4 п. раппорта 20(21)22(24)25 раз, закончите 3 п. после раппорта. Вяжите ряды 2-10 схемы, затем продолжайте повторять ряды 3-10. Когда высота изделия достигнет 19(20)21(18)19 см, убавьте по 1 петле с обеих сторон: 2 лиц. п., 2 п. вместе лиц., вяжите до последних 4 п., выполните протяжку (= снимите 1 п., провяжите 1 лиц. п., протяните ее через снятую петлю), 2 лиц. п. Повторяйте убавки через каждые 9(10)11(9)9 см 1(1)1(2) 2 раза = 81(85)89(95)99 п. Когда размер изделия приблизительно 36(39)41(42)44 см, закончить в 6-м или 10-м ряду схемы. Провяжите 2 ряда лицевой гладью, используя ягодное пятно, затем возобновите цветовой рисунок, поменяв цвета.

Примечание: когда длина изделия составит 38 (41)43(44) 46 см, закройте 1 раз х 4 п. с обеих сторон для пройм. Затем в каждом втором ряду убавьте 3 раза х 1 п. с обеих сторон: в лицевом ряду вяжите 1 лиц. п., 2 п. вместе лиц., провяжите до последних 3 п., выполните протяжку, вяжите 1 лиц. п. = 67(71)75(81)85 п. Когда длина проймы составит 11(12)13(14)15 см, закройте средние 29(29)31(31)31 п. для выреза горловины и далее каждую сторону вяжите отдельно. Закройте с внутренней стороны 1 раз х 2 п. На высоте проймы 13(14)15(16)17 см закройте 17(19)20(23)25 п. плеча. Вторую сторону свяжите симметрично.

Перед: вяжите аналогично спинке, пока длина проймы не составит 6(7)8(9)10 см. Закройте средние 19(19)21(21)21 п. для выреза горловины и далее каждую сторону вяжите отдельно. Закройте в каждом втором ряду 1 раз х 3 п., 1 раз х 2 п. и 2 раза х 1 п. На высоте проймы 13(14)15(16)17 см закройте 17(19)20(23)25 п. плеча. Вторую сторону свяжите симметрично.

Рукава: белой пряжей на спицы меньшего размера наберите 41(41)45(45)45 п. и вяжите резинкой 4 см. Далее вяжите узор спицами большего размера, начиная с 1-го ряда таблицы, используя белую пряжу в качестве основного цвета и цветную пряжу в качестве контрастного цвета: провяжите 2 п. до раппорта, повторите 4 п. раппорта 9 (9)10(10)10 раз, закончите

3 п. после раппорта. Вяжите ряды 2-10 схемы, затем повторяйте ряды 3-10. **Примечание:** когда длина детали будет 6(6)9(5)9 см, прибавьте по 1 п. с обеих сторон. Повторяйте прибавки через каждые 3(2,5)2,5(2,5)2 см еще 6(9)9(12)14 раз = 55(61)65(71)75 п. Прибавленные петли включайте в узор. Когда размер составит приблизительно 27(29)32(34)37 см, закончите 6-й или 10-й ряд схемы. Провяжите 2 ряда лицевой гладью цветной пряжей, затем снова вяжите узор по схеме, поменяв цвета. Когда длина рукава составит 29(31)34(36)39 см, закройте 1 раз х 4 п. с обеих сторон. В каждом втором ряду убавьте 3 раза х 1 п. с обеих сторон: в лицевом ряду вяжите 1 лиц. п., 2 п. вместе лиц., провяжите до последних 3 п.,

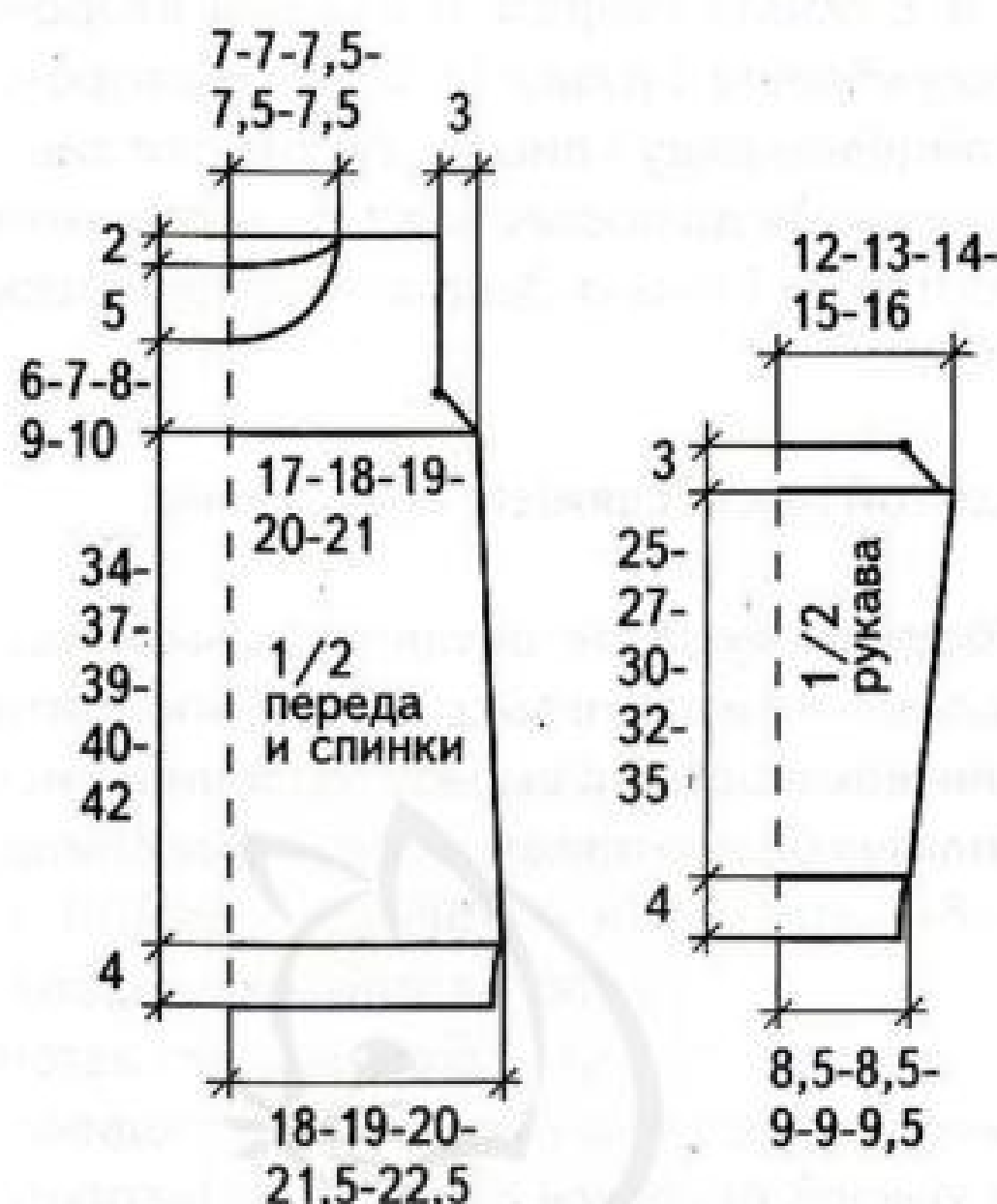

выполните протяжку, 1 лиц. п. Закройте оставшиеся петли. Другой рукав вяжите аналогично.

Сборка: приколите детали к выкройке изнаночной стороной вверх, увлажните и дайте высохнуть. Выполните плечевые швы. По вырезу горловины цветной пряжей наберите петли = 96(96)98(98)100 п. Начните с одного из плечевых швов. Провяжите резинку по кругу 2,5 см, закройте петли по рисунку. Присоедините рукава, ориентируясь по меткам на выкройке. Выполните швы рукавов и боковые швы.

Схема

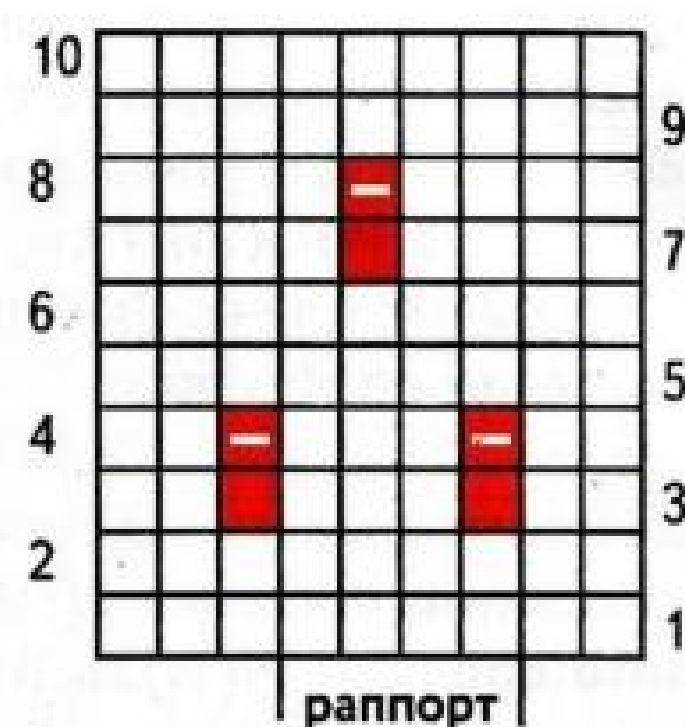

Условные обозначения:

- = лиц. п. на лиц. стороне, изн. п. на изн. стороне (основной цвет)
- = лиц. п. на лиц. стороне, изн. п. на изн. стороне (контрастный цвет)
- = снять 1 п. не провязывая, нить перед работой

12. Шапочка со звездами

Размер: 43

Вам потребуется: пряжа Novita 7 Brother (75% шерсть, 25% полиамид, 200 м/100 г) – 100 г темно-синего цвета (170), по 50 г желтого (268) и белого (011), остатки красного (549) цвета, носочные спицы №4.

Резинка 1x1: вяжите попеременно 1 лиц. п., 1 изн. п.

Лицевая гладь: при круговом вязании все ряды – лиц. петли.

Жаккардовый узор: вяжите по схеме. Внимание! При смене цвета пряжи нити на изнаночной стороне перекручивайте. Белую петлю в скобках в первый раз не вяжите.

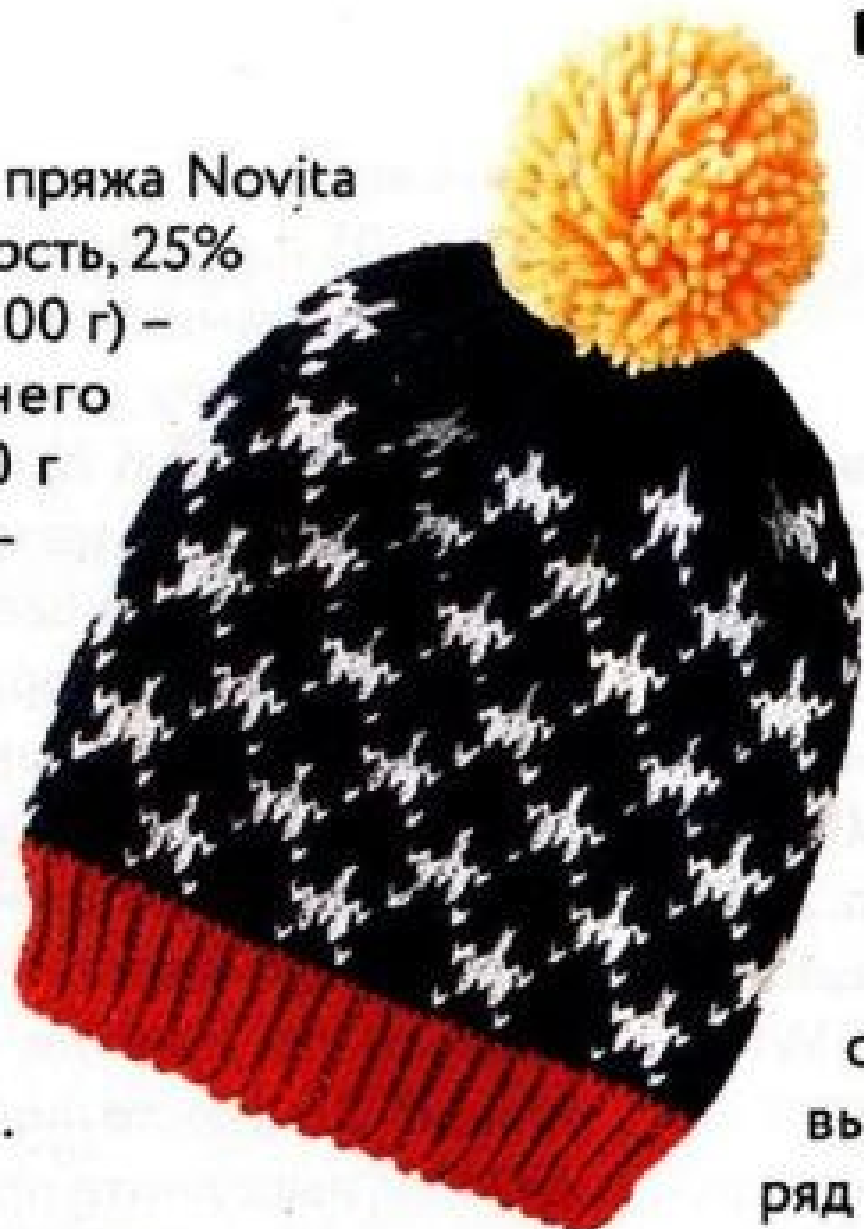

Плотность вязания: 21 п. и 25 рядов = 10 x 10 см.

Наберите 90 п. красной нитью и провяжите резинку 1x1 3,5 см. Смените пряжу на темно-синюю и провяжите 1 ряд лицевой гладью. Далее начните вязать жаккардовый узор по схеме. Повторите узор всего 3 раза, затем провяжите еще один ряд звездочек. Всего должно получиться 7 рядов звездочек. Свяжите 4 ряда пряжей темно-синего цвета и затем начните выполнять убавления петель. 1-й ряд с убавлениями – 4 лиц. п., 2 п. вместе лиц., повторяйте до конца ряда. Вяжите 1 ряд без убавок. 2-й ряд с убавлениями – 2 лиц. п., 2 п. вместе лиц., повторяйте до конца ряда. Через ряд вяжите 3-й ряд с убавлениями – 1 лиц. п., 2 п. вместе лиц., повторяйте до конца ряда. Через ряд вяжите 4-й ряд с убавлениями – провяжите все петли по

2 петли вместе лицевой. В следующем ряду повторите убавления, как в 4-м ряду. Оставшиеся петли стяните концом нити.

Из желтых нитей сформируйте помпон и прикрепите к шапочке.

Схема

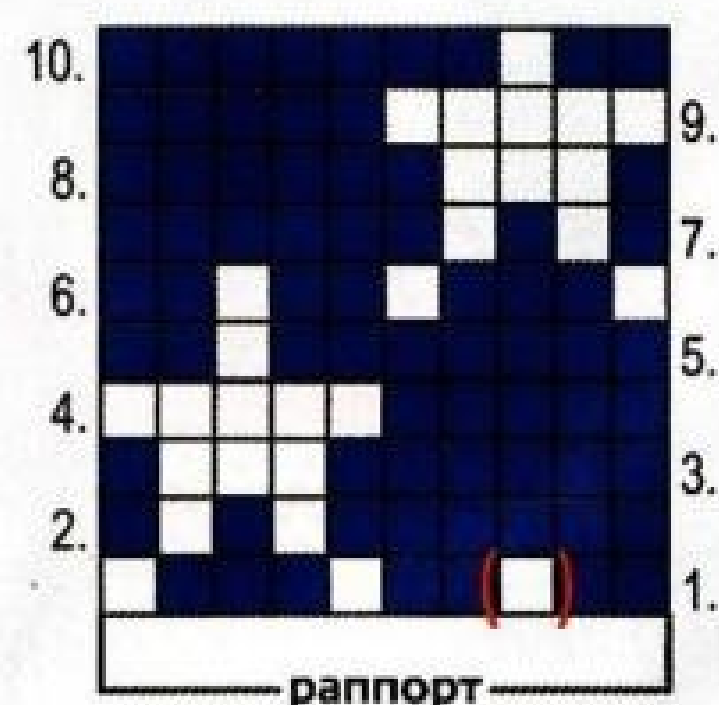

Условные обозначения:

- = лиц. п., синий цвет
- = лиц. п., белый цвет
- () = лиц. п., белый цвет (в первом раппорте в высоту вяжется синим цветом)

13, 14. Двухцветные варежки и шапка



Модели: Novita

На рост 110-122 см, обхват головы – 47 см

Вам потребуется: пряжа Novita Isoveli (75% шерсть, 25% полиамид, 130 м/100 г) – по 150 г голубого и рыжего цвета, носочные спицы №4,5.

Резинка 1х1: вяжите попеременно 1 лиц. п., 1 изн. п.

Лицевая гладь: при круговом вязании все ряды – только лиц. петли.

Двухцветный узор: вяжите по схемам 1 и 2 для варежек и схеме 3 для шапочки.

Плотность вязания: 19 п. цветного узора = 10 см.

ШАПКА

Наберите 90 п. основным цветом и равномерно распределите их на четырех спицах. Начало кругового ряда между спицами I и IV. Провяжите по кругу 7 см резинки, затем 2 ряда лицевой гладью тем же цветом пряжи. Далее начните вязать двухцветный узор с 1-го ряда схемы 3 (повторите 10 п. раппорта 9 раз). Свяжите 2–33-й ряды схемы = примерно 22 см. Остальную часть шапки вяжите лицевой гладью пряжей основного цвета. Начните выполнять убавления: 1-й ряд с убавками – *протяжка (= снимите 1 п., провяжите следующую 1 лиц. п., протяните ее через снятую), 8 лиц. п.* повторите *-* еще 8 раз = 81 п. 2-й ряд с убавками – *протяжка, 7 лиц. п.* повторите *-* еще 8 раз = 72 п. Продолжайте выполнять убавки аналогично, пока не останется 18 п. (между убавками в каждом ряду на 1 п. меньше, всего за ряд убавляется 9 п.). Оборвите нить, протяните ее через петли и закрепите. Шапку слегка отпарьте. Выполните помпон диаметром 7 см и прикрепите на макушку.

ВАРЕЖКИ

Левая варежка: наберите на спицы пряжей рыжего цвета 28 п. и разделите их на четыре спицы поровну (начало ряда между спицами IV и I). Вяжите 5 см резинку 1х1. Затем провяжите 1 ряд лицевой гладью, при этом вывяжите дополнительно из протяжки по 1 п. на 1-й и 3-й спицах = 30 п. Далее вяжите двухцветный узор по схеме 1 с 1-го по 9-й ряд. В следующем ряду сделайте отверстие для большого пальца: вяжите 8 п., закройте петли, указанные на схеме. Сделайте отверстие для большого пальца на 10-м слое рисунка: свяжите 8 п. на спице I, на спице II провяжите 1 п., провяжите следующие 6 п. бросовой нитью, снова перенесите их на левую спицу и провяжите в соответствии со схемой 1. Довяжите схему до конца. Далее вяжите пряжей рыжего цвета лицевой гладью, при этом выполните убавления для мыска: *вяжите 1 п., выполните протяжку (снимите петлю не провязывая, провяжите след. петлю и

протяните ее через снятую), вяжите до последних трех петель спицы II, провяжите 2 п. вместе лиц. с наклоном вправо, повторите от *. Повторяйте через один ряд с убавлениями, пока в работе не останется 10 п. Обрежьте нить, проденьте ее через оставшиеся петли и хорошо закрепите.

Большой палец: удалите бросовую нить, наберите с двух сторон пальца по 6 п. и по 1 п. по бокам = 14 п. Разделите их на три спицы. Вяжите пряжей рыжего цвета лицевой гладью. В первом ряду *вяжите 6 п., провяжите 2 п. вместе лиц., повторите от *. Оставшиеся 12 п. вяжите в высоту 4 см или до середины ногтя большого пальца. Далее начинайте вязать по 2 п. вместе на конце каждой спицы, пока в работе не останутся 4 п. Стяните их концом нити и хорошо закрепите.

Правая варежка: вяжите аналогично левой, но по схеме 2.

Схема 3

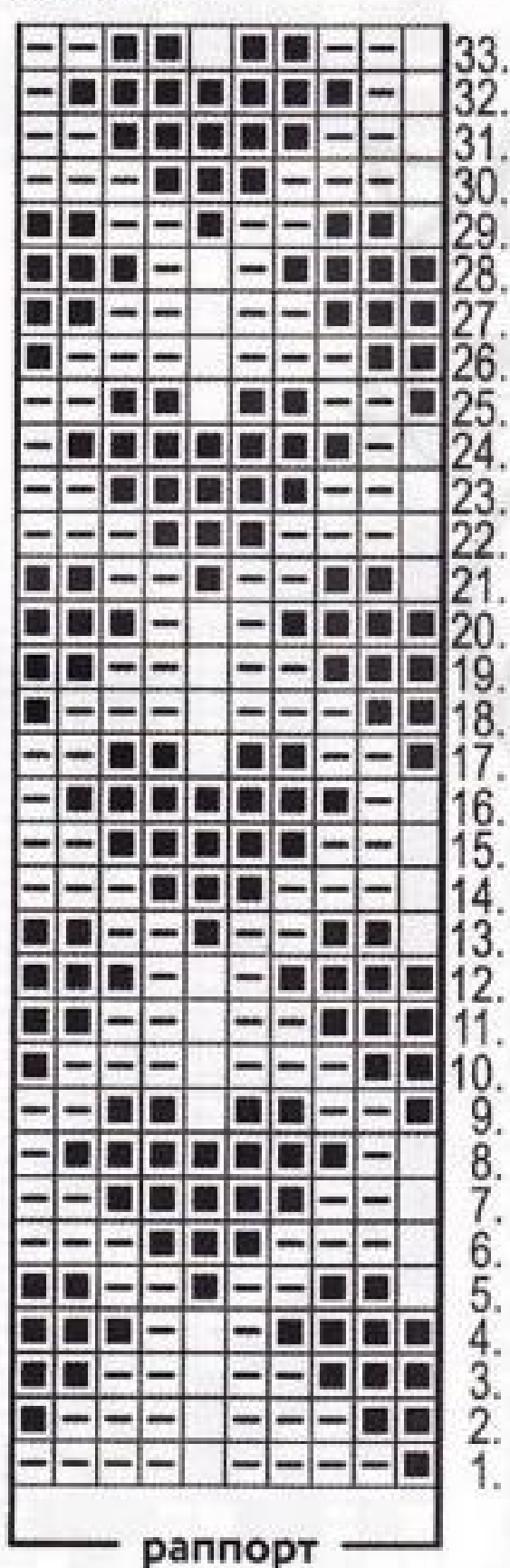

Условные обозначения:

■ = лиц. п., голубая нить, нить рыжего цвета протягивается за работой

□ = изн. п., рыжая нить, нить голубого цвета протягивается перед работой

□ = лиц. п., рыжая нить, нить голубого цвета протягивается за работой

Схема 1



Схема 2



15. Туника My Little Rose

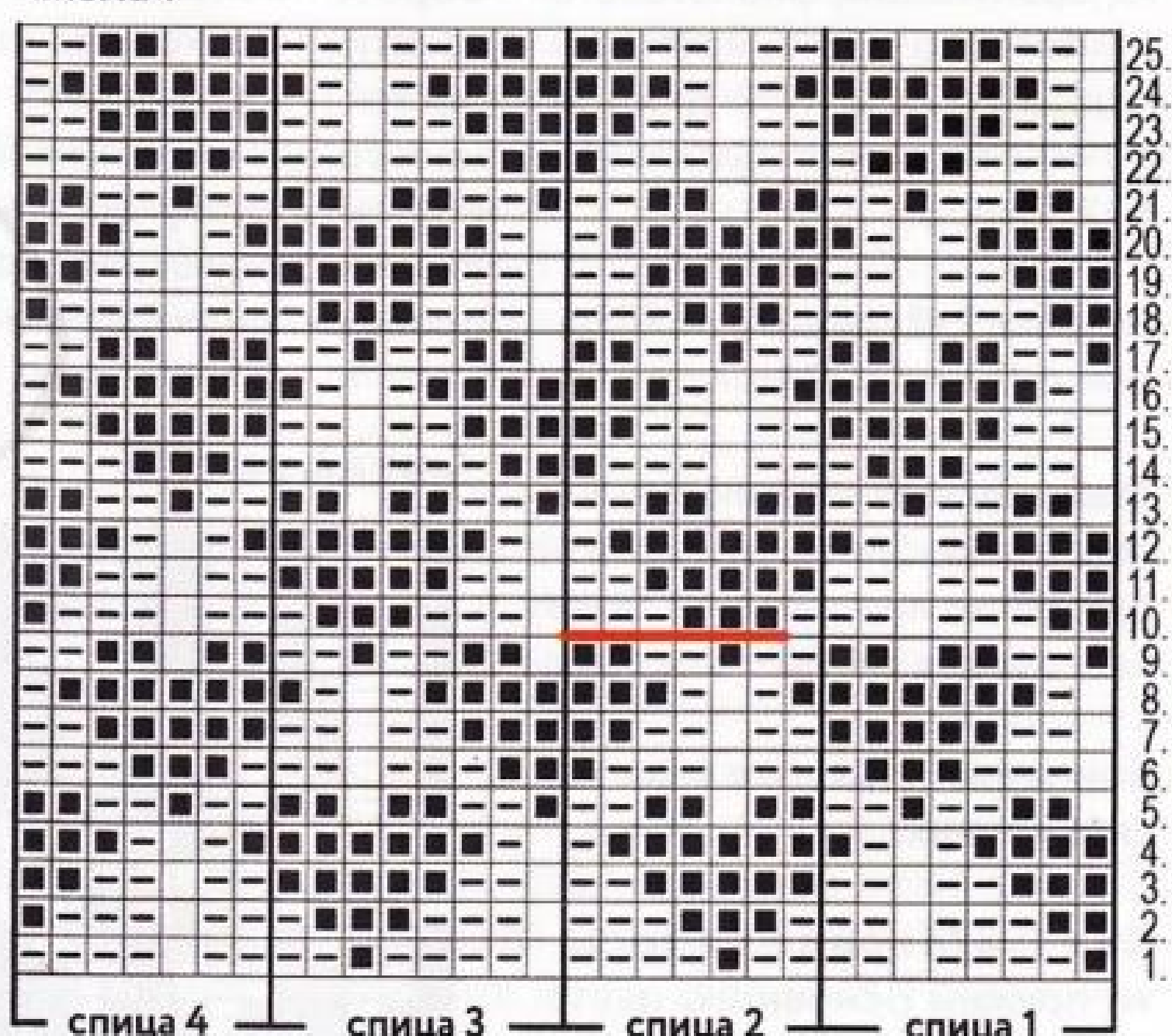
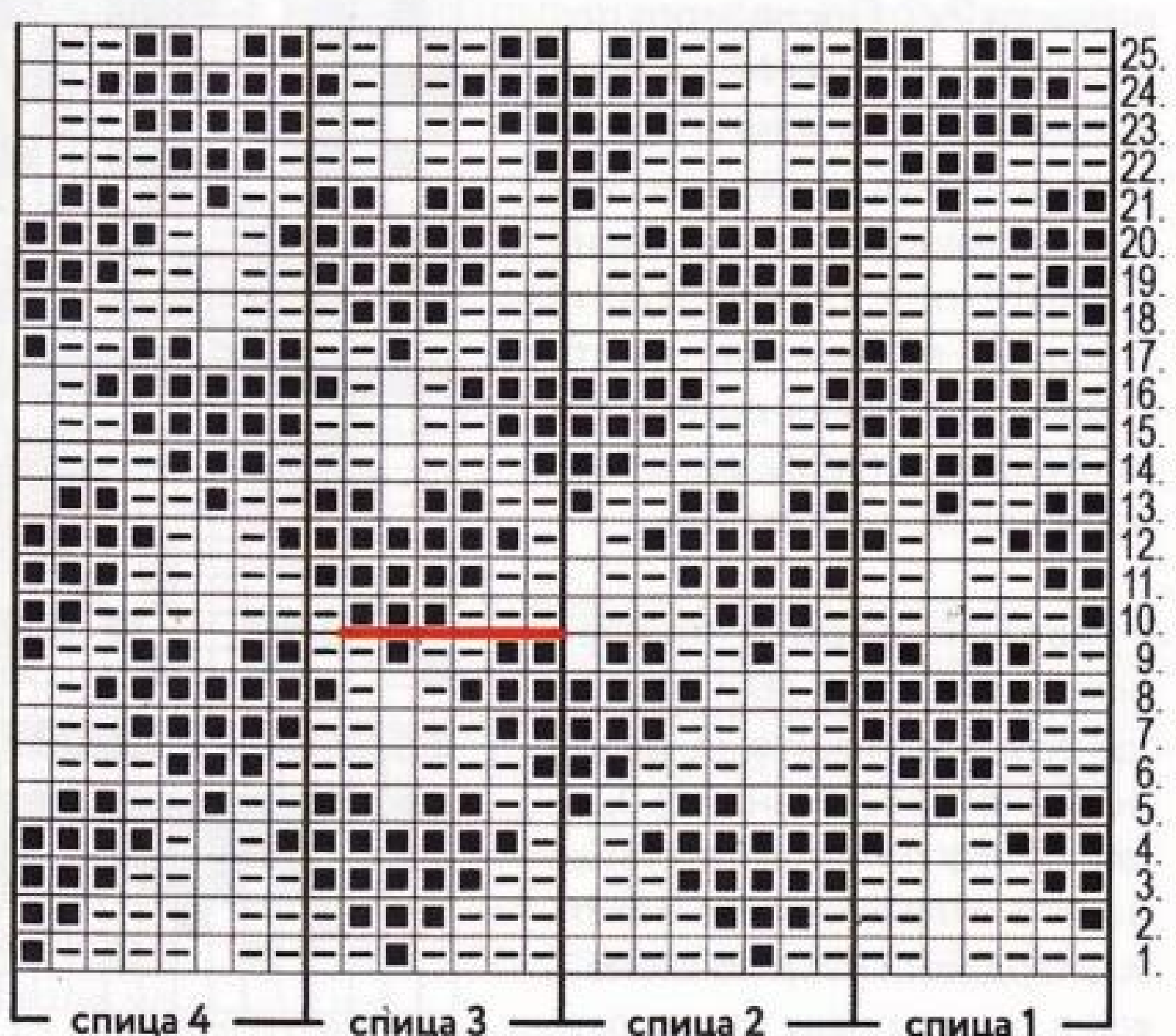

Модель
Ксении Комиссаровой

На рост 116(128)140 см

Вам потребуется: пряжа Lanagold Fine (49% шерсть, 51% акрил, 390 м/100 г) – 150(200)250 г белого, 100(100)150 г малинового, по 50 г зеленого, красного, темно-красного, оранжевого, фиолетового и лилового цвета, круговые спицы №2,5 и №3 длиной 80-100 см, носочные спицы №2,5 и №3.

Резинка 2x2: вяжите попеременно 2 лиц. п., 2 изн. п.

Жаккардовый узор: вяжите лицевой гладью по схемам в соответствии с инструкцией. Одна клеточка на схеме = 1 петля.

Внимание! Изделие вяжется снизу вверх.

Спинка/перед: наберите пряжей основного цвета 136(144)152 п. на круговые спицы №2,5 и вяжите 15 рядов резинкой 2x2. После этого поменяйте спицы на №3 и продолжите вязать жаккардовый узор по схеме 1, в первом ряду схемы равномерно прибавив 16(16)18 п. = 152(160)170 п. После 23-го ряда повторяйте узор с 15-го ряда до высоты примерно 30(32)32 см. Отложите временно вязание.

Рукава: наберите пряжей основного цвета 36 п. на спицы №2,5 и вяжите 15 рядов резинкой 2x2 (манжет). После этого поменяйте спицы на №3 и продолжите вязать жаккардовый узор по схеме 1, как в первом ряду узора, рав-

номерно прибавив 4 п. = 40 п. Сразу после манжета начните выполнять прибавки: в каждом 10(9)9-м ряду прибавляйте по 1 п. в начале и в конце ряда = 54(56)60 п. Деталь временно отложите. Аналогично свяжите второй рукав.

Кокетка: на рукавах и основной детали в районе подмышек перенесите на петледержатель по 11(12)14 петель. Оставшиеся петли переведите на круговые спицы следующим образом: спинка, рукав, перед, рукав = 216(224)234 п. Далее вяжите жаккардовую кокетку по схеме 2 в соответствии со своими размерами = 81(84)87 п. На рост 140 см в первом ряду кокетки равномерно убавьте 2 п. = 232 п.

Ворот: после вывязывания кокетки необходимо связать росток и ворот пряжей малинового цвета резинкой 2x2. Росток вяжите укороченными рядами следующим образом: провяжите центральные 10 п.

спинки на лицевой стороне, разверните работу, вяжите 15 изн. п., разверните работу, 20 лиц. п., разверните работу, 26 изн. п., разверните работу, 32 лиц. п., разверните работу, 39 изн. п., разверните работу, 46 лиц. п. После этого провя-

жите один ряд лицевыми петлями, затем вяжите ворот резинкой 2x2 до нужной высоты.

Сшейте проймы трикотажным швом. Заправьте все хвостики и постирайте или отпарьте готовое изделие.

Схема 1

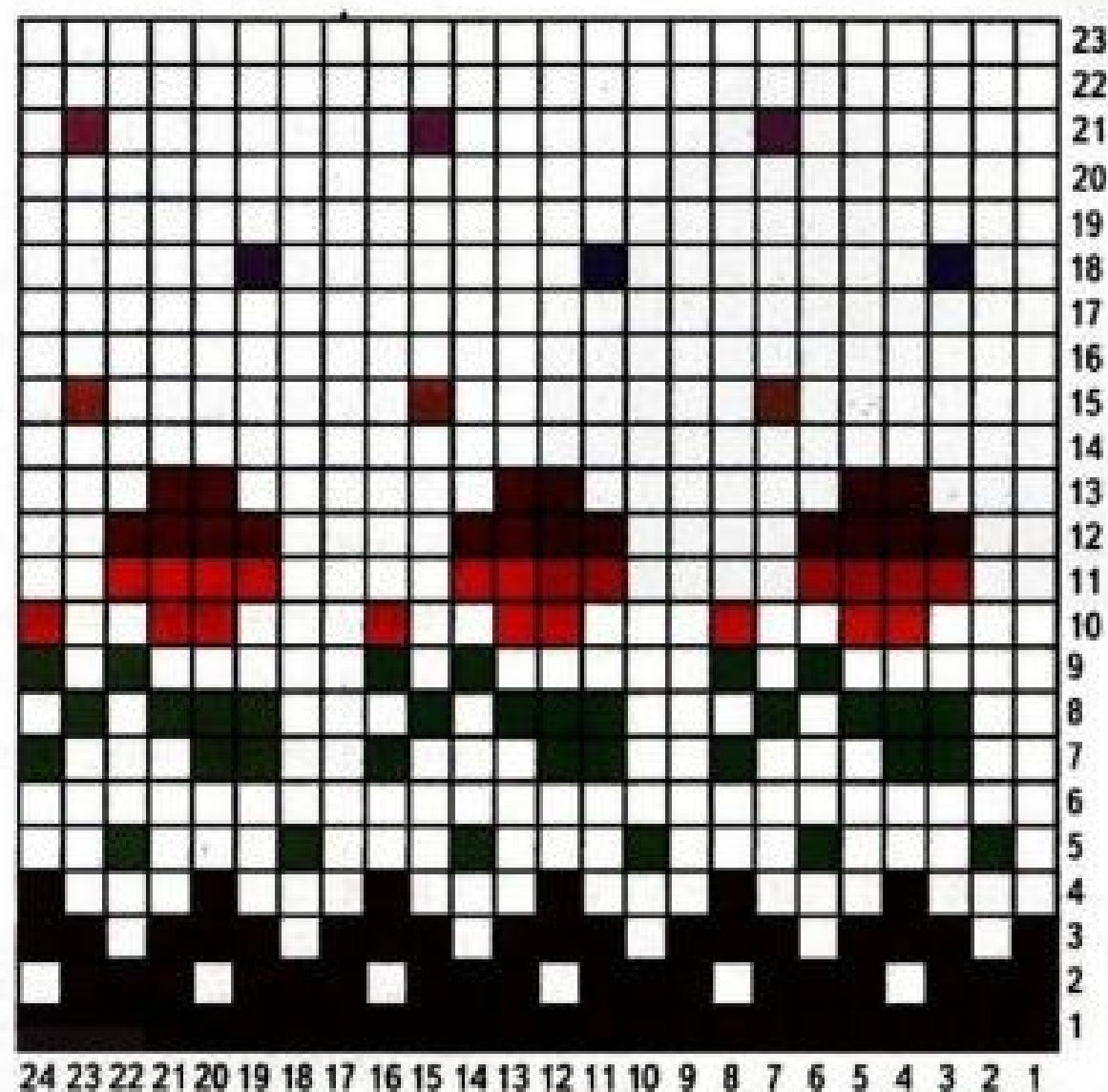

Условные обозначения:
□ = нет петли
■ = 2 п. вместе лицевой

Схема 2, рост 116



Схема 2, рост 128



Схема 2, рост 140

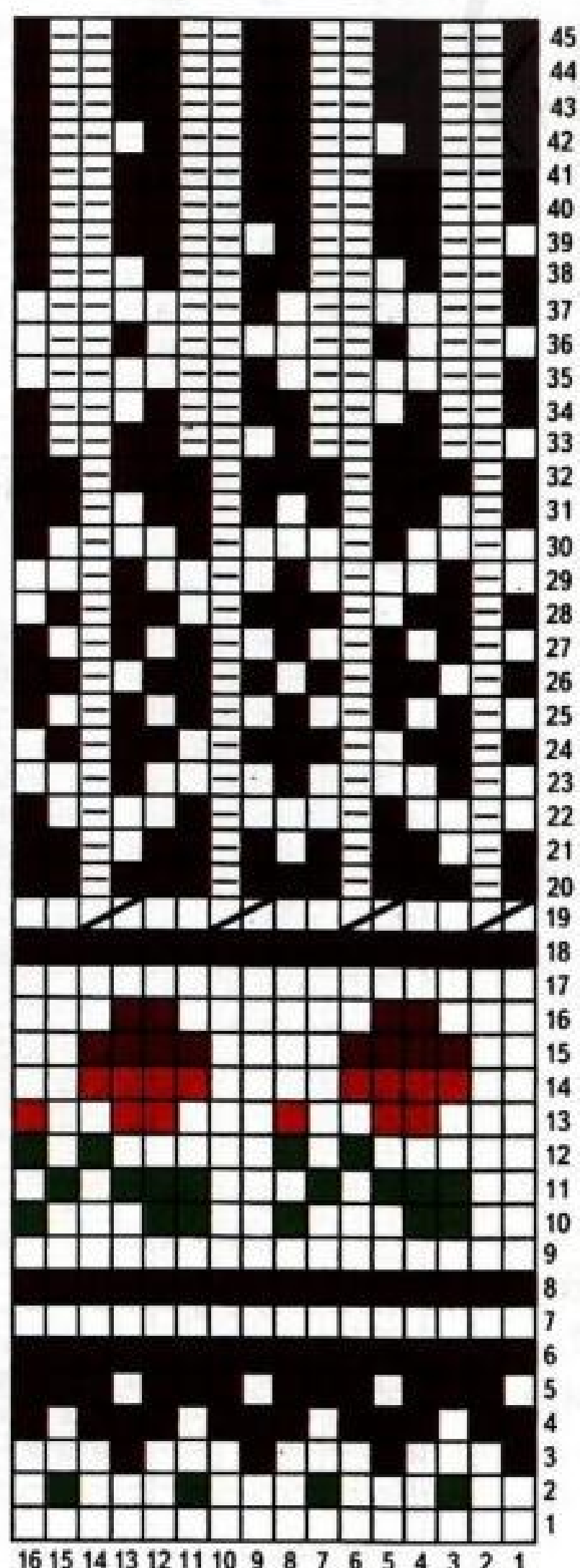

16. Терракотовый двубортный жакет

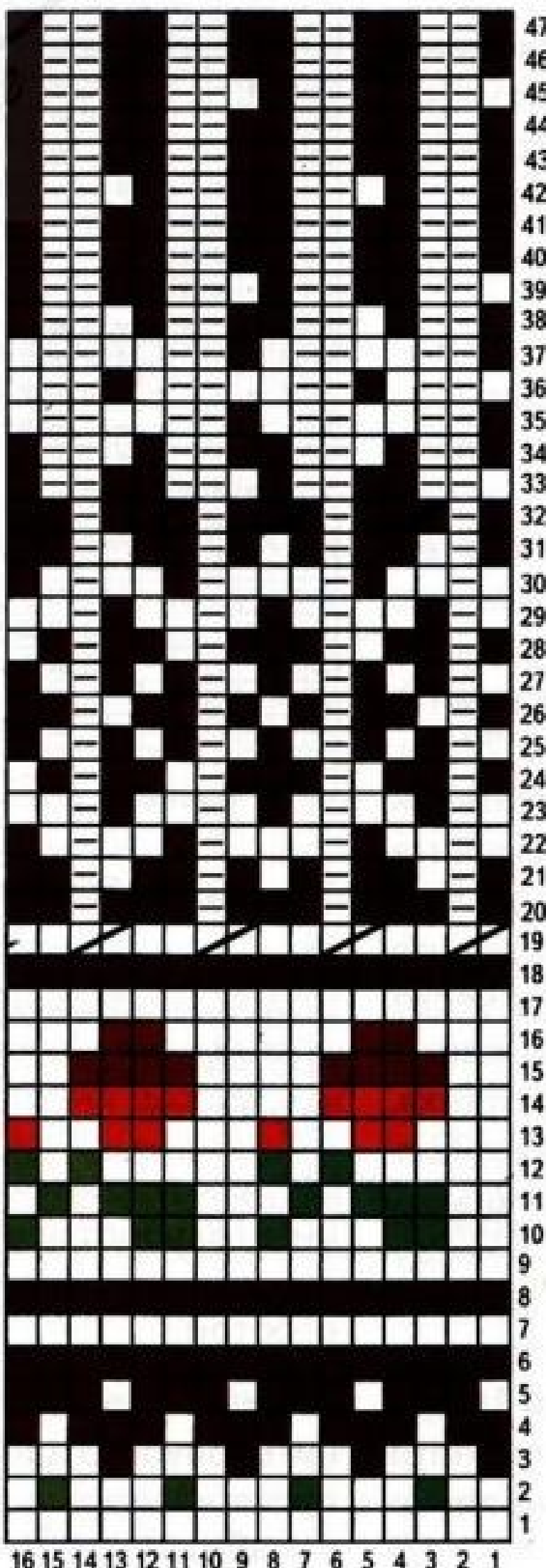
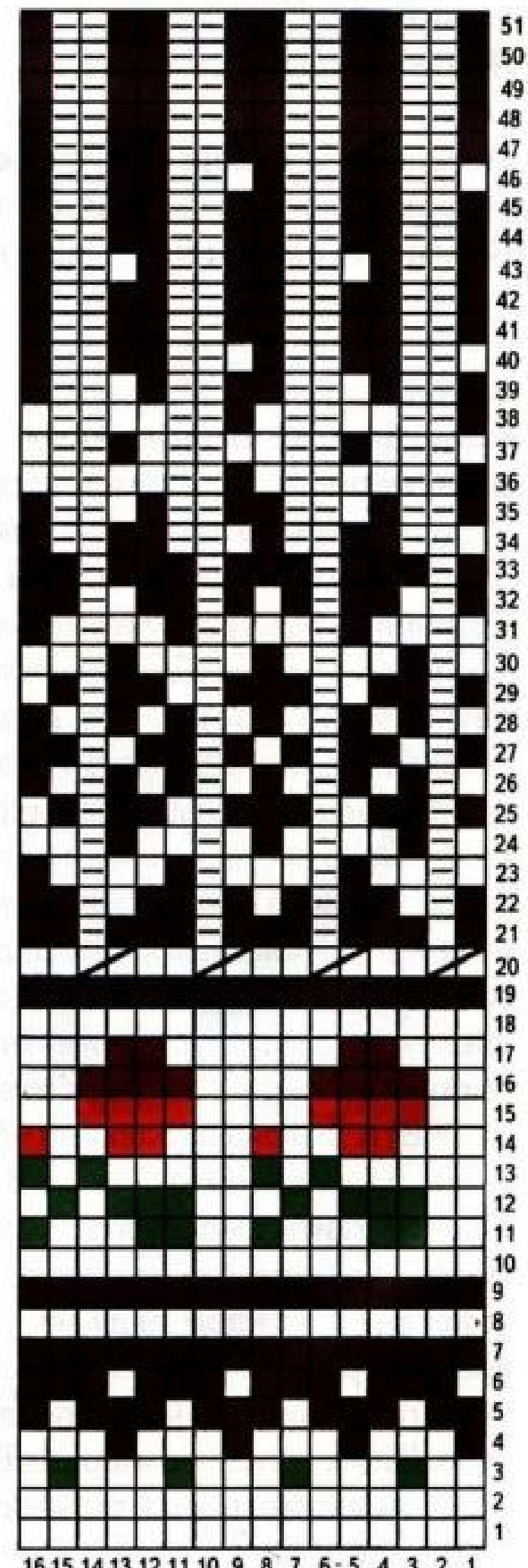

Модель teetee

На 4(6)8(10(12) лет

Размеры готового изделия: обхват груди – 88(92)96(100)106 см, длина – 44(48)52(54)56 см, внутренняя длина рукава – 5(6)6(6)6 см.

Вам потребуется: пряжа Sandns Mini Alpakka (100% альпака, 150 м/50 г) – 150(200)250(300)350 г оранжевого цвета, пряжа Sandnes Silk Alpakka (60% мохер, 15% шерсть, 25% шелк, 280 м/50 г) – 100(100)100(150)150 г терракотового цвета, круговые и носочные спицы №5, 6 больших пуговиц и кнопок.

Внимание! Вяжите нитью в два сложения: Sandnes Mini Alpakka + Sandnes Silk Alpakka.

Платочная вязка: лиц. и изн. ряды – только лиц. петли; при круговом вязании – попеременно 1 ряд изн. п. и 1 ряд изн. п.

Лицевая гладь: лиц. ряды – лиц. петли, изн. ряды – изн. петли; при круговом вязании – только лиц. петли.

Узор «путанка»: вяжите попеременно 1 лиц. п. и 1 изн. п., смещая узор на 1 п. в каждом ряду.

Рельефный узор: ширина узора – 18 п. Вяжите по схеме, на которой приведены только нечетные ряды, в четных рядах все петли вяжите по рисунку. Обратите внимание, что в первом ряду прибавляется 2 п. Провяжите 1 раз с 1-го по 12-й ряд, далее повторяйте 3-12-й ряды.

Плотность вязания: 14 п. x 22 ряда узора «путанка» = 10 x 10 см.

Полочки и спинка: на круговые спицы нитью в два сложения наберите 163(171)179(185)197 п., вяжите прямыми и обратными рядами платочной вязкой, при этом крайние 6 п. с обеих сторон вяжите лиц. гладью до конца работы (= планка). Выполните по бокам метки так, чтобы на спинку пришлось 71(73)77(81)85 п., а на каждую полочку – 46(49)51(52)56 п. Провязав 7 рядов, продолжайте вязать следующим образом: 6 п. лиц. гладью, 17(19)19(19)21 п. узором «путанка», 18 п. рельефным узором, 14(16)20(22)26 п. узором «путанка», 18 п. рельефным узором, 25(25)25(27)27 п. узором «путанка», 18 п. рельефным узором, 14(16)20(22)26 п. узором «путанка», 18 п. рельефным узором, 17(19)19(19)21 п. узором «путанка» и 6 п. лиц. гладью. На высоте работы 34(37)40(41)42 см для пройм закройте с обеих сторон по 3 п. и далее каждую деталь вяжите отдельно.

Спинка: на спицах 69(71)75(79)83 п. Продолжайте вязать петли по рисунку, закрывая для закругления пройм с обеих сторон в каждом 2-м ряду 2 раза x 5 п. и 2 раза x 6 п. (2 раза x 4 п. и 3 раза x 5 п.) 5 раз x 5 п. (4 раза x 5 п. и 1 раз x 6 п.) 2 раза x 4 п. и 4 раза x 5 п. = 25(25)25(27)27 п. Далее вяжите прямо. На высоте проймы 10(11)12(13)14 см закройте все петли за один прием.

Полочка: на спицах 45(48)50(51)55 п. Пройму с боковой стороны вывяжите аналогично спинке. На высоте проймы 10(11)12(13)14 см закройте оставшиеся 23(25)25(25)27 п. за один прием. Другую полочку довяжите симметрично.

Рукава: на носочные спицы нитью в два сложения наберите 37(41)45(47)51 п.,

равномерно распределите петли на 4 спицы. Вяжите круговую 5(6)6(6)6 см платочной вязкой. Затем закройте с внутренней стороны средние 6 п. и далее вяжите прямыми и обратными рядами узором «путанка», убавляя для оката рукава с обеих сторон в 1-м и далее в каждом 4(3)4(4)4-м ряду 6(8)8(8)9 раз x 1 п. На высоте работы 19(21)22(23)24 см закройте с обеих сторон 1 раз x 9(9)11(12)13 п. и далее в каждом 2-м ряду закрывайте по 3 п., пока не будут закрыты все петли.

Бантик: на спицы нитью в два сложения наберите 14 п., вяжите прямыми и обратными рядами лиц. гладью. На высоте 12 см закройте петли. Стяните серединку получившейся полоски нитью, формируя бантик (см. фото).

Сборка: разложите все детали на горизонтальной поверхности, увлажните с изн. стороны и дайте высохнуть. Передние края полочек (3 п.) подогните на изн. сторону, подшейте. Выполните плечевые швы (ширина плечевого шва – 9(9)11)12(13) п.), вшейте рукава. Для воротника по краю горловины равномерно наберите петли (по 1 п. с каждой петли края, пропуская каждую 4-ю петлю), количество петель должно быть кратно 4 + 1 п. Вяжите резинкой 3x3, начиная с лиц. ряда, следующим образом: кром. п., *3 лиц. п., 1 изн. п.*, повторяйте *-* в конце вяжите 3 лиц. п. и кром. п. На высоте детали 4 см из каждой изн. петли вывяжите по 2 изн. п. Продолжайте вязать по рисунку до высоты детали 8 см. Затем в каждой полоске из 2 изн. п. прибавьте еще по 1 изн. п. и далее вяжите резинкой 3x3 до высоты воротника 10(11)12(13)14 см. Закройте петли свободно. На полочки с внутренней стороны пришейте 3 пары кнопок, с внешней стороны на кнопки пришейте пуговицы (см. фото). Пришейте бантик на левую полочку.

Схема

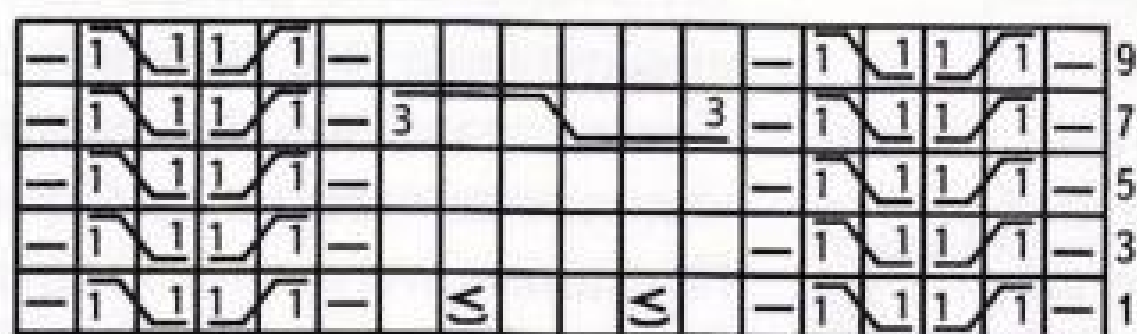

Условные обозначения:

□ = лиц. п.

□ = изн. п.

□ = провязать сначала вторую петлю лиц. перед первой петлей, не снимая петли со спицы, провязать первую петлю лиц., перенести обе петли на правую спицу

□ = провязать сначала вторую петлю лиц. за первой петлей, не снимая петли со спицы, провязать первую петлю лиц., перенести обе петли на правую спицу

□ = снять 3 п. на доп. спицу перед работой, провязать 3 лиц. п. и затем 3 п. с доп. спицы лиц.

□ = прибавить 1 лиц. п. из протяжки

17. Серый пуловер с ромбиками



Модель teetee

На 2-4(4-6)8(10)12 лет

Размеры готового изделия: обхват груди – 62(68)74(78)84 см, длина – 40(46)50(54)56 см, внутренняя длина рукава – 25(29)34(37)39 см.

Вам потребуется: пряжа Sandnes Alpaka (100% альпака, 110 м/50 г) – 200(200)250(250)300 г светло-серого цвета, по 50 г синего и белого цвета, круговые и носочные спицы №3 и №3,5, 3 пуговицы.

Резинка 1х1: вяжите попеременно 1 лиц. п. и 1 изн. п.

Лицевая гладь: лиц. ряды – лиц. петли, изн. ряды – изн. петли; при круговом вязании – только лиц. петли.

Плотность вязания: 22 п. лиц. глади на спицах №3,5 = 10 x 10 см.

Перед и спинка: на круговые спицы №3 светло-серой нитью наберите 138(150)162(174)186 п., вяжите вкруговую 5(5)6(6)6 см резинкой 1х1. Поменяйте

спицы на №3,5, вяжите лиц. гладью 1 ряд светло-серой нитью. Затем вывяжите рисунок **по схеме 1** (высота рисунка – 7 рядов). Далее продолжайте вязать светло-серой нитью. На высоте работы 22(27)30(33)34 см начинайте вывязывать рисунок **по схеме 2** (высота рисунка – 15 рядов). Сразу после выполнения рисунка разделите работу на 2 части, закрывая петли для пройм, следующим образом: закройте 2 п., провяжите 65(71)77(83)89 п. передней части, закройте 4 п., провяжите 65(71)77(83)89 п. спинки, закройте оставшиеся 2 п. Далее каждую деталь вяжите отдельно.

Спинка: вяжите прямыми и обратными рядами, закрывая для закругления пройм с обеих сторон в каждом 2-м ряду 0(0)1(1)1 раз x 3 п., 1 раз x 2 п. и 3(4)2(3)4 раза x 1 п. = 55(59)63(67)71 п. Далее вяжите прямо. На высоте проймы 12(13)14(15)16 см для выреза горловины отложите средние 21(23)25(27)29 п. на доп. спицу и каждую сторону закончите отдельно. Для закругления выреза закройте с внутренней стороны в следующем 2-м ряду еще 1 раз x 1 п. На высоте проймы 13(14)15(16)17 см оставшиеся 16(17)18(19)20 п. плеча закройте за один прием. Другую сторону горловины довяжите симметрично.

Перед: закройте средние 3 п. для формирования разреза и далее каждую сторону вяжите отдельно, вывязывая пройму с боковой стороны аналогично спинке = 26(28)30(32)34 п. На высоте проймы 8(9)10(10)11 см для скоса горловины перенесите на доп. спицу с внутренней стороны 6(7)8(9)10 п. Затем для закругления выреза закройте в каждом 2-м ряду 1 раз x 2 п. и 2 раза x 1 п. Оставшиеся петли плеча закройте на высоте спинки. Другую сторону довяжите симметрично.

Рукава: на носочные спицы №3 светло-серой нитью наберите 40(42)44(46)48 п., вяжите вкруговую 5(5)6(6)6 см резинкой 1х1. Поменяйте спицы на №3,5 и провяжите 1 ряд лиц. петлями светло-серой нитью, равномерно скорректировав количество петель до 40(44)44(48)48 п. Продолжайте вязать лиц. гладью, вывязывая рисунок по схеме 1. Далее вяжите

светло-серой нитью, при этом в 1-м ряду выполните метки с обеих сторон от первой и последней петель ряда и для скосов рукава прибавляйте с обеих сторон от отмеченных петель по 1 п. через каждые 2(2,5)2,5(2,5)2 см до тех пор, пока на спицах не будет 56(60)64(70)74 п. На высоте работы 25(29)34(37)39 см закройте средние 4 п. с внутренней стороны и далее вяжите прямыми и обратными рядами, закрывая для оката рукава с обеих сторон в каждом 2-м ряду 1 раз x 3 п., 1(1)2(2)2 раза x 2 п., 4(4)5(5)5 раз x 1 п., 1 раз x 2 п., 1 раз x 3 п. и 1 раз x 4 п. Оставшиеся петли рукава закройте за один прием.

Сборка: разложите детали на горизонтальной поверхности, увлажните с изн. стороны и дайте высохнуть. Выполните плечевые швы. По правому краю разреза на спицы №3 светло-серой нитью равномерно наберите петли (по 1 п. с каждого ряда, пропуская каждый 4-й ряд). Вяжите 2,5 см резинкой 1х1. Закройте петли. На получившейся планке выполните метку в месте расположения пуговицы – на высоте 2 см от нижнего края (вторая пуговица будет находиться посередине планки горловины). Левый край разреза обвяжите симметрично, но в отмеченном месте вывяжите петлю для пуговицы: закройте 2 п. и в следующем ряду на этом месте наберите новые 2 п. По краю горловины на спицы №3 светло-серой нитью равномерно наберите петли, включая петли с доп. спиц. Вяжите 2,5 см резинкой 1х1. При этом на высоте 1 см с левой стороны вывяжите еще одну петлю для пуговицы. Вшейте рукава, выполните швы рукавов. Пришейте пуговицы.

Схема 1

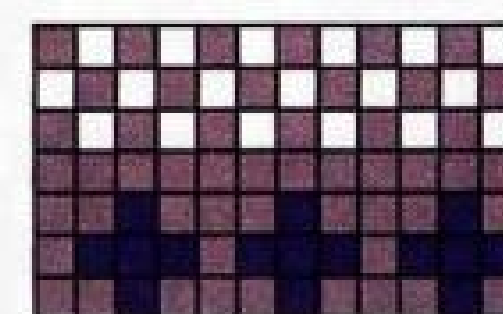

раппорт

Схема 2

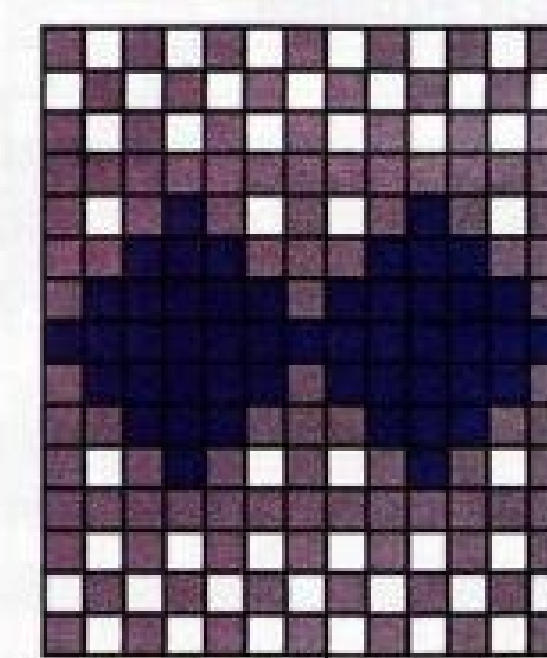

раппорт

18. Серый пуловер с воротником шалька

Модель teetee

На 2(4)6(8)10(12) лет

Размеры готового изделия: обхват груди – 58(64)68(72)76(82) см, длина –

38(42)46(50)54(56) см, длина рукава – 26(29)32(36)39(42) см.

Вам потребуется: пряжа Sandnes Alpaka (100% альпака, 110 м/50 г) – 200(250)300(350)350(400) г серого цвета и 50 г

темно-зеленого цвета, круговые и носочные спицы №3 и №3,5.

Резинка 2х2: вяжите попеременно 2 лиц. п. и 2 изн. п.



Лицевая гладь: лиц. ряды – лиц. петли, изн. ряды – изн. петли; при круговом вязании – только лиц. петли.

Узор «ромбы»: вяжите по схемам 1 и 2 в соответствии с инструкцией.

Плотность вязания: 22 п. лиц. глади на спицах №3,5 = 10 см.

Перед и спинка: на спицы №3 темно-зеленой нитью наберите 140(152)164(176)188(200) п., вяжите круговую резинкой 2x2 1 ряд, затем поменяйте нить на серую. На высоте резинки 4 см поменяйте спицы на №3,5 и вяжите лиц. гладью, равномерно уменьшая в 1-м ряду количество петель до 130(140)150(160)170(180) п. Для пуловера на 2(6)10 лет: по бокам выполните метки так, чтобы на перед и спинку пришлось по 65(75)85 п.; для пуловера на 4(8)12 лет – по бокам отметьте по 1 п. так, чтобы на спинку и перед пришлось по 69(79)89 п. На высоте работы 12(14)16(18)20(21) см начинайте вывязывать узор «ромбы» по схеме 1. Рассчитайте начало узора от стрелки, обозначающей середину переда. Далее вяжите лиц. гладью серой нитью. На высоте работы 26(29)32(35)38(39) см для пройм закройте по бокам по 6(7)6(7)6(7) п. и одновременно для выреза горловины закройте средние 21(21)23(23)25(25) п. передней части. Далее каждую деталь вяжите отдельно.

Верхняя часть спинки: на спицах 59(63)69(73)79(83) п. Продолжайте вязать прямыми и обратными рядами лиц. гладью, убавляя для пройм с обеих сторон в каждом 2-м ряду 1(1)2(2)2(2) раза x 1 п. = 57(61)65(69)75(79) п. Далее вяжите прямо. На высоте проймы 10(11)12(13)14(15) см

для выреза горловины закройте средние 25(25)27(27)29(29) п. и далее каждую сторону вяжите отдельно. Для закругления выреза закройте с внутренней стороны в каждом 2-м ряду 2 раза x 1 п. На высоте проймы 12(13)14(15)16(17) см закройте оставшиеся 14(16)17(19)21(23) п. плеча за один прием. Другую сторону довяжите симметрично.

Верхняя часть переда: вяжите каждую сторону отдельно, на спицах 19(21)23(25)27(29) п. Пройму с боковой стороны вывяжите аналогично спинке. При этом на высоте проймы 2 см выполните убавление для скоса горловины следующим образом: в лиц. ряду вяжите лиц. п., пока до конца ряда не останется 3 п., провяжите 2 п. вместе лиц., 1 лиц. п. Повторите убавления через каждые 2 см еще 3 раза. Оставшиеся петли плеча закройте на высоте спинки.

Рукава: на носочные спицы №3 темно-зеленой нитью наберите (40)40(44)44(48)52 п., вяжите круговую резинку, как на основной части. Поменяйте спицы на №3,5 и вяжите лиц. гладью серой нитью. На высоте работы 6 см выполните метку перед началом ряда (= середина рукава с внутренней стороны). Затем провяжите 1 ряд лиц. петлями, равномерно прибавляя 2(2)4(4)6(2) п. = 42(42)48(48)54(54) п. Затем вывяжите узор «ромбы» по схеме 2 (= 28 рядов). Далее вяжите лиц. гладью серой нитью. Одновременно с этим на высоте работы 15 см для скосов рукава прибавьте с обеих сторон от метки по 1 п. Повторяйте прибавления через каждые 4(3)5(3)7(5) см до тех пор, пока на спицах не будет 48(52)56(60)64(68) п. На высоте работы 26(29)32(36)39(42) см закройте средние 6 п. с внутренней стороны. Далее вяжите прямыми и обратными рядами, убавляя для оката рукава с обеих сторон в каждом 2-м ряду 2,2,1,2,2,3(2,2,1,1,2,2,3)2,2,1,1,1,2,2,3(2,2,1,1,1,1,2,2,3)2,2,1,1,1,1,1,2,2,3(2,2,1,1,1,1,1,1,2,2,3) п. Оставшиеся 18(20)20(22)22(24) п. рукава закройте за один прием.

Воротник: выполните плечевые швы. По краю горловины (кроме средней части передней детали) на круговые спицы №3 серой нитью равномерно наберите 84(88)94(96)104(110) п., вяжите 1-й изн. ряд лиц. петлями и следующий лиц. ряд лиц. петлями, равномерно увеличивая количество петель до 112(116)124(136)144(148) п. Далее вяжите резинкой 2x2 следующим образом: (1-й ряд – изнаночный) кром. п., °2 изн. п., 2 лиц. п.°, повторяйте °-°, в конце ряда вяжите 2 изн. п. и кром. п. На высоте работы 3(3)4(4)5(5) см в лиц. ряду посередине воротника на спинке в полосках из изн. петель равно-

мерно прибавьте 13(14)14(15)15(16) п. = 125(130)138(151)159(164) п. Продолжайте вязать по рисунку до высоты воротника 9(9)10(10)11(11) см. Затем провяжите 1 лиц. ряд лиц. петлями темно-зеленой нитью и закройте петли.

Сборка: вшейте рукава в проймы. Разложите изделие на горизонтальной поверхности, увлажните с изн. стороны и дайте высохнуть. Подшейте края воротника, наложив левую сторону на правую.

Схема 1



Схема 2



Условные обозначения:

- = лиц. п. серой нитью
- ⊗ = изн. п. серой нитью
- = лиц. п. темно-зеленой нитью
- ▽ = изн. п. темно-зеленой нитью

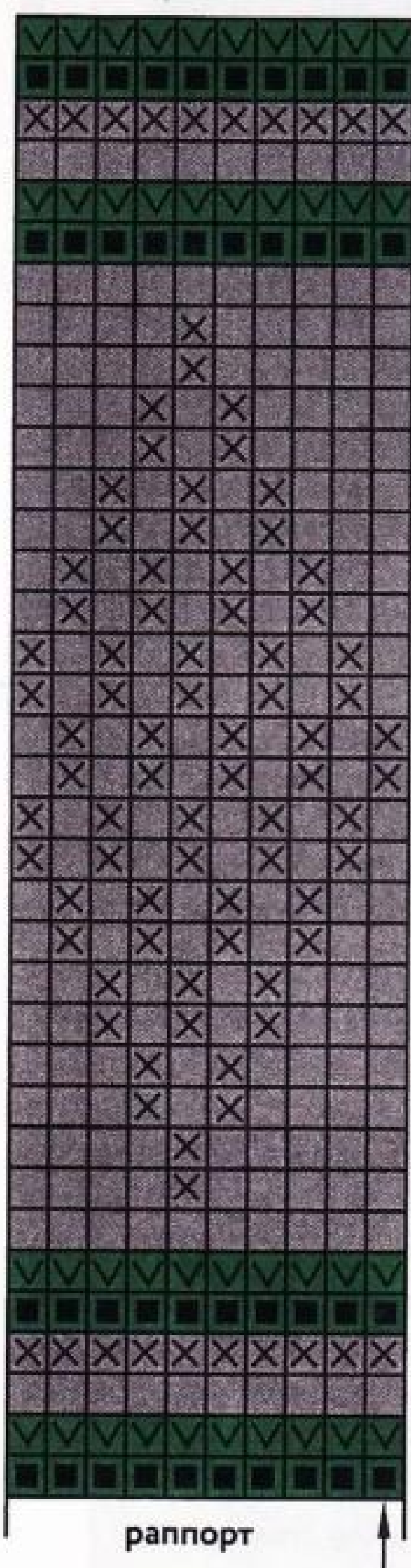
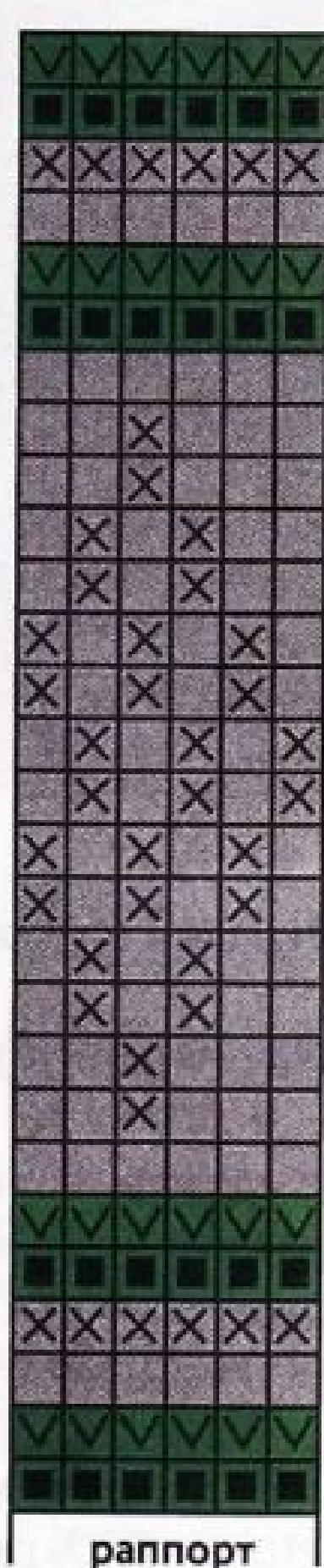
19, 20. Меланжевая туника и снуд



Модели teetee

На (2)4(6)8(10) лет

Размеры готового изделия: обхват груди – (61)64(69)74(79) см, обхват бедер – (74)76(81)89(94) см – длина – (44)48(52)56(60) см.

Вам потребуется: пряжа Sandnes Silk Mohair (60% ребенок мохер, 15% шерсть, 25% шелк, 280 м/50 г) – (50)50(50)100(100) г коричневого цвета и 50 г белого цвета, пряжа Sandnes Mini Duett (55% хлопок, 45% шерсть, 175 м/50 г) – (50)100(100)150(200) г светло-коричневого цвета, по 50 г темно-коричневого и белого цвета, круговые и прямые спицы №5.

Резинка 1x1: вяжите попеременно 1 лиц. п. и 1 изн. п.

Лицевая гладь: лиц. ряды – лиц. петли, изн. ряды – изн. петли; при круговом вязании – только лиц. петли.

Плотность вязания: 16 п. лиц. глади = 10 см.

Внимание! Вяжите всегда нитью в два сложения следующим образом: цвет 1 – 1 нить Mini Duett светло-коричневого цвета + 1 нить Silk Mohair коричневого цвета; цвет 2 – 1 нить Mini Duett темно-

коричневого цвета + 1 нить Mini Duett светло-коричневого цвета; цвет 3 – 1 нить Mini Duett белого цвета + 1 нить Silk Mohair белого цвета.

ТУНИКА

Перед и спинка: на круговые спицы наберите (118)122(130)142(150) п. цветом 1, вяжите вкруговую 4 ряда резинкой 1x1. Выверните изделие на изн. сторону. По бокам выполните метки так, чтобы на спинку и перед пришлось по (59)61(65)71(75) п. Далее вяжите лиц. гладью. На высоте работы 4 см выполните убавления по бокам следующим образом: вяжите 1 лиц. п., 2 п. вместе лиц. скрещ., далее вяжите лиц. п., пока до метки не останется 3 п., провяжите 2 п. вместе лиц., 2 лиц. п. и 2 п. вместе лиц. скрещ., далее вяжите лиц. п., пока до конца ряда не останется 3 п., провяжите 2 п. вместе лиц. и 1 лиц. п. Повторите прибавления через каждые (4)4,5(5)4,5(5) см в общей сложности (5)5(5)6(6) раз = (98)102(110)118(126) п. На высоте работы (24)27(30)33(36) см выверните работу обратно на лиц. сторону, провяжите 1 ряд лиц. петлями. Далее вяжите лиц. гладью, вывязывая орнамент по схеме. Начало рисунка рассчитайте от стрелки, обозначающей середину переда и спинки. При вязании туники на (2)4 года не провязывайте последние 4 ряда схемы. После выполнения рисунка продолжайте вязать лиц. гладью цветом 1, при этом каждую деталь вяжите отдельно прямыми и обратными рядами.

Спинка: на спицах (49)51(55)59(63) п. Вяжите прямо до высоты работы (41)45(49)53(57) см. Затем для скосов плеча закройте с обеих сторон в каждом 2-м ряду (3,3,4)3,3,4(4,4,4)4,4,5(5,5,5) п. Оставшиеся (29)31(31)33(33) п. горловины перенесите на доп. спицу.

Перед: на спицах (49)51(55)59(63) п. Вяжите прямо до высоты работы (40)43(47)50(54) см. Затем для выреза горловины перенесите на доп. спицу средние (21)23(23)25(25) п. и далее каждую сторону вяжите отдельно. Для закругления выреза закройте с внутренней стороны в каждом 2-м ряду 2,1,1 п. Скос плеча с боковой стороны вывяжите аналогично спинке и на той же высоте.

Сборка: выполните плечевые и боковые швы, оставив для пройм (12)13(14)15(16) см несшитыми. Для воротника по краю горловины цветом 1 на круговые спицы равномерно наберите петли, включая петли с доп. спиц. Количество петель должно быть кратно 2 + 1 п. Вяжите вкруговую 2 см резинкой 1x1. Закройте петли по ри-

сунку свободно. Затем по краю проймы на круговые спицы цветом 1 равномерно наберите петли, количество петель должно быть кратно 2. Вяжите вкруговую 2 см резинкой 1x1. Закройте петли. Другую пройму обвяжите аналогично.

СНУД

На круговые спицы цветом 3 наберите 160 п., вяжите круговую 10 см резинкой 6x2 (попеременно 6 лиц. п. и 2 изн. п.). Закройте петли по рисунку.

Схема

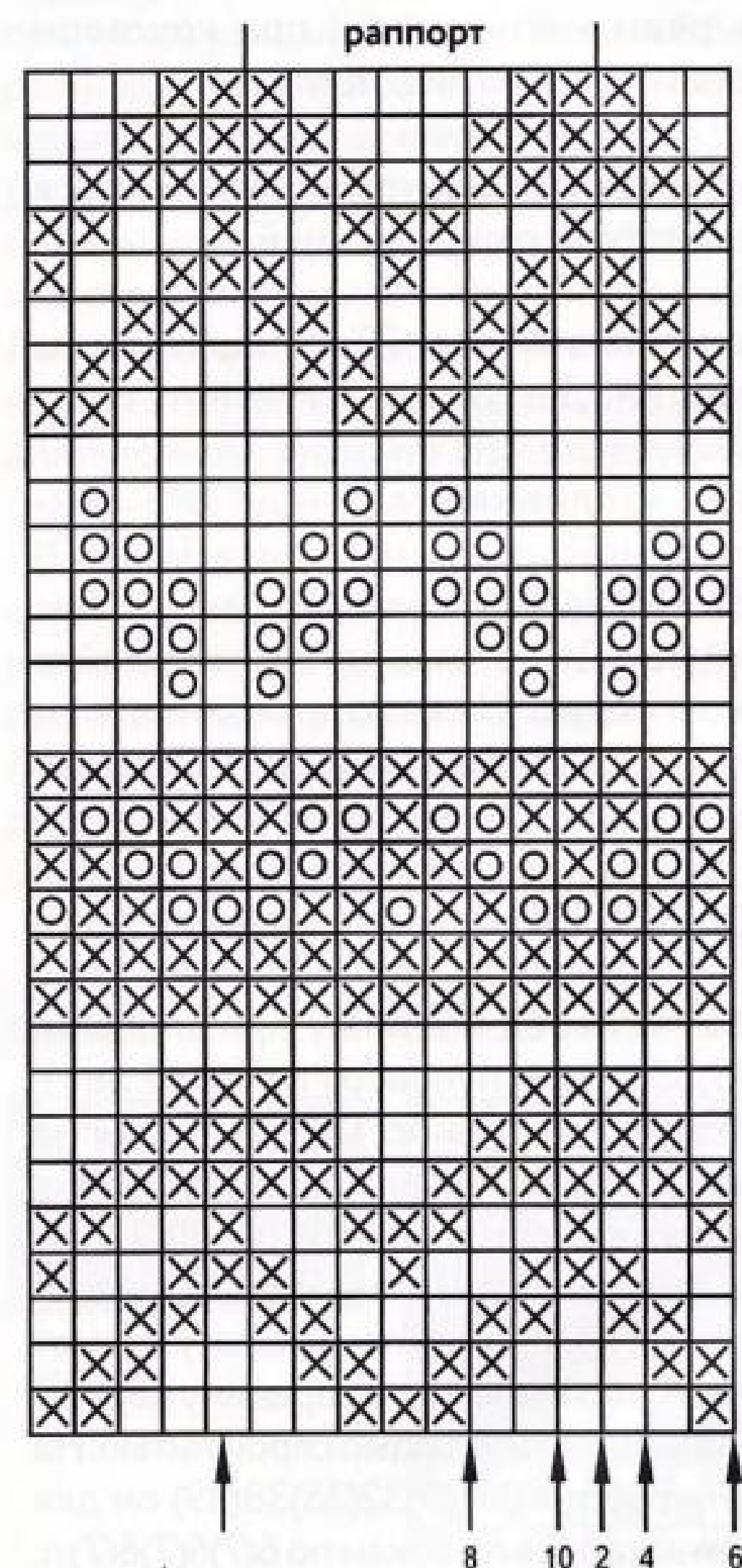

Условные обозначения:

- = цвет 1
- ⊗ = цвет 2
- = цвет 3

21, 22. Комплект с градиентом



Инструкция Елены Бабенковой

На 5 лет

Вам потребуется: пряжа Baby Wool (40% шерсть, 40% акрил, 20% бамбук, 175 м/50 г) – по 100 г серого и розового цвета, круговые спицы №3, №4, длина 40 см.

Резинка 1x1: вяжите попеременно 1 лиц. п., 1 изн. п.

Узор «рис»: 1-й ряд – вяжите попеременно 1 лиц. п., 1 изн. п. 2-й ряд – смещайте узор на 1 п.

Косы: вяжите по схеме по кругу.

Плотность вязания: 27 п. x 28 рядов узора с косами = 10 x 10 см, 22 п. x 26 рядов узора «рис» = 10 x 10 см.

СНУД

Внимание! Вяжите в две нити. На круговые спицы пряжей серого цвета наберите 121 п., замкните в круг. Распределите петли следующим образом: центральные 15 п. вяжите узором «коса», слева и справа от косы вяжите 1 изн. п., остальные петли вяжите узором «рис». Меняйте цвета нитей для создания градиента: вяжите 7 см двумя нитями серого цвета, поменяйте 1 серую нить на розовую и вяжите следующие 7 см, затем поменяйте вторую серую нить на розовую и вяжите еще 7 см. На высоте 21 см петли закройте.

ШАПКА

Наберите пряжей серого цвета 108 п. и вяжите 14 см по кругу резинкой 1x1. Далее прибавьте равномерно 36 п. = 144 п. Вяжите узором «коса» 9 раппортов, провязывая между ними по 1 изн. п. При этом меняйте цвета нитей для создания градиента: вяжите 4,5 см двумя нитями серого цвета, поменяйте 1 серую нить на розовую и вяжите следующие 4,5 см, затем поменяйте вторую серую нить на розовую и вяжите еще 4,5 см. На высоте шапочки 14 см (с учетом отворота) начните выполнять убавления петель. Первое убавление выполните в ряду перед перекрещиванием петель. В каждой косе из 15 п. провяжите 3 раза по 2 п. вместе лицевой, выполняя по одной убавке в группах из 5 п. Теперь раппорт = 12 п. В следующем ряду перекрещивайте уже 4 x 4 п. Повторите такие убавления перед следующими перекрещиваниями еще 2

раза. В результате в косе будут перекрещиваться 2 x 2 п. После этого выполните ряд, где все 6 п. провяжите по 2 п. вместе. В следующем ряду провяжите все петли по 2 вместе. Оставшиеся петли стяните.

На макушку пришейте помпон.

Схема

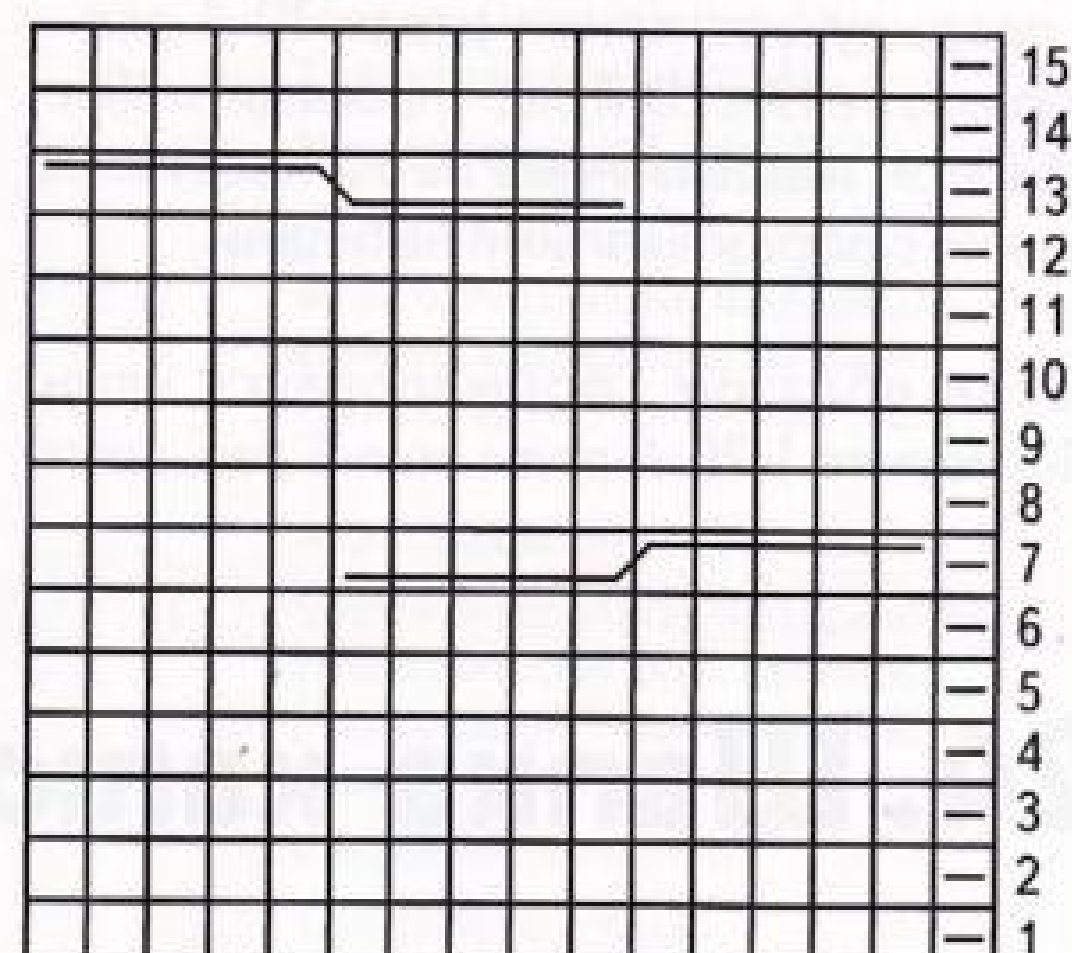

Условные обозначения:

□ = лиц. п.

▢ = изн. п.

= 5 п. снять на доп. спицу за работой, провязать след. 5 лиц. п., затем 5 п. с доп. спицы лиц.

= 5 п. снять на доп. спицу перед работой, провязать след. 5 лиц. п., затем 5 п. с доп. спицы лиц.

23. Шапка с помпоном

Модель Анны Юсиповой

Обхват головы – 52 см

Вам потребуется: пряжа (50% шерсть, 50% акрил, 100 м/100 г) – 100 г цвета хаки, спицы №4,5, меховой помпон.

Платочная вязка: лицевые и изнаночные ряды – лицевые петли.

Плотность вязания: 13 п. x 25 рядов = 10 x 10 см.

Шапка вяжется поперечным вязанием укороченными рядами платочной вязкой, обвязка выполнена шнуром i-cord. Ушки вывязываются путем прибавления/убавления петель. Прибавление/убавление выполняются в изнаночных рядах на петлях, расположенных перед шнуром i-cord. Всего в шапке 120 рядов, то есть

6 клиньев по 20 рядов в каждом клине. Клинья формируют макушку.

Макушка: вяжите четные ряды, не довязывая до конца ряда, при этом в каждом ряду количество недозавязанных петель увеличивается на 1.

Наберите на спицы 28 п. (нечетные ряды – изнаночная сторона, четные ряды – лицевая сторона). 1-й ряд – провяжите все 28 п. (не забывая формировать шнур в конце ряда). 2-й ряд – провяжите 27 п., 1 петлю оставьте на левой спице, работу разверните, сделайте накид на спицу, на которой 1 петля. Итого: 1 п. на правой спице + накид, 27 п. на левой спице. 3-й ряд – провяжите 27 п. 4-й ряд – провяжите 26 п., 2 п. оставьте на левой спице, работу разверните, сделав накид на спицу, на которой 2 п. Итого на правой спице – 1 петля, накид, петля, на-



кид, а на левой спице 26 п. 5-й ряд – провяжите 26 п. 6-й ряд – провяжите 25 п., работу разверните, как в предыдущих четных рядах. 7-й ряд – провяжите 25 п.

8-й ряд – 24 п., работу разверните, как в предыдущих четных рядах. 9-й ряд – провяжите 24 п. 10-й ряд – 23 п., работу разверните, как в предыдущих четных рядах. 11-й ряд – провяжите 23 п. 12-й ряд – 22 п., работу разверните, как в предыдущих четных рядах. 13-й ряд – провяжите 22 п. 14-й ряд – 21 п., работу разверните, как в предыдущих четных рядах. 15-й ряд – провяжите 21 п. 16-й ряд – 20 п., работу разверните, как в предыдущих четных рядах. 17-й ряд – провяжите 20 п. 18-й ряд – 19 п., работу разверните, как в предыдущих четных рядах. 19-й ряд – провяжите 19 п. 20-й ряд – провяжите 28 п., при этом недовязанные петли провяжите вместе с образованными накидами.

Таким образом сформировался клин. Повторите 1-20-й ряды еще 5 раз, всего

свяжите 6 клиньев. Для вывязывания ушек необходимо выполнить прибавки и убавки соответственно.

Для первого ушка прибавьте по 1 петле в 15-м, 17-м, 19-м, 21-м, 23-м рядах и убавьте по 1 петле в 25-м, 27-м, 29-м, 31-м, 33-м, 35-м, 37-м, 39-м, 41-м рядах. Для второго ушка прибавьте по 1 петле в 79-м, 81-м, 83-м, 85-м, 87-м, 89-м, 91-м, 93-м, 95-м рядах и убавьте по 1 петле в 97-м, 99-м, 101-м, 103-м, 105-м рядах. После провязывания 120-го ряда выполните шов.

ШНУР I-CORD

1 Первый ряд (изн. сторона): 1 кром., все петли вяжите лицевыми, две последние петли (кромочную не считать) провяжите изнаночными, 1 кром.

2 Второй ряд (лиц. сторона): 1 кром., 2 лиц. п., все остальные петли по рисунку (в нашем случае лиц.).

3 Третий ряд (изн. сторона): все петли лиц., 2 последние петли (кромочную не считать) не провязывая снимите на правую спицу, нить перед работой, 1 кром. изнаночной.

4 Четвертый ряд (лиц. сторона): 1 кром., 2 лиц. п. за передние стенки, все остальные петли по рисунку (в нашем случае лиц.).

Таким образом в изнаночном ряду петли шнура снимайте (нить перед работой), в лицевом ряду петли обвязки провязывайте лицевыми.

24. Шапка-капюшон «Малышок-волчонок»



Модель Марии Деминой

Размер: 50-52

Вам потребуется: пряжа (25% шерсть, 75% акрил, 100 м/100 г) – 200 г цвета джинс, остатки пряжи черного цвета для отделки, круговые спицы №4,5, прямые спицы №3,5, крючок №4, пуговицы, игла, ножницы, маркировочные кольца.

Платочная вязка: лиц. и изн. ряды – только лиц. петли.

Резинка 1х1: вяжите попеременно 1 лиц. п., 1 изн. п.

Узор «жуки»: 1-й ряд – *3 лиц. п., провяжите следующие 3 п. вместе лиц. за

заднюю стенку, не снимая петли с левой спицы, выполните накид, провяжите еще раз эти петли вместе лиц., повторите *.-*. 2-й и все четные ряды – изн. п. 3-й ряд – *провяжите 3 п. вместе лиц. за заднюю стенку, не снимая петли с левой спицы, выполните накид, провяжите еще раз эти петли вместе лиц., 3 лиц. п., повторите *.-*. Повторяйте узор с 1-го по 4-й ряды.

Внимание! Шапка-капюшон вяжется снизу вверх.

На спицы №4,5 наберите 74 п. и вяжите в прямом и обратном направлениях 4 ряда платочной вязкой. Затем два ряда провяжите лицевой гладью. Продолжите вязать узор «жуки» через лицевой ряд. Свяжите 6 рядов. Далее вяжите три ряда лицевой гладью, со следующего изнаночного ряда продолжите вязать платочной вязкой 56 рядов.

Разделите полотно пополам, установите маркировочное кольцо. Каждую половину (= 37 петель) вяжите отдельно. Перекиньте одну часть полотна на вспомогательные спицы. С 57-го ряда продолжите вязать также платочной вязкой, убавляя в каждом лицевом (или изнаночном ряду) по одной петле от середины общего полотна (от маркировочного кольца). Выполните всего 4 ряда убавок. Вторую половину полотна шапки-капюшона вяжите аналогично. Сшейте половинки сверху изнутри.

Обвязка: для обрамления шапки по контуру лица с помощью крючка наберите петли на спицы №3,5 пряжей цвета джинс. Вяжите резинкой 6-6,5 см.

Закройте все петли ряда. Перегните резинку пополам внутрь и подшейте.

Завязка: крючком №4 из пряжи цвета джинс свяжите цепочку из воздушных петель длиной 1 м. Поверните вязание и провяжите один ряд ст. б/н. Проденьте завязку внутрь обвязки шапки-капюшона.

Застежка: с помощью крючка по краю нижней части шапки-капюшона наберите 14 п. для вязания застежки. Перекиньте петли на рабочие спицы №4,5 и начните вязать с изнаночной стороны платочной вязкой 12 рядов. В пятом ряду с помощью накидов выполните два отверстия для пуговиц. Закройте все петли ряда с лицевой стороны. С противоположной стороны шарфа свяжите такую же деталь застежки, но не делайте отверстия для пуговиц. Обвяжите застежки шарфа и нижний край одним рядом столбиков б/н. Пришейте пуговицы.

Декор «волчьи ушки» (4 детали): вяжите 2 детали пряжей цвета джинс и 2 детали черного цвета. На спицы №3,5 наберите 14 п. и вяжите платочной вязкой 11 рядов. С 12-го ряда (лицевой ряд) начните убавлять по одной крайней петле. Убавки делайте в каждом лицевом ряду. Обрежьте нить. Две детали черного цвета свяжите аналогично, но спицами №4,5.

Сложите вместе по две детали «ушек» разных цветов лицевой стороной внутрь и сшейте их с изнаночной стороны. Выверните на лицевую сторону и расправьте.

Пришейте ушки сверху на шапочку.

25. Плед с капюшоном «Сова»



Модель Елены Рыбаковой

Размер: 92 x 100 см

Вам потребуется: пряжа Novita Viidakko (75% шерсть, 25% полиамид, 300 м/150 г) – 1350 г меланжевой, 50 г белой, остатки синей и серой пряжи, крючок №7.

Внимание! Плед вяжется нитью в 3 сложения.

Основной узор: ширина раппорта узора – 8 п. Для образца наберите 16 возд. п. + 2 возд. п. подъема. Разверните вязание, выполните накид и введите крючок в 6-ю петлю от крючка, выполните столбик с/н, провяжите еще 8 ст. с/н в эту же петлю цепочки, выполните 1 ст. б/н в 10-ю петлю цепочки. Вяжите 9 ст. с/н в 14-ю петлю цепочки. Снова провяжите 1 ст. б/н, отступив 4 п. цепочки. Так вяжите до конца ряда, в конце ряда выполните 3 возд. п. подъема. Петли подъема приравниваются к 1 ст. с/н. Разверните вязание, выполните 1 ст. с/н в ту же петлю, затем *2 возд. п., 1 ст. б/н в 5-й ст. с/н из 9 столбиков предыдущего ряда, выполните 2 возд. п., провяжите 1 ст. с/н, 1 возд. п., 1 ст. с/н между «веерочками» предыдущего ряда. Повторяйте от * до конца



ряда. Закончите ряд 2 возд. п., 1 ст. с/н, 1 возд. п., 1 ст. с/н. 3-й ряд – 3 возд. п., 4 ст. с/н в ту же петлю, 1 ст. б/н, 9 ст. с/н (веерок), 1 ст. б/н, 5 ст. с/н. 4-й ряд – 3 возд. п., 1 ст. с/н, 1 возд. п., 1 ст. с/н, 2 возд. п., 1 ст. б/н, 2 возд. п., 1 ст. с/н, 1 возд. п., 1 ст. с/н, 2 возд. п., 1 ст. б/н. Повторяйте 1-4-й ряды.

Основная часть: меланжевой нитью в 3 сложения наберите цепочку из 96 возд. п. + 2 возд. п. подъема, вяжите основным узором до высоты работы 100 см. Обрежьте и закрепите нить. Боковые края пледа украсьте бахромой. Для этого нарежьте пряжу отрезками длиной 20 см, сложите по 2 нити вместе и завяжите через край пледа.

Капюшон: присоедините нить в три сложения к середине 4-го раппорта узора, наберите 45 возд. п. и выполните соедин. ст. в 4-й раппорт от конца. Затем по краю пледа вяжите столбиками б/н (= 42 ст.) до места присоединения нити. Далее вяжите круговыми рядами столбиками с/н, убавляя по бокам по 2 ст. с/н в каждом ряду (всего убавляется по 4 ст. за 1 ряд). Провяжите таким образом 12 рядов. Затем выполните шов с помощью иглы или крючка. Для ушек нитью в три сложения наберите 14 возд. п., замкните в кольцо. Далее вяжите круговую столбиками с/н 2 ряда без убавлений. Затем провяжите еще 2 ряда, убавляя по бокам с обеих сторон по 2 ст. Обрежьте нить и стяните отверстия. На кончике ушка выполните кисточку. Свяжите второе ушко аналогично.

Глаза: темно-синей нитью наберите 3 возд. п., замкните в кольцо. В центр кольца вяжите 9 ст. с/н. 2-й ряд – поменяйте нить на серо-голубую и провяжите по 2 ст. с/н в каждый ст. предыдущего ряда = 18 ст. 3-й ряд – поменяйте нить на белую, вяжите *1 ст. с/н, 2 ст. с/н в след. ст.*, повторяйте *-*. 4-й ряд – *2 ст. с/н, 2 ст. с/н в след. ст.*, повторяйте *-*. Вторым глазом свяжите аналогично.

Клюв: наберите 2 возд. п., провяжите 3 ст. б/н во вторую петлю от крючка. Поверните работу, вяжите 2 ст. б/н в первую петлю, 1 ст. б/н, 2 ст. б/н в последнюю петлю. Провяжите еще 6 рядов, удваивая крайние столбики в каждом ряду.

Сборка: пришейте глаза и клюв к капюшону, как показано на фото.

«Вязание: модно и просто. Вяжем детям»

№ 1 (№ 136), декабрь 2020 г.

Главный редактор Н.В. Спиридонова

Тел. (831) 469-98-66,
e-mail: vazanie@gmi.ru

Фото на обложке
Shutterstock/FOTODOM

Фото Legion-Media (стр. 2),
Shutterstock/FOTODOM (стр. 10),
Novita (Финляндия) (стр. 4-5, 6,
7, 8-9), Анна Дудунова (стр. 2-3),
Виктория Евстафьева (стр. 3),
Мария Смирнова (стр. 7),
Анна Юсипова (стр. 10, 11),
Наталья Планкина (стр. 11),
Елена Яровицина (стр. 11)

Учредитель и издатель ООО «Слог»

Адрес издателя:

603126, Российская Федерация,
Нижегородская обл., Нижний
Новгород, ул. Родионова, 192,
корп. 1, этаж 6, офис 1

Адрес редакции:

603126, Российская Федерация,
Нижегородская обл., Нижний
Новгород, ул. Родионова, 192,
корп. 1, офис 5

Рекламное агентство

Тел. (831) 469-98-36,
e-mail: reclama@gmi.ru

За достоверность рекламной
информации ответственность несет
рекламодатель

Распространитель ООО
«Издательство «Газетный мир»

603126, Российская Федерация,
Нижегородская обл., Нижний
Новгород, ул. Родионова, 192,
корп. 1, офис 5

Тел.: (831) 469-98-03, 469-98-13,
469-98-01, 469-98-05,
факс (831) 469-98-00,

e-mail: roznica@gmi.ru,
podpiska@gmi.ru

Газета зарегистрирована
Федеральной службой по надзору
в сфере массовых коммуникаций,
связи и охраны культурного
наследия

Свидетельство о регистрации
средства массовой информации
ПИ № ФС77-31309
от 7 марта 2008г.

Дата производства 18.11.2020 г.

Дата выхода в свет 11.12.2020 г.

Тираж 25673. Заказ 2020-03271

Газета выходит 1 раз в месяц

Свободная цена

Отпечатано в ООО «Возрождение»,
214031, Российская Федерация,
г. Смоленск, ул. Бабушкина, 8, оф. 1

© Оригинал-макет ООО
«Издательство «Газетный мир»

Все права защищены

Копирование, размножение,
распространение и перепечатка
(целиком или частично), а также
иное использование материалов
данного издания без письменного
разрешения ООО «Слог» не
допускаются. Любое нарушение
права будет преследоваться
на основе российского и
международного законодательства

Подписывайтесь на наши издания и создавайте модные и эксклюзивные вещи своими руками!



Оформите подписку на сайте
www.podpiskaonline.ru
или наведите камеру
смартфона на QR-код

реклама



Азбука вязания

Увлекательная школа вязания
на спицах и крючком –
в одном журнале!



Вяжем крючком

Хотите выглядеть модно, эксклюзивно
и без особых затрат? Журнал
«ВЯЖЕМ КРЮЧКОМ» – прекрасный
выбор!



Вязаная одежда для солидных дам

Уникальное издание по вязанию на
спицах и крючком для женщин
среднего и старшего возраста.
Размеры S–XXXXL

В каждом номере – более
20 актуальных моделей
разного уровня сложности
для взрослых, детей
и интерьера

~ Понятные схемы,
подробные
инструкции,
полезные советы

~ Знакомство
с дизайнерами
вязаной одежды,
творческие
конкурсы
для читателей

~ Обучающие
мастер-классы
и новые узоры

Оформить подписку можно
в любом отделении
почтовой связи.

Почтовый индекс
в каталоге «Почта России»:

Азбука вязания
П3055

Вяжем крючком
П1044

Вязаная одежда для
солидных дам
П3057

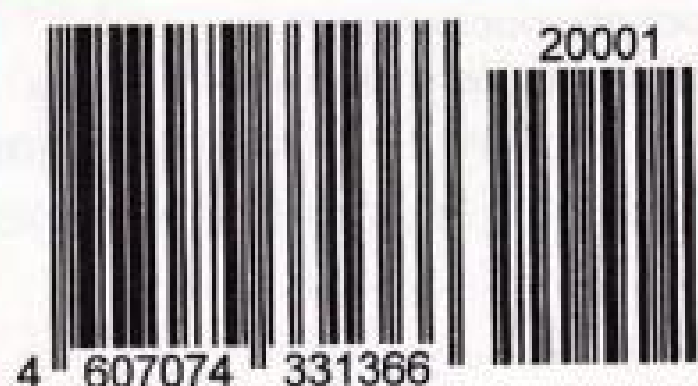

Подпишитесь на журнал
«ВЯЗАНИЕ МОДНО И ПРОСТО: ВЯЖЕМ ДЕТЯМ»

на сайте podpiskaonline.ru
или наведите камеру смартфона на QR-код

