



8 апреля 2007 г.

Информационный Центр по изучению
терроризма
при Центре истории разведки

Военные приготовления Хамаса в секторе Газы (обновлено в апреле 2008 года)



Иллюстрации с сайта Хамаса

Содержание

Краткий обзор

Часть 1. Военные приготовления Хамаса в секторе Газы

- i) Наступательные и оборонительные системы
- ii) Концепция обороны сектора Газы
- iii) Различия между условиями в секторе Газы и в Ливане

Часть 2. Контроль Хамаса над сектором Газы

- i) Руководство Хамаса в секторе Газы
- ii) Общая численность вооруженных формирований в секторе Газы
- iii) Военное крыло Хамаса (батальоны "Аз а-дин аль-Кассам")
- iv) Внутренняя безопасность
- v) Другие террористические организации, действующие в секторе Газы

Часть 3. Физическая инфраструктура сектора Газы

- i) Основные географические и демографические данные
- ii) Подпольная сеть

Часть 4. Улучшение качества вооружения Хамаса и других террористических организаций

- i) Источники вооружения
- ii) Ракеты и минометы
- iii) Противотанковое оружие
- iv) Взрывчатые вещества и самодельные взрывные устройства
- v) Иные виды оружия

Часть 5. Способы разработки, производства и контрабанды оружия

- i) Производство оружия своими силами
- ii) Методы разработки вооружений
- iii) Способы контрабанды оружия

Часть 6. Военная подготовка в секторе Газы и за рубежом (в Иране, Сирии и Ливане)

Часть 7. Уроки, извлеченные Хамасом в результате очередного витка эскалации конфликта

Краткий обзор

1. Выход Израиля из сектора Газы в августе 2005 года создал **новую ситуацию, ускорившую появление территории, находящейся под полным контролем Хамаса**, который немедленно использовал свою возросшую военную мощь для приобретения политического капитала на внутрисекторной арене. Хамас победил на выборах в Палестинский законодательный совет в январе 2006 года, а в марте сформировал правительство. В июне 2007 года Хамас осуществил вооруженный переворот в секторе Газы, лишив Фатх и Палестинскую администрацию военной и политической власти. В результате в секторе Газы возникло радикальное мусульманское образование, прозванное Хамастан. Это новое образование, **поддерживаемое и направляемое Ираном и Сирией**, осуществляет свою собственную внутреннюю и внешнюю политику, а также ведет террористическую войну против Израиля, фактически отделившись от Палестинской автономии, контролирующей Иудею и Самарию под руководством Абу Мазена и Фатха.



Уничтожение символики Фатха и Палестинской администрации после вооруженного переворота, осуществленного Хамасом в секторе Газы: боевики Хамаса топчут портрет Абу Мазена (фото Ибрагима Абу Мустафы для агентства Рейтер, 15 июля 2007 года).

2. После выхода Израиля из Газы, в частности, на протяжении прошлого года, **Хамас резко ускорил наращивание своей военной мощи**. Этот процесс стимулируется несколькими факторами:

і) **После прихода к власти в секторе Газы, в особенности, после организованного им переворота, Хамас столкнулся с многочисленными трудностями**. Он вынужден бороться с такими проблемами, как политическая изоляция на внешней арене, экономическая блокада, действия Армии Обороны Израиля, внутренняя подрывная деятельность, политическое соперничество с Фатхом и беспрестанные призывы к войне против Хамаса со стороны Фатха и руководимой Абу Мазеном Палестинской администрации. Все вышперечисленное создает ощущение постоянной угрозы, вынуждая Хамас вести непрерывную борьбу, создавать системы военной и политической безопасности для обеспечения своего контроля над сектором Газы и защиты от множества врагов, как внешних, так и внутренних.

ii) **Необходимость найти ответ на контртеррористические действия АОИ в секторе Газы наряду с опасениями повторного захвата сектора или его частей Израилем.** Каждый раз при усилении палестинского террора и связанной с этим интенсификацией действий АОИ всплывает на поверхность сценарий возможного установление израильской армией контроля над Газой. К этому нужно добавить, что Хамас постоянно стремится противостоять действиям АОИ в секторе Газы, которые включают точечные ликвидации террористов, атаки на их базы и укрепленные пункты, а также действия сухопутных войск в северной и южной зонах сектора Газы.

iii) **Успешный асимметричный ответ Хизбаллы** на военную мощь АОИ во время Второй ливанской войны стал для Хамаса **образцом для подражания.** Вторая ливанская война, а также результаты постоянных ракетных обстрелов Сдерота и населенных пунктов Западного Негева ясно показали стратегическую важность ракет и уязвимость гражданского населения Израиля. Уроки Второй ливанской войны также продемонстрировали важность наличия **сильных вооруженных сил**, которые могли бы стойко сражаться, обеспечивая контроль Хамаса над сектором Газы, как это делали бойцы Хизбаллы в Южном Ливане.

3. Принимая во внимание все вышеизложенное, Хамас **продолжает свои военные приготовления** на основе двух имеющихся главных систем: **системы внутренней безопасности**, ядром которой являются **"оперативные силы"** (формирования службы безопасности Хамаса, обеспечивающие контроль над сектором Газы) и его **военно-террористической системы**, ядром которой являются **батальоны "Аз а-дин аль-Кассам"**, которые заняты планированием и осуществлением нападений на Израиль и защитой сектора Газы изнутри. Бойцы системы внутренней безопасности и других палестинских террористических организаций могут быть подключены к задачам обороны, стоящим перед батальонами "Аз а-дин аль-Кассам" в случае, если АОИ войдет в сектор Газы.

4. Военные приготовления Хамаса в секторе Газы включают следующее:

- i) Увеличение численности сил, которые на сегодняшний день насчитывают порядка 20 000 вооруженных бойцов, непосредственно подчиненных Хамасу либо могущих быть интегрированными в его силы в случае необходимости;
- ii) Реорганизация сил в полувойсковые формирования;
- iii) Проведение широкомасштабной военной подготовки, как в самом секторе Газы, так и за его пределами, главным образом, в Иране и Сирии;
- iv) Поставка современных видов оружия, особенно усовершенствованных ракет (которые могли бы достигать Ашкелона и дальше), а также усовершенствованного противотанкового вооружения тех типов, которые использовались Хизбаллой (например, ракеты "Конкурс" и "Сагер");
- v) Совершенствование командования и управления силами, размещенными на территории сектора;

- vi) Подготовка территории для обороны, включая систему подземных сооружений для укрытия и ведения боевых действий на территории сектора;
- vii) Разработка мощных самодельных взрывных устройств (таких, как "Шаваз") и размещение их вдоль дорог и в прочих местах, где предполагается вести бои с силами АОИ.

5. Военные приготовления Хамаса сейчас в самом разгаре, и, по нашей оценке, их полная реализация потребует нескольких лет. Однако некоторые компоненты этой подготовки уже в основном завершены, что увеличивает угрозу для АОИ и гражданского населения Израиля, проживающего в Западном Негеве. Эта угроза включает **возросшие возможности осуществления масштабных терактов с большим количеством жертв, а также похищения солдат и гражданских лиц;** увеличение дальности, точности и мощности ракет, которыми обстреливают Израиль; усиление угрозы применения противотанкового оружия против израильских танков, бронетранспортеров и солдат; повышенная выживаемость сил Хамаса, ведущих боевые действия из густонаселенных кварталов сектора Газы.

6. Руководство военными приготовлениями осуществляется штабом Хамаса в Сирии и опирается на иранскую и сирийскую поддержку, а также на средства, поступающие из Ирана, арабо-мусульманского мира и даже из стран Запада. Иранская и сирийская поддержка военных приготовлений Хамаса выражается в передаче научно-технической информации, поставках оружия и оборудования, а также в военной подготовке, которую получают боевики Хамаса в Иране и Сирии. Оружие, деньги и боевики из Ирана и Сирии проникают в сектор Газы через разветвленную систему туннелей (и через КПП в Рафияхе) благодаря беспомощности и неэффективности египетских сил безопасности, которые избегают принятия эффективных мер по перекрытию канала, связывающего Хамас и другие террористические организации со странами, поощряющими и поддерживающими террор.

Часть 1. Военные приготовления Хамаса в секторе Газы

Наступательные и оборонительные системы

1. Военная инфраструктура Хамаса состоит из наступательных и оборонительных систем, которые обеспечивают реализацию основных целей движения, а именно:

i) **Реализация джихадистской сущности Хамаса за счет постоянной террористической деятельности против Израиля**, проявляющейся, начиная с выхода Израиля из сектора в августе 2005 года, в **интенсивных (больше, чем в прошлом) ракетных и минометных обстрелах** населения, проживающего в населенных пунктах Западного Негева (один из уроков, полученных от Хизбаллы, действующей в Ливане). Наряду с этим, Хамас пытается с переменным успехом осуществлять нападения иного типа, такие, как теракты-самоубийства и похищения (например, Гилада Шалита), обстрелы из легкого стрелкового и противотанкового оружия, закладывание мин и т.д.

ii) **Противодействие операциям АОИ в секторе Газы**, которые стали довольно частыми (особенно вблизи границы сектора) и направлены на предотвращение ракетных обстрелов, попыток похищения и создания разведывательной сети Хамаса. Действия АОИ увеличивают опасения Хамаса в отношении возможного захвата Израилем сектора Газы, полного или частичного. **Такие сценарии боевых действий, ограниченных по времени и территориально**, как, например, операция "Горячая зима", проводившаяся с 27 февраля по 3 марта 2008 года в период последней по времени эскалации конфликта, либо **широкомасштабных действий АОИ с целью восстановления контроля над сектором Газы**, вполне возможны. Хамас рассматривает полный контроль Израиля над сектором Газы, как **главную угрозу**, и, ориентируясь на такой возможный сценарий, он занимается своими военными приготовлениями.

iii) **Борьба с внутренней угрозой в секторе Газы**. Эта угроза исходит от лиц, поддерживающих Абу Мазена (и Фатх), а также других групп, таких, как местные кланы и радикальное исламское подполье, связанное с мировым Джихадом, которые не желают признавать власть Хамаса. Возможности этих противников режима за последний год значительно снизились, однако они все еще препятствуют Хамасу установить полный контроль над сектором Газы. В то же время правительство Хамаса должно решать проблему растущей преступности и личной безопасности жителей сектора Газы.

2. Военные возможности Хамаса, как наступательные, так и оборонительные, основываются на **батальонах "Аз а-дин аль-Кассам"**, военно-террористическом крыле организации. Эти формирования в настоящее время находятся в процессе

интенсивной реорганизации с целью превращения их в полувоенную армию, которая могла бы как защищать сектор Газы, так и продолжать ведение террористических действий против Израиля в соответствии с главной стратегической линией Хамаса.

3. Различие между двумя указанными выше системами **не является четко выраженным**. В случае усиления вооруженного противостояния с Израилем силы внутренней безопасности должны подключиться к боевым действиям против АОИ, обеспечивая, по крайней мере, материально-техническую и разведывательную поддержку. Сценарий более широкомасштабного и длительного противостояния предусматривает, что некоторые из подразделений сил внутренней безопасности должны влиться в батальоны "Аз а-дин аль-Кассам" и принимать непосредственное участие в боевых действиях, даже ценой ослабления их возможности обеспечивать внутреннюю безопасность. Как следствие, многие боевики Хамаса могут выступать в **двух разных качествах**, неся службу в силах внутренней безопасности и, по крайней мере, в экстренной ситуации вливаясь в батальоны "Аз а-дин аль-Кассам".

Концепция обороны сектора Газы

4. **Концепция Хамаса в отношении обороны сектора Газы заключается в асимметричном ответе на военное и технологическое превосходство АОИ.**

Этот асимметричный ответ должен реализовываться несколькими способами: за счет использования усовершенствованных вооружений, которые успешно применялись Хизбаллой в Ливане (самодельные взрывные устройства и противотанковые ракеты); нанесение больших потерь АОИ за счет ведения боевых действий в густонаселенных застроенных районах; улучшение возможностей маскировки, помогающей сохранить силы Хамаса; изнуряющие массивные ракетные обстрелы мирного населения Израиля в то время как АОИ ведет боевые действия в секторе Газы, и, при возможности, осуществление терактов-самоубийств путем засылки террористов через Синай и границы Иудеи и Самарии, а также интенсивное использование палестинских, арабских и международных средств массовой информации, чтобы заручиться поддержкой палестинской стороны, и в то же время ограничить свободу действий Израиля.

5. **Данная концепция отражает понимание действительного соотношения между силами Хамаса (и его сторонников) и возможностями АОИ.** Хамас прекрасно осведомлен о **неравенстве сил между сторонами**, которое имеет для каждой из них как преимущества, так и недостатки.

i) **С одной стороны**, Хамас осведомлен о явном военном преимуществе АОИ, выражающемся в численности, средствах защиты, вооружении, наличии авиации, а также возможностях разведки. Поэтому Хамасу понятно, что будет затруднительным остановить наступление АОИ на открытой местности.

ii) **С другой стороны, если АОИ будет дислоцирована в секторе Газы на постоянных позициях в течение продолжительного периода времени**, Хамас получит определенное преимущество. Он сможет вести

партизанскую войну на истощение, особенно в **густонаселенных застроенных районах**. В соответствии с логикой классических асимметричных боевых действий, АОИ утратит свое преимущество, она будет, пусть невольно, наносить значительный ущерб палестинскому гражданскому населению, что приведет к внутриизраильскому, арабскому и международному давлению, направленному на скорейший вывод АОИ из сектора Газы.

6. Учитывая все вышесказанное, Хамас разработал оборонительную концепцию, направленную на то, чтобы воздерживаться от использования своего полного военного потенциала на первых этапах военных действий, избегать столкновений с АОИ на открытой местности и переводить противостояние в густонаселенные застроенные районы. Целью Хамаса является истощить силы АОИ и нанести максимальный урон израильским солдатам, продолжая, наряду с этим, ракетные обстрелы мирного населения Израиля (по модели, опробованной Хизбаллой во Второй ливанской войне). В то же время, Хамас хотел бы сохранить своих боевиков и военную инфраструктуру. Изложенные выше приемы должны позволить Хамасу представить себя “нанесшим поражение” АОИ после вывода израильских войск из сектора Газы, опять же, по модели, опробованной Хизбаллой во Второй ливанской войне.

7. С целью истощить силы АОИ и нанести максимальные потери, Хамас должен будет стремиться вести более жестокую, более решительную войну по мере продвижения АОИ в глубину сектора Газы. **Предполагается, что диапазон боевых действий Хамаса будет включать:** обстрел израильских сил из легкого стрелкового оружия, в том числе, с крыш и из самих зданий; выкапывание ловушек в земле при въездах в города и вдоль главных дорог; использование самодельных взрывных устройств, мин, заминированных автомобилей и замаскированных взрывных устройств; засылку террористов-самоубийц, как мужчин, так и женщин; интенсивное применение противотанкового оружия; использование гражданского населения в качестве живых щитов для боевиков, которые будут стрелять из толпы.

8. Одной из тактик Хамаса в партизанской войне против АОИ будет использование террористов-самоубийц. У организации имеется достаточное количество подготовленных поясов со взрывчаткой и, по-видимому, создано специальное подразделение террористов-самоубийц.¹ Также возможно, что и другие палестинские террористические организации имеют аналогичный план действий на случай ввода сил АОИ на территорию сектора Газы. В последних боях, происходивших в секторе Газы, были попытки использования террористов-самоубийц для нападения на солдат АОИ. Например, во время операции "Осенние облака" (6 ноября 2006 года) террористка-самоубийца, направленная Палестинским исламским джихадом, попыталась атаковать

¹ 24 марта 2008 года на сайте батальонов "Аз а-дин аль-Кассам" была помещена биография Нур аль-Дина Жундия, боевика Хамаса, убитого силами АОИ 20 марта 2008 года. Было указано, что он состоял членом подразделения террористов-самоубийц.

силы АОИ южнее Бейт-Хануна. Она взорвала себя недалеко от солдат, в результате чего один из них был легко ранен.

Различия между условиями в секторе Газы и в Ливане

9. Хизбалла, приобретая в последние годы большой опыт ведения боевых действий против АОИ в Ливане, **служит примером для военных приготовлений Хамаса и других террористических организаций, действующих в секторе Газы.** Однако между условиями в Ливане и в секторе Газы имеются значительные различия, которые Хамас должен принимать во внимание.

i) **Топография.** Сектор Газы имеет небольшую площадь, в то время как в Ливане террористы располагали значительной стратегической глубиной, что существенно облегчало их действия; Южный Ливан, в котором размещена основная часть инфраструктуры Хизбаллы, представляет собой гористую, покрытую лесами местность, тогда как сектор Газы является открытой равниной. С другой стороны, в секторе Газы имеются **протяженные, густонаселенные районы**, которые являются преимуществом для обороняющейся стороны, но сложны для действий регулярной армии.

ii) **Внешняя поддержка.** Хизбалла получает мощную поддержку со стороны Ирана и Сирии. Поставки оружия осуществляются через протяженную, открытую границу между Ливаном и Сирией. Хамас также пользуется поддержкой Ирана и Сирии, но поставки оружия в сектор Газы обеспечить значительно труднее из-за сравнительно большого расстояния и тщательного контроля границы со стороны Израиля (египетские силы не столь тщательно контролируют свою часть границы). Поэтому Хамас вынужден развивать свое собственное производство оружия, поддерживаемое разветвленной системой контрабанды оружия. Это дает ему возможность противостоять Израилю в условиях блокады, которая не является полной. Хизбалла же получает все виды необходимого ей оружия непосредственно из Ирана и Сирии.

iii) **Поддержка населения и местных сил влияния.** Хизбалле противостоят оппозиционные силы в ливанском правительстве, христианский лагерь и некоторые другие секторальные группы, что приходится принимать во внимание при противостоянии с Израилем. С другой стороны, **Хамасу** удалось сломить сопротивление Фатха и сил безопасности Палестинской автономии во время июньского путча 2007 года, после чего он пользуется поддержкой большинства населения сектора. Это позволяет ему интенсифицировать свои военные приготовления, пользуясь полной свободой действий при проведении своей собственной террористической политики без необходимости считаться с какими-либо внутренними политическими силами (при том, что такая политика, например, ракетные обстрелы Израиля, вредит жителям сектора Газы). Поддержка населения также обеспечивает Хамасу практически неисчерпаемые людские ресурсы.

Часть 2. Контроль Хамаса над сектором Газы

Руководство Хамаса в секторе Газы

1. Руководство Хамаса в секторе Газы включает учреждения и руководителей, занимающихся как повседневными задачами, так и принятием стратегических решений. Большинство членов руководства организацией не имеют должностей в правительстве Хамаса (возглавляемом Исмаилом Ханией), однако они тесно связаны с его главными лицами.

2. Лидеры Хамаса в секторе Газы (политическое бюро) руководят **четырьмя основными подразделениями движения: военным крылом** (батальонами "Аз а-дин аль-Кассам"), **силами внутренней безопасности** (группирующимися вокруг "оперативных сил"), **правительством Хамаса и разветвленной гражданской инфраструктурой** (сеть "Давах").

3. Со времени формирования правительства Хамаса в марте 2006 года, а особенно после путча в июне 2007 года, военные приготовления Хамаса в секторе Газы усилились благодаря "внешнему" руководству, находящемуся в Дамаске. В настоящее время руководство, находящееся в секторе Газы, принимает важные решения в отношении управления структурами Хамаса в секторе. В то же время, руководство, находящееся в Дамаске, играет ключевую роль в военных приготовлениях Хамаса, поскольку обладает доступом к поставкам вооружений из Сирии, Ирана и от Хизбаллы.

Общая численность вооруженных формирований в секторе Газы

4. Вооруженные силы под командованием Хамаса опираются на **батальоны "Аз а-дин аль-Кассам"**, военно-террористическое крыло организации. По нашей оценке, они насчитывают **более 10 000 боевиков**. Эта цифра может быть и большей благодаря постоянному процессу вербовки кадров, осуществляемому Хамасом с тех пор, как он захватил власть в секторе Газы. Можно ожидать, что в случае критической ситуации этими боевиками будут усилены батальоны "Аз а-дин аль-Кассам", в то время как обычно регулярное ядро этих сил составляет **несколько сот хорошо подготовленных бойцов**, которыми в настоящее время командует **Ахмед Джабари**.²

² Состояние **Мухаммада Дефа**, командира батальонов "Аз а-дин аль-Кассам", который был тяжело ранен, в настоящее время неясно. Средства массовой информации Хамаса продолжают называть его "главным командиром батальонов "Аз а-дин аль-Кассам."

5. Значительное число бойцов, которые в экстренной ситуации должны влиться в батальоны "Аз а-дин аль-Кассам", обычно служат в **силах внутренней безопасности**. Эти силы группируются вокруг так называемых "**оперативных сил**", насчитывающих на сегодняшний день порядка **10 000 боевиков**, большинство из которых являются членами Хамаса либо его сторонниками. Таким образом, совокупное количество живой силы батальонов "Аз а-дин аль-Кассам" и подразделений внутренней безопасности, контролируемых Хамасом, по нашим оценкам составляет порядка **15 000 человек**.³

6. К боевой силе Хамаса можно добавить около **3 000-4 000 боевиков**, относящихся к другим палестинским террористическим организациям, действующим в секторе Газы. В критической ситуации некоторые из них могут присоединиться к батальонам "Аз а-дин аль-Кассам", подчиняясь их командованию при противостоянии с АОИ. Таким образом, общая сила Хамаса в секторе Газы составляет **около 20 000 вооруженных бойцов** разной степени подготовленности и профессионализма.

Военное крыло Хамаса (батальоны "Аз а-дин аль-Кассам")



7. За последние несколько лет, особенно после выхода Израиля из сектора Газы, военно-террористическая инфраструктура Хамаса постепенно трансформировалась в **полувоенную иерархическую структуру**. На практике это означает объединение локальных террористических групп сектора Газы в единое военное крыло с упорядоченной структурой, которое заимствовало военизированные компоненты, как на командном уровне, так и на уровне систем обеспечения (производство, закупка и контрабанда оружия и т.д.). Однако это все же не классическая военная организация, и во время ведения боевых действий Хамас, как ожидается, **применит принципы асимметричного ответа, а именно:** применение небольших боевых отрядов (численностью порядка отделения или взвода); проведение внезапных и коротких атак с последующим быстрым отступлением; смешивание с гражданским населением и растворение в нем; массовое использование гражданских лиц в качестве живых щитов и т.д.

8. Военное крыло Хамаса включает бригады, дислоцированные по территориальному принципу, и отряды специального назначения. Территориальные бригады, размещенные по всему сектору Газы, **имеют в своем составе по 1 000 бойцов каждая**. Бригада состоит из нескольких батальонов, каждый из которых, в свою очередь, насчитывает несколько рот. Каждая рота состоит из трех взводов, состоящих

³ В интервью лондонской газете "Санди Таймс" от 9 марта 2008 года, один из вышестоящих оперативников Хамаса сказал, что батальоны "Аз а-дин аль-Кассам" насчитывают **15 000 бойцов**. По нашей оценке, в это число включены также члены сил внутренней безопасности.

из трех боевых отделений каждый. Каждое отделение укомплектовано противотанковым вооружением, рядовыми бойцами, диверсантами и санитарями.

9. Бригады дислоцированы следующим образом:

i) Бригадой, расположенной в **северной части сектора**, командует **Ахмед Гандур**.

ii) В района города **Газа**, по-видимому, дислоцировано две бригады под командованием **Ахмеда Джабари**.

iii) Бригадой **центрального сектора** командует **Айман Науфаль** (на сегодняшний день арестованный египтянами).

iv) Силы, размещенные в **южном секторе**, состоят, по-видимому, из двух бригад (в соответствии с географическими условиями). Одна из них, под командованием **Мухаммада Синвара**, находится в **Хан-Юнисе**, а вторая, под командованием **Раеда аль-Атара**, – в **Рафияхе**.

10. Обычно, как уже говорилось выше, батальоны "Аз а-дин аль-Кассам" состоят из нескольких сотен боевиков, прошедших соответствующую подготовку. Они осуществляют атаки против гражданских целей в Израиле (ракетные и минометные обстрелы), а также против военных целей, находящихся в приграничной зоне (минометные обстрелы, применение легкого стрелкового оружия, подкладывание самодельных взрывных устройств, попытки убийства или захвата солдат на израильской территории).

11. **Террористическая политика Хамаса** характеризуется попыткой **найти компромисс** между государственными обязанностями, с одной стороны, и его агрессивной джихадистской сущностью и верой в то, что с помощью терактов можно добиться своих стратегических целей, – с другой стороны. На практике это означает **контролируемое использование террора** (включая ракетные обстрелы) для достижения политических целей, по крайней мере, на данный момент; избегание полномасштабной конфронтации с АОИ в секторе Газы. В то же время Хамас ведет подготовку к попытке вторжения АОИ – полномасштабного или частичного – в сектор Газы. Составной частью такой подготовки является создание вооруженных сил, которые будут задействованы в критической ситуации.



Замаскированные боевики батальонов "Аз а-дин аль-Кассам" из батальона "Аль-Нуссейрат". Слева: Замаскированный пехотинец. Справа: Снайпер, вооруженный снайперской винтовкой Драгунова российского производства, оснащенной оптическим прицелом (Палестинский Интернет-форум PALDF, 12-15 марта 2008 года).



Эмблема подразделения противовоздушной обороны батальонов "Аз а-дин аль-Кассам" (сайт YouTube, информационное бюро батальонов "Аз а-дин аль-Кассам", 11 января 2008 г.)

Внутренняя безопасность

Краткий обзор

12. Силы внутренней безопасности Хамаса насчитывают **10 000 бойцов**, из которых около 6 000 составляют полицию. Многие из них являются **бывшими членами "оперативных сил"**.

13. Кроме того, к полиции относятся следующие подразделения:

- i) **Силы быстрого реагирования** (элитные подразделения полиции)
- ii) **Силы охраны и безопасности**, ответственные за охрану руководства и учреждений.
- iii) **Силы национальной безопасности** (около 400 бойцов)
- iv) **Внутренняя безопасность** (около 200 бойцов)
- v) **Береговая охрана** (около 200 бойцов)
- vi) **Силы гражданской обороны** (около 400 бойцов)

14. Краткое описание различных подразделений:

Силы полиции (бывшие "оперативные силы")



15. "Оперативные силы" (в настоящее время интегрированные в силы полиции) были сформированы в апреле 2006 года. Их создание было связано с желанием Хамаса отобрать контроль над силами безопасности в секторе Газы у Абу Мазена и Фатха и создать эффективные подразделения, которые можно было бы использовать для выполнения полицейских функций, а также для подавления врагов Хамаса. Оперативные силы подчинялись Министерству внутренних дел и стали одним из важнейших инструментов Хамаса в деле установления контроля над сектором Газы. Во время конфронтации с Фатхом они были дислоцированы по всему сектору и сыграли ключевую роль в хамасовском путче в июне 2007 года.

16. Имеется **6 000 полицейских**, большинство из которых являются боевиками Хамаса, а остальные относятся к другим палестинским террористическим организациям. Они вооружены автоматами Калашникова и автоматическими винтовками М-16, ручными гранатами и разнообразным противотанковым вооружением, носят соответствующую униформу и получают зарплату от Министерства внутренних дел. После объединения "оперативных сил" и полиции те, кто отказался вступать во вновь организуемые силы, были причислены к **силам быстрого реагирования**, которые работают параллельно с полицией и оказывают помощь на местности.

17. После объединения указанных двух сил начальником полиции был назначен **генерал Тауфик Джабер**, а его заместителем – **Джамаль аль-Джарах**, командующий "оперативными силами". Джамаль аль-Джарах родился в лагере беженцев Джабалия в 1965 году и начал свою карьеру в качестве бойца сил безопасности Хамаса в секторе Газы. В 1996 году он был задержан палестинскими силами безопасности и довольно долго находился под арестом. После освобождения он продолжал планирование и осуществление нападений на Израиль. Ему удалось избежать точечной ликвидации, попытка которой была осуществлена АОИ 30 декабря 2003 года.



"Оперативные силы" Хамаса, его основное оружие в секторе Газы.

18. С момента создания сил полиции, они **постоянно наращивают свои возможности**, расширяя зону дислокации и область своей деятельности. Силы полиции разделены по пяти регионам: северная часть сектора Газы, город Газа, лагеря беженцев в центре сектора, а также Хан-Юнис и Рафиях. Они поддерживают порядок, разгоняют демонстрации и борются с криминалом. Однако следует принять во внимание, что в случае широкомасштабного вторжения АОИ в сектор Газы, отряды полиции и подразделения других сил внутренней безопасности будут в массовом порядке мобилизованы в ряды боевиков батальонов "Аз а-дин аль-Кассам", невзирая на положение дел в сфере внутренней безопасности.



Автомобиль полиции (телеканал "Аль Акса" 24 января 2008 года)



Боевик "оперативных сил" Хамаса с самодельной наплечной противотанковой ракетой "Аль Ясин" (www.palissue.com, 13 июня 2007 г.)

Береговая охрана (морская полиция)

19. Силы береговой охраны были сформированы летом 2007 года после реорганизации морских сил Палестинской автономии. Береговая охрана поддерживает порядок на пляжах сектора Газы и патрулирует береговую линию. Насчитывает порядка **200 человек**.

20. Вооружение и оснащение береговой охраны, включая различные типы лодок, принадлежит палестинским силам безопасности. Бойцы береговой охраны вооружены легким стрелковым оружием. Кроме поддержания порядка они вступают в перестрелки с патрульными судами ВМФ Израиля и могут принять участие в боевых действиях в случае вторжения АОИ в сектор Газы.



Слева: Резиновая надувная лодка береговой охраны.

Справа: Флаг береговой охраны.

Силы внутренней безопасности

21. Силы внутренней безопасности были созданы Хамасом в августе 2007 года. Они насчитывают порядка **200 бойцов** и подчиняются Министерству внутренних дел правительства Хамаса. Эти силы заменили собой палестинскую "службу превентивной безопасности", действовавшую на территории сектора Газы до хамасовского путча. Силы внутренней безопасности борются против коллаборационистов, собирают информацию о лицах, подозреваемых в антихамасовской деятельности, а также проводят допросы задержанных.

Силы гражданской обороны

22. Эти силы отвечают за гражданскую оборону на всей территории сектора Газы. Они насчитывают порядка **400 бойцов**, подчиняющихся батальонам "Аз а-дин аль-Кассам". В ведении сил гражданской обороны находятся **18 баз гражданской обороны**, 14 из которых – действующие. У них имеется 25 пожарных машин, четыре спасательных автомобиля и шесть машин скорой помощи ("Аль-Рисала", 18 марта 2008 года).

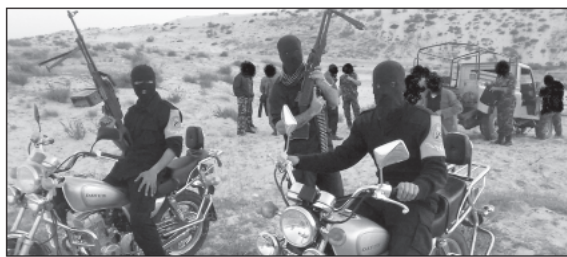
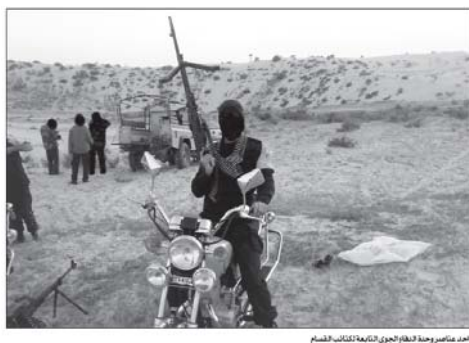

Бойцы сил гражданской обороны ("Аль-Рисала", 18 марта 2008 года)

Другие подразделения сил безопасности

23. В секторе Газы имеются еще два действующих подразделения:

- i) **Силы охраны и безопасности**, ответственные за охрану руководства Хамаса и учреждений.
- ii) **Силы национальной безопасности**. После захвата Хамасом власти в секторе Газы была возобновлена деятельность подразделения национальной безопасности. Входящие в его состав **400 бойцов** дислоцированы, главным образом, вдоль Филадельфийского коридора. Они ответственны за безопасность на границе и обеспечение контрабанды оружия. Некоторые из них в прошлом были оперативниками Фатха, остальные относятся к Хамасу.

Другие террористические организации, действующие в секторе Газы

Краткий обзор

24. Наступательные и оборонительные военные системы Хамаса базируются на боевиках батальонов "Аз а-дин аль-Кассам", а также на бойцах сил внутренней безопасности. Кроме них в секторе Газы имеются боевики и других террористических организаций, общее число которых оценивается в **3 000-4 000** человек. Большая часть этих организаций действует в тесном сотрудничестве с Хамасом, что последним оценивается положительно. Особенно заметным является сотрудничество Хамаса с Комитетами народного сопротивления и Армией ислама.

25. Хамас пользуется своей военной силой и властью в секторе Газы для установления контроля над другими террористическими организациями, главным образом, за счет их поддержки. Делается это по двум основным причинам: **в обычной ситуации** такое сотрудничество позволяет Хамасу маскировать свое участие в нападениях на Израиль и снижать потери своих боевиков; в экстремальной же ситуации, **во время очередного обострения конфликта**, он может использовать их в качестве дополнительного источника человеческих ресурсов в противостоянии с АОИ. В

экстренных ситуациях Хамас стремится подчинить их своей власти, а для командования используется **объединенный командный центр**.⁴

26. Более мелкие террористические организации, действующие в секторе Газы:

Палестинский исламский джихад



27. Вторая из важнейших террористических организаций, действующих в секторе Газы. Она насчитывает порядка **1 000 боевиков**, причем основное ядро организации состоит из нескольких десятков человек. Их деятельность, в основном, сосредоточена в городе Газы и в Рафияхе, но они могут действовать и по всей территории сектора Газы.

28. Палестинский исламский джихад предпочитает террор в качестве единственного средства достижения своей цели (уничтожение Государства Израиль). В отличие от Хамаса, **эта организация не берет на себе государственных обязанностей**, и при обычных обстоятельствах является наиболее активной террористической организацией, действующей против Израиля. Ее руководство находится в **Сирии**. Операции планируются и финансируются **Ираном**, тогда как **Хизбалла** оказывает всяческую поддержку. Гражданская инфраструктура организации ("давах") ограничена и используется, главным образом, для поддержки ее террористической деятельности.

29. В отличие от Хамаса, Палестинский исламский джихад концентрируется только на осуществлении терактов против Израиля, уделяя относительно мало внимания военным приготовлениям для обороны сектора Газы. Его обычные действия включают в себя ракетные и минометные обстрелы, а также осуществление нападений вдоль границы сектора с Израилем с попытками проникновения на израильскую территорию. Оперативные возможности организации довольно велики, и она несет ответственность за значительное количество нападений, осуществленных из сектора Газы, главным образом, ракетных обстрелов израильских гражданских объектов.

30. Что касается военных приготовлений, то эта организация концентрируется на **улучшении характеристик запускаемых ею ракет**, в частности, на увеличении их дальности. Основными целями являются увеличение поражающей способности ракет, падающих на израильскую территорию, и размещение своих сил как можно глубже на территории сектора Газы с целью предотвращения атак АОИ на площадки для запуска ракет.

⁴ Из интервью с Абу Обейда, представителем батальонов "Аз а-дин аль-Кассам", об оборонительных планах Хамаса в случае возможного израильского вторжения ("Аль-Хаят", 27 декабря 2007 года).

Комитеты народного сопротивления



31. **Комитеты народного сопротивления** насчитывают **несколько сотен боевиков**, причем основное ядро организации состоит из нескольких десятков человек. Организация состоит из двух больших и нескольких малых группировок. Военно-террористическое крыло называется "**Бригады Салах аль-Дина**", которые обладают высоким оперативным потенциалом и располагают значительным количеством разнообразного вооружения.

32. Деятельность Комитетов народного сопротивления включает ракетные и минометные обстрелы, вылазки в приграничных районах, а также попытки диверсий и похищений на израильской территории (например, похищение Гилада Шалита). Иногда Хамас использует боевиков Комитетов для проведения своих собственных акций, более того, многие ячейки Комитетов на самом деле служат целям Хамаса. Организация производит свое собственное оружие, хотя и в меньшем масштабе, чем Хамас и Палестинский исламский джихад.

Батальоны мучеников Аль-Аксы (Фатх)



33. Несмотря на то, что Хамас захватил власть в секторе Газы, несколько группировок Фатха, насчитывающих **в общей сложности несколько сот боевиков**, продолжают свою деятельность с одобрения Хамаса. Эти группировки действуют, в основном, в северной части сектора Газы. Их деятельность поддерживается другими террористическими организациями (обычно Хамасом и Палестинским исламским джихадом), как финансово, так и на оперативном уровне.

34. Эти группировки действуют, исходя из личных или локальных интересов их многочисленных командиров, и, по сути, **не являются организацией с четкой иерархической структурой**. Боевики вооружены различным оружием, включая легкое стрелковое вооружение, противотанковое оружие и самодельные ракеты. Боевики Батальонов мучеников Аль-Аксы проводят ракетные обстрелы, закладывают самодельные взрывные устройства и пытаются проникнуть на территорию Израиля, иногда осуществляя совместные операции с другими террористическими организациями.

Армия ислама



35. Организация "Армия ислама" была создана в 2006 году после того, как ее боевики отделились от Палестинского исламского джихада. Ее возглавляет **Мумтаз Дугмуш**. Формально организацией исповедуется идеология мирового джихада, однако на практике она носит сугубо палестинский характер и концентрируется на обычных формах террора против Израиля. Организация впервые привлекла к себе внимание, когда в июне 2006 года совместно с Хамасом и Палестинским исламским джихадом участвовала в похищении Гилады Шалита.

36. Большинство боевиков относятся к **клану Дугмушей**, большому клану в секторе Газы, связанному с Фатхом. Многие из его членов вовлечены в криминальную деятельность, такую как торговля наркотиками, кражи автомобилей и вымогательство. За последние несколько лет боевики этой организации осуществили несколько внутripалестинских нападений, например, убийство Мусы Арафата, нападения с использованием самодельных взрывных устройств, а также похищения иностранцев в секторе Газы. После хамасовского путча организация возобновила нападения на Израиль, по-видимому, в порядке интеграции в новый расклад сил в секторе Газы, и потому что Хамас заинтересован в предотвращении внутренней анархии.

Часть 3. Физическая инфраструктура сектора Газы

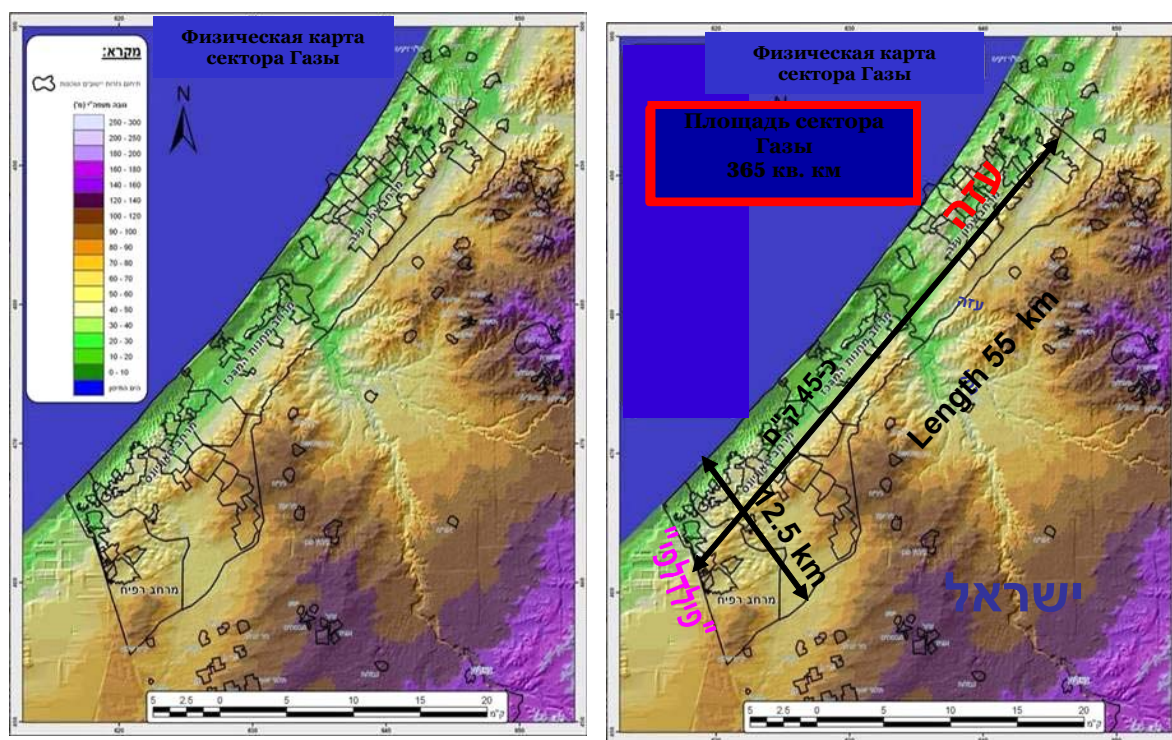

Основные географические и демографические данные

1. Территория сектора Газы составляет **365 квадратных километров**, при этом это один из самых плотно заселенных районов земного шара. Население насчитывает **1 400 000 человек**, 65,5% из которых являются беженцами. Порядка 960 000 жителей (73%) проживают в больших населенных пунктах городского типа. Естественный годовой прирост населения составляет 3,8%, что соответствует в среднем шести детям на одну замужнюю женщину. Дети в возрасте моложе 15 лет составляют 48,8% всего населения. Уровень безработицы составляет 54%, а от 60% до 70% населения живут ниже черты бедности. Большинство заняты в сфере обслуживания (60%), промышленности (25%) и в сельском хозяйстве (10%).

2. Экономические условия, в которых живут жители сектора Газы, тяжелы, особенно с тех пор, как началась палестинская террористическая кампания (так называемая “вторая интифада”, разразившаяся в сентябре 2000 года). Трудности обострились в результате последующей изоляции сектора Газы, а также экономического и политического бойкота, наложенного международным сообществом на правительство Хамаса и радикальное исламистское образование, возникшее в секторе Газы. В

результате, значительное число жителей Газы зависят теперь от внешней помощи и поддержки исламских фондов за рубежом, международных организаций, а также финансовой помощи, предоставляемой Ираном правительству Хамаса. Помощь доставляется в сектор Газы через контрольно-пропускные пункты на границе с Израилем и через КПП в Рафияхе на границе с Египтом. Эти поставки являются единственным способом снабжения всем необходимым для большинства жителей сектора Газы.

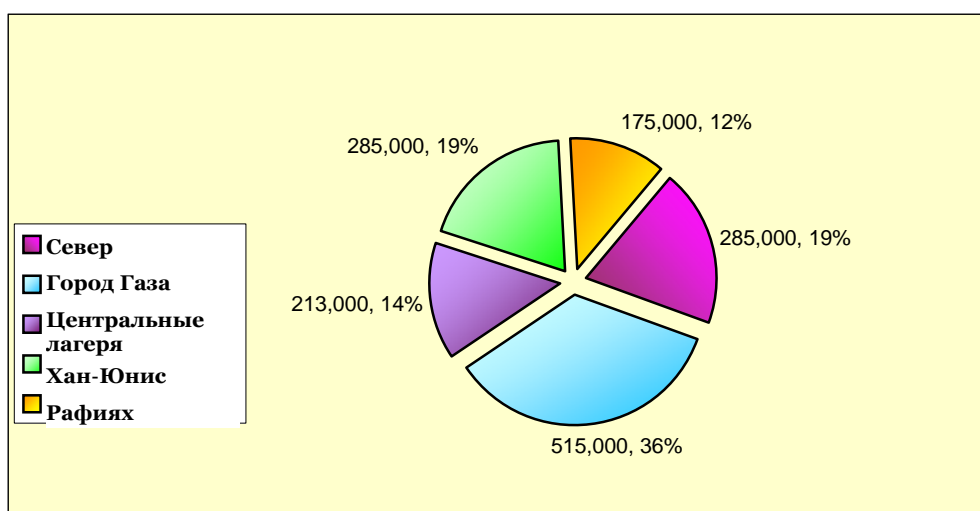

3. Силы военного крыла Хамаса дислоцированы по всему сектору. **Ниже приводится краткое описание регионов, на которые делится сектор Газы, и их относительная важность для Хамаса и других террористических организаций:**

i) **Регион города Газа**, "столицы" сектора Газы, является руководящим центром. В этом плотно населенном регионе проживает 450 000 человек, здесь же размещаются правительственные здания и военный центр Хамаса. **В Газе базируются главарь Хамаса, а также многочисленные оперативные, организационные и правительственные центры.**

ii) **Северный регион** – это, в основном, сельскохозяйственный район. Северо-восточные предместья города Газа, главным образом, территория Бейт Хануна, Бейт Лахии и Аль-Ататра **служат основным местом запуска ракет в сторону Сдерота, Ашкелона и населенных пунктов Западного Негева.** Район **Джабалии** является командным центром террористических организаций северной части сектора Газы и обеспечивает стратегическую глубину при осуществлении ракетных обстрелов.

iii) **Регион лагерей беженцев, расположенных в центре сектора Газы**, насчитывает 200 000 человек населения и представляет собой "задворки" города Газа. Здесь расположены четыре больших лагеря беженцев, город Дир аль-Балах и несколько небольших сельскохозяйственных поселков. В военном отношении этот регион является глубоким тылом города Газа и локальной оперативной инфраструктуры.

iv) Южный регион имеет население 250 000 человек и делится на три района: Хан Юнис, Рафиях и береговая полоса, Маваси и разрушенные бывшие израильские поселения Гуш Катифа. **Южный регион сектора Газы служит практически единственным связующим звеном с внешним миром, через него в сектор попадает оружие, деньги и боевики-террористы.** Через этот же регион боевики выбираются из сектора Газы, чтобы либо попасть в Израиль, перейдя израильско-египетскую границу на Синае, либо отправиться в Сирию или Иран для прохождения военно-террористической подготовки.

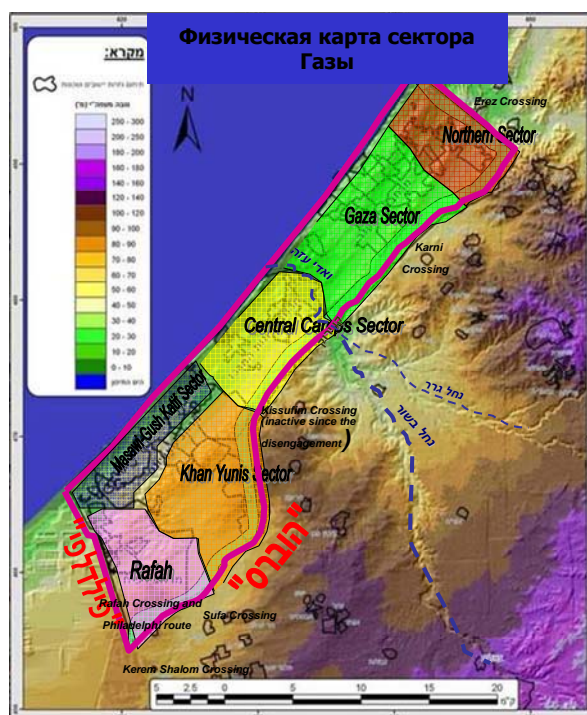

Подпольная сеть

“Наш план обороны базируется в значительной мере на ракетах, которые еще не применялись, и на сети лазов и туннелей, выкопанных под значительной частью территории сектора Газы. Вражеские солдаты будут поражены, увидев наших бойцов, появляющихся из-под земли и оснащенных новейшим вооружением и оборудованием ...”⁵

4. Одним из основных компонентов военных приготовлений Хамаса является обширная сеть подземных ходов и сооружений, включающая туннели, выкопанные под различными регионами сектора Газы в наступательных и оборонительных целях. Эта сеть предназначена для создания угроз силам АОИ, действующим в секторе Газы, а также для нейтрализации некоторых возможностей АОИ по нанесению ущерба инфраструктуре Хамаса. Кроме того, такая сеть расширяет оперативный простор для военного крыла Хамаса во время интенсивного и продолжительного вооруженного противостояния.

⁵ Из интервью с Абу Обейда, представителем батальонов "Аз а-дин аль-Кассам" ("Аль-Хаят", 17 декабря 2007 года).

5. Система подземных фортификационных сооружений, созданная Хизбаллой в Южном Ливане, вдохновила Хамас и другие террористические организации, которые перенесли опыт Хизбаллы на своеобразные физические условия сектора Газы. В рамках описываемой подземной сети имеется развитая система туннелей, которые используются Хамасом и другими террористическими организациями для следующих целей:

i) **Туннели являются основным каналом, по которому террористические организации осуществляют контрабанду оружия в сектор Газы.** В районе Рафияха и вдоль Филадельфийского коридора создана обширная сеть туннелей, через которые проникают боевики-террористы, поставляется оружие, товары и оборудование из Египта на территорию и с территории сектора Газы. Эти туннели приобрели особую важность после закрытия пограничного перехода в Рафияхе и всех КПП на границе с Израилем, последовавшего за вооруженным захватом власти Хамасом в секторе Газы.



Туннели для проникновения террористов и контрабанды оружия из Египта в сектор Газы (Сайт пресс-атташе АОИ, 1 ноября 2007 года)



Туннели для проникновения террористов и контрабанды оружия из Египта в сектор Газы (Сайт пресс-атташе АОИ, 1 ноября 2007 года)

ii) **Имеются туннели, предназначенные для террористических нападений на посты АОИ и населенные пункты, расположенные вблизи разделительного забора.** Эти туннели обеспечивают элемент внезапности и позволяют террористам проникать на израильскую территорию, а затем безопасно возвращаться в сектор Газы. Одно из таких нападений на пост АОИ возле КПП Суфа было предпринято 25 июня 2006 года. Во время нападения

двое солдат АОИ были убиты, а военнослужащий Гилад Шалит похищен. В августе 2007 года в теплице для выращивания помидоров, расположенной в 700 метрах от забора в северной части сектора Газы, силы АОИ обнаружили шахту, ведущую в туннель. Под землей был также обнаружен генератор и землеройное оборудование.⁶



Генератор и землеройное оборудование возле входа в туннель. Генератор был прикрыт слоем земли для обеспечения звукоизоляции и трудности его обнаружения (Сайт пресс-атташе АОИ, 16 августа).



Шахта, ведущая в туннель, была обнаружена силами безопасности Израиля в северной части сектора Газы. Она имела 3,5 метра в глубину и была вырыта внутри дома, стоящего в 700 метрах от забора безопасности. По всей вероятности, туннель предназначался для проникновения террористов на территорию Израиля (Сайт пресс-атташе АОИ, 8 апреля).

iii) Имеются туннели, вырытые в качестве приманки для сил АОИ, действующих в секторе Газы. Они специально не слишком замаскированы, чтобы израильские силы безопасности нашли их в ходе операций, проводимых в секторе Газы. Если солдаты начнут обследовать такой туннель и обыскивать территорию, они могут подорваться на заложенных взрывных устройствах или быть обстреляны. Такое нападение было осуществлено 12 сентября 2006 года на основном маршруте, соединяющем северную и южную часть Газы. Тогда террористы обстреляли силы АОИ из легкого стрелкового оружия, убив одного солдата. В районе входа в туннель были обнаружены **замаскированные самодельные взрывные устройства**, которые взорвались, когда солдаты обнаружили туннель.

iv) Существуют туннели, представляющие собой безопасные проходы для боевиков в район боевых действий. Их выкапывают между зданиями, и они служат для разнообразных целей: отхода, убежища, хранения оружия и внезапного нападения на бойцов АОИ.

v) Имеется также большое количество замаскированных бетонированных огневых точек.

⁶ Более подробная информация об этом инциденте приводится в сводке от 19 августа 2007 года, озаглавленной "Силы АОИ в северной части сектора Газы обнаружили в теплице замаскированный вход в туннель, по-видимому, служащий для террористических вылазок в Израиль" (http://www.terrorism-info.org.il/malam_multimedia/English/eng_n/html/ct_160807e.htm).



Вход в туннель, обнаруженный силами АОИ в доме разыскиваемого террориста Фатха во время операции в секторе Газы (19 сентября 2007 года).

Часть 4. Улучшение качества вооружения Хамаса и других террористических организаций

Источники вооружения

1. В рамках своих военных приготовлений Хамас прикладывает усилия к тому, чтобы дополнить **стандартным вооружением производимые им собственными силами оружие и боеприпасы**. Хамас придает большое значение **артиллерии** (ракетам и минометам), **противотанковому оружию и самодельным взрывным устройствам**, которые применяются против пехотных подразделений АОИ, а также против бронетехники (поскольку эти виды оружия успешно проявили себя в вооруженном противостоянии Хизбаллы и АОИ во время Ливанской войны).

2. Оружие и боеприпасы, доставляемые контрабандой в сектор Газы, обычно исходят из трех основных источников:

- i. **Иран и Сирия (либо непосредственно, либо через Хизбаллу)**. В этом случае оружие доставляется контрабандой на Синай, а затем – в сектор Газы по обширной сети туннелей. Пролом в пограничной стене между сектором Газы и Египтом позволил Хамасу и другим террористическим организациям в секторе Газы ввезти значительное количество оружия, включая ракеты и противотанковое оружие.
- ii. **Торговцы оружием**. Они доставляют оружие на Синай (либо приобретают его здесь же), а затем организуют его доставку в сектор Газы по системе туннелей.
- iii. **Самостоятельное производство**. Это вооружение, включающее усовершенствованные ракеты "Кассам" и другие типы ракет, производится в механических мастерских непосредственно в секторе Газы. Сырье для производства доставляется контрабандой из Египта и Израиля. Оно включает различные химикаты, металлические детали и другие материалы, используемые для производства оружия и боеприпасов.



6 февраля 2007 года израильские силы безопасности арестовали на КПП Эрез Мухаммада Мустафу Зака, торговца металлоизделиями из сектора Газы. Он занимался продажей труб и других металлических деталей боевикам и механическим мастерским в секторе Газы, которые затем использовали их для производства ракет.

3. Хамасу досталось огромное количество оружия после того, как он разгромил силы безопасности Палестинской автономии в июне 2007 года. Некоторые виды оружия представляют собой усовершенствованные образцы, которыми Хамас ранее не обладал (для контрабанды их через туннели Хамасу пришлось бы затратить многие месяцы или даже годы). Ниже приводится примерный список оружия, захваченного Хамасом:

- i. **Несколько десятков 122-миллиметровых реактивных снарядов "Град" с большим, чем у "Кассамов" радиусом действия.** Несколько из них были выпущены по Ашкелону во время последнего витка эскалации напряженности в конце февраля 2008 года.
- ii. **Противотанковое оружие:** десятки противотанковых ракет (включая ракеты "Сагер") и тысячи выстрелов к РПГ.
- iii. **Зенитное оружие:** зенитные ракеты и несколько десятков зенитных пулеметов различных типов.



Зенитное оружие в руках Хамаса. Информационное бюро батальонов "Аз-дин аль-Кассам" поместило эту фотографию на сайте YouTube (6 декабря



Зенитный пулемет в руках боевика Хамаса (Телевидение "Аль-Акса", 24 декабря 2007 года)

iv. **Пулеметы.** В результате путча в секторе Газы Хамас захватил большое количество пулеметов. Вследствие этого военное крыло организации начало вооружать ими свои отряды в качестве штатного оружия, а для отрядов специального назначения (отряды противовоздушной обороны, а также боевики, обстреливающие суда ВМФ Израиля с берега) они стали основным видом вооружения.

v. **Легкое стрелковое оружие:** десятки тысяч автоматов.

vi. **Боеприпасы:** миллионы патронов.

vii. **Взрывчатка:** десятки тонн взрывчатки.

viii. **Патрульные катера, надувные резиновые лодки и водолазное оборудование,** принадлежавшие Палестинской морской полиции. Все это оснащение послужило основой для подразделения береговой охраны, сформированного Хамасом. Но оно также может быть использовано и для террористических нападений на море.

ix. **Разведка:** различные типы подслушивающего оборудования.



Оружие ПА, захваченное Хамасом: 14,5-миллиметровые зенитные пулеметы (Телевидение "Аль-Акса", 24 декабря 2007 года).

4. **Значение оснащённости Хамаса современным оружием, как составной части его военных приготовлений:**

i. **Реактивные снаряды и минометные мины.** Радиус действия самостоятельно производимых Хамасом ракет превышает 12 км. Реактивные снаряды и мины заводского изготовления, доставляемые контрабандой в сектор Газы, **обладают радиусом действия, достигающим 20 км, что увеличивает количество израильского гражданского населения, подвергающегося опасности.** Эти снаряды могут достигать городов Ашкелон и Нетивот, а также увеличивают опасность для солдат АОИ, действующих в приграничном районе и в глубине сектора Газы.

ii. **Противотанковое вооружение.** Усовершенствованное противотанковое оружие заводского изготовления контрабандой доставлено в сектор Газы. Хамас также прилагает усилия по улучшению качества своих самостоятельно изготавливаемых противотанковых ракет с целью увеличения радиуса их действия, бронбойной силы и точности. **Все это повышает возможности Хамаса**

наносить удары по силам АОИ из городских пригородов, а также вести бои с танками в ночное время.

iii. **Самодельные взрывные устройства.** Хамас прилагает усилия по увеличению бронбойной силы своих самодельных взрывных устройств, что усилит его возможность наносить потери силам АОИ и повреждать бронетехнику израильской армии.

iv. **Зенитное оружие.** Наличие современного зенитного оружия в секторе Газы может подвергнуть опасности авиацию Израиля, действующую в этом районе.



14,5-миллиметровый зенитный пулемет. Информационное бюро батальонов "Аз а-дин аль-Кассам" поместило это фото на сайте YouTube (11 января 2008 года).



14,5-миллиметровый зенитный пулемет, замаскированный зеленой сетью (Телевидение "Аль-Акса", 24 декабря 2007 года)

v. **Приборы ночного видения.** Современные приборы ночного видения существенно повышают возможности Хамаса и других террористических организаций вести боевые действия против сил АОИ в ночных условиях.

5. Некоторые виды оружия, имеющегося на вооружении Хамаса:

Ракеты и минометы

Израильские населенные центры в радиусе досягаемости ракет

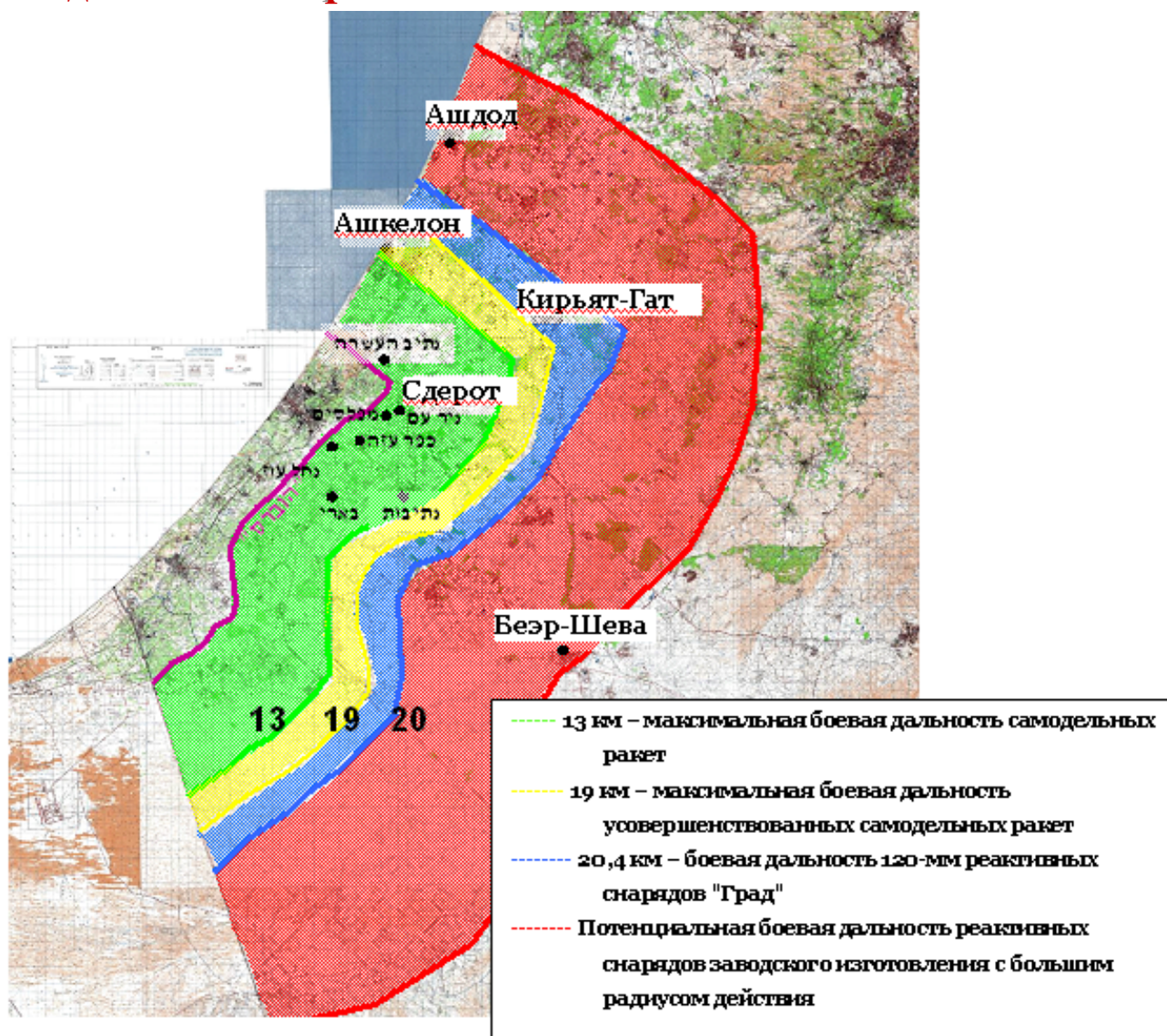

6. Для Хамаса и других террористических организаций ракетные и минометные обстрелы являются простым, доступным и дешевым асимметричным решением проблемы израильского военного превосходства. Несмотря на то, что это решение имеет свои недостатки, они полагают, что оно обеспечивает им возможность постоянно терроризировать гражданское население, проживающее в пределах досягаемости ракет. Обстрелы дестабилизируют работу социальных структур, сводят на нет эффективность зоны безопасности, созданной Израилем вокруг сектора Газы, и помогают поддерживать некий баланс сил, препятствуя проведению контртеррористических операций. Ракеты запускаются из густонаселенных районов, зачастую рядом с жилыми зданиями, а в некоторых случаях, с крыш и школьных

дворов. При этом палестинское гражданское население используется в качестве живого щита.

7. С точки зрения Хамаса, ракеты и минометные снаряды могут также сыграть важную роль, если силы АОИ войдут в сектор Газы и развернут против Хамаса ограниченные или масштабные боевые действия. В таком случае, Хамас будет стараться **сохранить за собой возможность обстреливать территорию Израиля** (главным образом, такие городские центры, как Ашкелон и Сдерот) с пусковых площадок, расположенных в глубине сектора Газы. **Данная стратегическая концепция основана на тактике Хизбаллы в Ливане во время ее последнего противостояния с Израилем**, и Хамас считает ее весьма успешной. В обустройстве ракетным арсеналом по примеру Хизбаллы, Хамасу и другим террористическим организациям помогают **Иран и Сирия**, которые снабжают их технологиями, ракетами заводского изготовления, а также осуществляют подготовку боевиков.

8. Ракетный арсенал Хамаса составляют несколько сот самостоятельно изготовленных ракет "Кассам" диаметром от 90 до 115 миллиметров **и дальностью действия 9-13 км**. Кроме того, военное крыло Хамаса располагает несколькими **самостоятельно изготовленными** ракетами с увеличенным радиусом действия, составляющим порядка **19 км**. У Хамаса также есть несколько десятков реактивных снарядов "Град" (диаметром 122 мм) **с радиусом действия до 20,4 км** – частью контрабандно доставленных в сектор Газы, а частью захваченных у службы безопасности Палестинской автономии после переворота, организованного Хамасом. В результате прорыва границы в Рафияхе в январе 2008 года увеличилось количество ракет заводского изготовления, **и, возможно, даже число ракет с радиусом действия, превышающим 20,4 км**.



**Автомобиль Палестинского
исламского джихада с
установленными на нем четыремя
пусковыми ракетными
установками**



Ракеты "Кассам-1"



Схема размещения пусковой ракетной установки на автомобиле



В центре: ракета "Град", выпущенная 28 декабря 2007 года, на складе полиции в Сдероте; на полках лежат самодельные ракеты

9. Кроме того, **Хамас располагает сотнями минометных снарядов, как самодельных, так и заводского производства, которые были доставлены контрабандой в сектор Газы.** Хамас несет ответственность за подавляющее большинство регулярных минометных обстрелов, тогда как ракеты "Кассам" запускаются, как правило, в моменты усиления напряженности. Минометные обстрелы нацелены на поселки и пограничные посты, расположенные вблизи забора безопасности, а также на силы АОИ, действующие на территории сектор Газы.

10. Составной частью военных приготовлений Хамаса является работа над **повышением возможностей его артиллерии.** Некоторые из таких улучшений, осуществленных за последний год, **уже можно было видеть в действии,** когда они были применены во время последних обострений напряженности:

- i. **Повышение дальности стрельбы.** Уже в мае 2007 года, во время очередной эскалации конфликта, стало очевидным, что радиус действия ракет увеличился. Во время обострения ситуации в феврале 2008 года 122-миллиметровые ракеты "Град" были выпущены по **северному Ашкелону** (при этом Хамас угрожал настолько увеличить дальность, что в зону обстрелов попадет и город **Ашдод**).
- ii. **Точность.** Точность **была повышена** за счет использования технологических новшеств, а также в результате опыта, накопленного боевыми расчетами ракетных и минометных установок.
- iii. **Рост использования скрытых стартовых площадок** (еще одна тактическая уловка, перенятая у Хизбаллы). Стартовые площадки при этом обустраиваются в посадках или между домами. Во время февральской эскалации конфликта в северной части сектора Газы впервые были обнаружены подземные стартовые площадки. Ракеты с таких площадок стартуют с помощью системы запуска с интервалом ожидания.

11. Поддержка, оказываемая Ираном Хамасу и другим палестинским террористическим организациям, позволяет им постоянно улучшать свои военные возможности, как за счет ракет и минометных снарядов заводского изготовления, доставляемых контрабандой в сектор Газы, так и за счет получения технической поддержки, необходимой для создания улучшенных типов ракет с повышенной дальностью стрельбы. В частности, это нашло отражение в использовании террористическими организациями минометных снарядов иранского производства:

i. 24 февраля из сектора Газы был выпущен **122-миллиметровый минометный снаряд заводского изготовления**. Изучение его осколков показало, что снаряд этот, по всей вероятности, **изготовлен в Иране** и является аналогом снарядов, производившихся израильской военной промышленностью в 70-х годах. **Этот снаряд снабжен дополнительным двигателем, позволяющим увеличить его радиус действия с шести до десяти километров.**

ii. 29 февраля минометный снаряд разорвался **возле израильского пограничного поста Суфа** в южной части сектора Газы. Изучение осколков показало, что он представлял собой **120-миллиметровый осколочно-фугасный минометный снаряд, изготовленный в Иране в 2006 году**. Его боеголовка обладает **большей разрушительной силой**, чем самодельные ракеты такого же веса.



120-мм мина иранского производства с дополнительным реактивным



120-мм осколочно-фугасная мина иранского производства



Осколки мины, выпущенной из сектора Газы



Сечение хвостовой части мины, выпущенной из сектора Газы



Хвостовик 120-мм мины, примененной во время Второй ливанской войны

12. Во время последней эскалации конфликта (конец февраля – начало марта 2008 года) Хамасом было выпущено по Ашкелону значительное число 122-мм ракет заводского изготовления (не менее 18). **Их отличие** от ракет "Град", использованных ранее, заключается в том, что установленный на них двигатель состоит из четырех 50-сантиметровых секций. Эта особенность является очень необычной и не встречается в ракетах, изготавливаемых странами, выпускающими эту модель. По нашей оценке, это было сделано с целью облегчить террористическим организациям возможность доставки ракет в сектор Газы по частям. Такие ракеты производятся несколькими ближневосточными странами, включая **Иран**, Сирию и Египет. Значительная помощь, предоставляемая Ираном террористическим организациям, включая контрабанду оружия и боеприпасов на территорию сектора Газы, заставляет прийти к заключению, что именно Иран несет ответственность за их производство.

13. **Палестинский исламский джихад** также старается повысить свои возможности по запуску ракет. Во время последнего обострения конфликта эта организация впервые применила 175-миллиметровые ракеты собственного производства, имеющие увеличенный радиус действия. **Это еще больше увеличило опасность применения самостоятельно производимых ракет за счет повышения их разрушающей способности.**



175-миллиметровая ракета

14. **Тактика запуска ракет.** Ракеты обычно запускаются с **открытых площадок или городской территории** (из внутренних двориков, переулков, разрушенных зданий). В некоторых случаях **боевики, чтобы повысить свои шансы на выживание, используют палестинских гражданских лиц в качестве живого щита.** В большинстве случаев ракеты запускаются из мест, куда обеспечен быстрый доступ и возможность быстрого отхода.

15. **Основные места для пусковых ракетных установок** террористических организаций расположены в **северной части сектора Газы.** Эта территория находится в непосредственной близости к основным населенным центрам Западного Негева, городам Сдерот (основная цель террористических организаций) и Ашкелон (подвергшийся интенсивным обстрелам во время последней эскалации конфликта).

Увеличение радиуса действия ракет означает, что их можно будет запускать с территории, находящейся **в глубине сектора Газы**, из густонаселенных районов, что создаст значительные трудности для АОИ в проведении контртеррористических операций.

Противотанковое оружие

16. В последние несколько лет, с точки зрения Хамаса и других террористических организаций, существенно возросла важность противотанкового оружия для ведения боевых действий против сил АОИ. Это также связано с успешным применением Хизбаллой современных противотанковых ракет против бронетехники АОИ во время Второй ливанской войны.

17. Вторая ливанская война побудила Хамас ускорить накопление современного противотанкового оружия. Организация располагает запасом от нескольких сотен до нескольких тысяч самостоятельно изготавливаемых ракет "Аль-Ясин" (реконструированные противотанковые гранаты ПГ-2). В арсенале Хамаса также имеются сотни противотанковых гранат ПГ-2 и ПГ-7, а также несколько десятков современных противотанковых ракет различных типов, включая "Конкурс" и "Сагер". Хамас и другие террористические организации постоянно стараются расширить свои арсеналы противотанкового оружия.

Ручной противотанковый гранатомет РПГ-7 производится Россией и другими странами, включая Египет

Тактико-технические характеристики:

- a. **Длина гранатомета:** 950 мм
- b. **Диаметр ствола:** 40 мм
- c. **Вес гранатомета:** 6 кг
- d. **Боеголовка:** кумулятивный заряд (диаметр - 85 мм)
- e. **Эффективная дальность:**
по неподвижной цели - 350 м; по движущейся цели - 300 м
- f. **Максимальная дальность:** 800-900 м
- g. **Бронепробиваемость:** 300 мм стальной брони



Ракета "Сагер" российского производства⁷

Тактико-технические характеристики:

- a. **Диаметр боеголовки:** 125 мм
- b. **Длина ракеты:** 86,4 см
- c. **Бронепробиваемость:** 450 мм стальной брони



⁷ На экспозиции захваченного оружия и боеприпасов в Информационном центре изучения терроризма представлена одна из ракет "Сагер", бывшая на борту перехваченного судна с оружием "Карин-А". Иранцы удалили с корпуса ракеты эмблему иранской армии.

- d. **Минимальный радиус действия:** 500 м
- e. **Максимальный радиус действия:** 3 000 м

Ракета "Конкурс" российского производства

Тактико-технические характеристики:

- a. **Бронепробиваемость:** 600-мм (сталь); динамическая защита + 800 мм⁸
- b. **Максимальный радиус действия днем:** 4 000 м
- c. **Максимальный радиус действия ночью:** 2 500 м



Ракета "Конкурс" в контейнере

Пусковая установка "Конкурс" (захвачена в Ливане)

18. По нашей оценке, при прорыве границы между сектором Газы и Египтом на территорию сектора было переправлено большое количество контрабандного оружия и боеприпасов. Некоторые виды этого оружия могут быть более совершенными, чем применяемое в секторе Газы в настоящее время, в том числе ракеты с тандемной боевой частью.⁹ Благодаря повышенной дальности стрельбы (от сотен метров до нескольких километров), бронепробиваемости, точности и разрушающему эффекту современная противотанковая ракета представляет значительно большую опасность для бронетехники и пехоты АОИ, а также зданий и сооружений на территории гражданских объектов и баз АОИ.

⁸ **Динамическая защита (Reactive plating)** – это технология, разработанная после 1967 года. Броня, которая реагирует на удар так, чтобы уменьшить степень повреждения бронетехники. Обычно динамическая защита содержит элементы с метательным взрывчатым веществом, установленные снаружи боевой машины и взрывающиеся при ударе, за счет чего противотанковое оружие становится менее эффективным.

⁹ Боевая часть с двумя последовательными кумулятивными зарядами.

Взрывчатые вещества и самодельные взрывные устройства

19. Со времени хамасовского путча в секторе Газы этой организации удалось доставить контрабандой на территорию сектора значительное количество высококачественной взрывчатки и сырья для производства взрывчатых веществ. Согласно отчету, опубликованному службой внутренней безопасности Израиля, за период с июня 2007 года (захват Хамасом власти в секторе Газы) до начала 2008 года, Хамасу удалось ввезти **как минимум, 80 тонн взрывчатых веществ**, то есть, более половины общего количества взрывчатки, доставленного контрабандой в сектор Газы после выхода Израиля из сектора.¹⁰ Это привело к повышению качества самодельных взрывных устройств, а также реактивных снарядов и противотанковых ракет, имеющихся в распоряжении Хамаса и других террористических организаций.

20. Хамас также пытается подражать Хизбалле в использовании **самодельных взрывных устройств: придорожных зарядов и мощных фугасов**. Эти самодельные взрывные устройства устанавливаются по краям дороги либо непосредственно под дорожным полотном. Они ограничивают возможность маневра для сил АОИ и могут вызвать большие потери в людях и технике. Такие самодельные взрывные устройства также могут быть спрятаны в зданиях и других местах, где имеется вероятность действий сил АОИ. Ярким примером такой тактики может быть взрыв заминированного дома во время рейда сил АОИ в Бейт-Лахии (1 августа 2007 года).

21. Хамас имеет в своем распоряжении различные типы зарядов, взрывчатых веществ и детонирующих устройств, которые он собирается использовать при боестолкновениях в будущем:

i. **Самодельные взрывные устройства.** Хамас обладает различными взрывными устройствами собственного изготовления, включая **осколочные, кумулятивные и фугасные заряды**. Эти самодельные взрывные устройства предназначены для применения против пехоты и бронетранспортеров АОИ. Они размещаются по сторонам дорог, вне и внутри городов. Самостоятельно разрабатываемые Хамасом кумулятивные заряды, называемые "**Шаваз**" (по-арабски "пламя"), обладают более высокой бронепробиваемостью, чем заряды, производимые другими палестинскими террористическими организациями. Это является результатом как повысившегося уровня производства, так и использования более мощных взрывчатых веществ, произведенных по технологиям, предоставленным Ираном и Хизбаллой.

¹⁰ Из отчета "Состояние и тенденции палестинского терроризма - итоги 2007 года", опубликованного службой внутренней безопасности Израиля.



Различные модели кумулятивных зарядов, обнаруженных в секторе Газы в последние годы

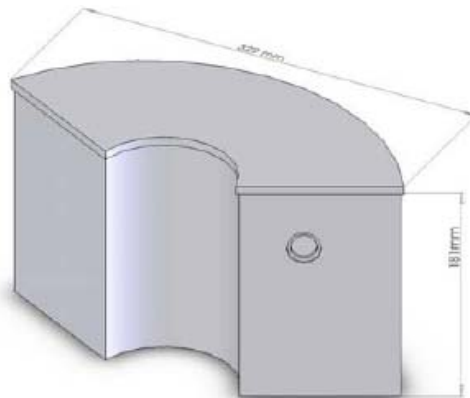

Осколочная мина направленного действия (типа Claymore), производимая Хамасом, была обнаружена возле входа в туннель (сентябрь 2006 года)



Осколочные заряды, производимые Хамасом, обнаруженные возле входа в туннель (сентябрь 2006 года)

ii. **Детонирующее устройство.** Для приведения в действие самодельных взрывных устройств Хамас использует различные способы, в том числе, управляемые оператором (проводные или беспроводные детонирующие устройства), а также автоматически, приводимые в действие жертвой.



Беспроводное детонирующее устройство на базе сотового телефона предназначено для последовательного подрыва до четырех самодельных взрывных устройств

iii. **Взрывные устройства целевого назначения.** Наряду с обычными самодельными взрывными устройствами, изготавливающимися Хамасом, имеются также взрывные устройства специального назначения, используемые для решения конкретных задач, например, метательный заряд с гранатным запалом (который Хамас применил при захвате военнослужащего АОИ Гилада Шалита). Другие самодельные взрывные устройства, применяемые Хамасом, представляют собой взрывные устройства для проломов в стенах и заграждениях (например, удлиненный подрывной заряд "бангалорская торпеда"), предназначенный для преодоления забора безопасности или заграждения вокруг пограничного поста АОИ либо вокруг населенного пункта.



Боевик Хизбаллы, держащий "бангалорскую торпеду", во время атаки на пост Армии Южного Ливана



Самодельный метательный заряд с гранатным запалом

22. Хамас (и другие террористические организации) в настоящее время обладают **сотнями зарядов против бронетранспортеров** (кумулятивными и фугасными), а также **противопехотными минами** (осколочными и направленного действия типа Claymore). Разработаны также кумулятивные заряды "Шаваз", однако они пока не получили широкого распространения.

Иные виды вооружений, боеприпасов и военной техники

23. После захвата власти Хамасом количество стрелкового оружия, которым располагает военное крыло организации, возросло **с тысяч единиц до десятков тысяч** (включая миллионы патронов к нему). Теперь Хамас обладает достаточным количеством легкого вооружения, чтобы увеличить число боевиков в армии и службе безопасности.

24. Хамас и другие террористические организации располагают несколькими **наплечными зенитными ракетами SA-7 ("Стрела")**, которые пока не были использованы (служба противовоздушной обороны Хамаса вооружена зенитными пулеметами и легким стрелковым оружием). Также имеются **десятки** импровизированных и фабричных **снайперских винтовок, тяжелые пулеметы для стрельбы по воздушным целям, безоткатные орудия, бинокли и приборы ночного видения.**



Тяжелый 12,7-мм пулемет, который может быть использован для ведения огня по воздушным целям (форум батальонов "Аз а-дин аль-Кассам", 17 сентября 2007 года)



Тяжелый 12,7-мм пулемет, из которого боевик Хамаса ведет огонь по воздушной цели (Телевидение "Аль-Акса", 23 декабря 2007 года)

Часть 5. Способы разработки, производства и контрабанды оружия

Производство оружия своими силами

1. Хамас имеет в своем распоряжении **инфраструктуру, обеспечивающую производство оружия и боеприпасов собственного изготовления**, а также склады для его хранения и снабжения боевиков. Эта инфраструктура включает несколько десятков боевиков, организованных в профессиональные рабочие группы. В секторе Газы в глубине густонаселенных районов расположены несколько десятков производственных цехов. Оружие и боеприпасы производятся как для наступательных (включая террористические нападения), так и для оборонительных целей.

2. В течение последнего года техники Хамаса продолжали прикладывать усилия для обеспечения независимого производства значительных количеств оружия и боеприпасов, необходимых для осуществления террористической деятельности, с целью уменьшить зависимость организации от контрабанды оружия. Хамас и другие террористические организации располагают соответствующими производственными мощностями.



Мастерская по производству оружия и боеприпасов, расположенная в густонаселенном районе Шабур в пригороде Рафияха. Эта мастерская была атакована АОИ.

3. Производственные помещения, расположенные в гуще компактного проживания гражданского населения, подвергают жителей риску из-за возможных атак Израиля и так называемых "производственных аварий". Так, например, 29 декабря 2007 года два "инженера", занятых производством оружия, были убиты в результате мощного взрыва самодельного взрывного устройства. Взрыв произошел в жилом здании, в пригороде города Газы, называемом Зейтун. В результате есть погибшие среди мирных жителей, а зданию нанесен серьезный ущерб.

4. Основными видами оружия, производимого в секторе Газы, являются:

i. **Противотанковое оружие**, включая производимые Хамасом противотанковые ракеты "Аль-Ясин" и пусковые устройства к ним (копия противотанковых гранат ПГ-2 российского производства).

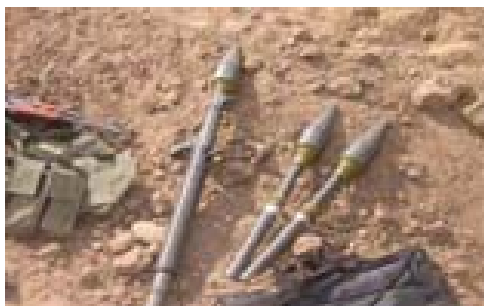

Ракеты "Аль-Ясин" производства Хамас. Максимальная дальность: около 250 м.
Приблизительная бронепробиваемость: до 200 мм (сталь).



Справа: противотанковые ракеты "Аль-Ясин" собственного производства.
Слева: боевики тренируются в применении ракет "Аль-Ясин".

ii. **Различные самодельные взрывные устройства**, некоторые из которых могут содержать взрывчатые вещества заводского изготовления:

1) **Использование Хизбаллой мощных самодельных взрывных устройств во время Второй ливанской войны**, как например, в инциденте с похищением военнослужащих АОИ Эльдада Регева и Эуда Гольдвассера и подрывом танка, стало для Хамаса примером для подражания. В этом контексте необходимо отметить изготовление Хамасом кумулятивных зарядов, называемых "Шаваз" и обладающих большей бронепробиваемостью, чем самодельные взрывные устройства, используемые другими палестинскими террористическими организациями. Это является результатом, как повысившегося уровня производства, так и использования более мощных взрывчатых веществ, произведенных по технологиям, предоставленным Ираном и/или Хизбаллой.

2) В последние месяцы 2006 года было шесть случаев обнаружения и применения таких устройств: два самодельных взрывных устройства, представлявших собой часть тщательно продуманной системы минирования, были обнаружены 12 сентября 2006 года рядом с главной дорожной магистралью сектора Газы; во время проведения военной операции "Осенние облака" (31 октября - 26 ноября 2006 года) четыре таких самодельных взрывных устройства были применены против сил АОИ в городе Бейт Ханун. Ответственность за эти инциденты взял на себя Хамас.



Самодельные взрывные устройства "Шаваз" на первой странице главы под названием "Инженерные войска" (из буклета, изданного батальонами "Аз а-дин аль-Кассам" и посвященного теории военной науки).



Кумулятивный заряд "Шаваз", самостоятельно производимый Хамасом и обнаруженный 12 сентября 2006 года. Приблизительная бронепробиваемость: более 200 мм (сталь).

iii. Производство реактивных снарядов различного радиуса действия, производство минометов и мин к ним:¹¹

1) Хамас, как организация, стоящая во главе прочих террористических организаций, имеет возможности для производства значительного количества ракет типа "Кассам" с дальностью до 13 км, а также усовершенствованных ракет с дальностью до 19 км. По нашей оценке, в настоящее время Хамас располагает несколькими сотнями таких ракет.

2) На предприятиях Хамаса идет постоянная работа по увеличению дальности самостоятельно производимых ракет и срока их хранения.

3) Палестинский исламский джихад также самостоятельно производит ракеты "Аль-Кудс" с характеристиками, подобными ракетам, изготовляемым Хамасом.

¹¹ Более подробную информацию можно получить из сводки от 19 декабря 2007 года, озаглавленной "Ракетная угроза из сектора Газы, 2000 - 2007 гг." (http://www.terrorism-info.org.il/malam_multimedia/English/eng_n/html/rocket_threat_e.htm).

Способы контрабанды оружия

5. Хамас и другие террористические организации получают оружие и боеприпасы из различных источников: некоторые – из Ирана и Ливана, а некоторые – из других стран, таких как Судан. Кроме того, террористические организации приобретают оружие и боеприпасы у бедуинов в Синайской пустыне, а также у торговцев оружием, действующих за пределами сектора Газы. Это оружие, а также сырье, необходимое для самостоятельного производства, поставляется в сектор Газы через египетскую границу с помощью сети контрабандистов. Этот маршрут является жизненно важным для Хамаса и других террористических организаций.

6. После того, как силы АОИ вышли из сектора Газы в рамках отделения Израйля от Автономии (сентябрь 2005 года), объем контрабанды оружия из Египта в сектор Газы через Филадельфийский коридор значительно возрос. Силы АОИ, дислоцированные вдоль границы с Египтом, были поначалу заменены палестинскими силами безопасности, относящимися к Фатху. В настоящее время, после хамасовского путча в секторе Газы, границу патрулируют боевики этой организации, что облегчает контрабанду оружия. Присутствие сил Хамаса и неэффективность египетских сил безопасности оставляют границу между Египтом и сектором Газы **широко открытой**, обеспечивая относительную легкость доставки больших партий контрабанды.

7. **Основным** способом контрабанды, используемым террористическими организациями, является **сеть туннелей**, выкопанных из Рафияха на территорию Синая, а также под Филадельфийским коридором. Таким образом, контрабанда осуществляется через **множество подземных туннелей**, соединяющих сектор Газы с Египтом. Разветвленность этой сети туннелей была наглядно продемонстрирована во время операции АОИ в районе Керем Шалом (30 октября 2007 года), во время которой было выявлено и уничтожено восемь входов в туннели.

8. Эти туннели используются для контрабанды оружия, военного снаряжения, сырья для собственного производства оружия и боеприпасов, а также денежных средств (десятки миллионов долларов).¹² В сектор Газы были доставлены контрабандой противотанковые ракеты, 122-мм ракеты "Град" заводского изготовления, десятки тонн фабрично изготовленной взрывчатки, мины, противотанковые гранатометы, винтовки и патроны. Кроме того, туннели используются для перемещения террористов из сектора Газы в Израиль через израильско-египетскую границу.¹³ Прорыв пограничного

¹² Хамас известен тем, что использует туннели для контрабанды денежных средств. Например, в 2007 году, военное крыло Хамаса получило значительную часть своего бюджета, оцениваемого в **десятки миллионов долларов**, через туннели. С помощью этих средств Хамас осуществляет свои военные приготовления в секторе Газы ("Итоги 2007 года: тенденции в палестинском терроризме", отчет, опубликованный службой внутренней безопасности Израйля).

¹³ Например, 3 июля 2007 года израильские силы безопасности предотвратили теракт-самоубийство, который планировалось осуществить в Беэр-Шеве. Террорист-самоубийца, оснащенный поясом с

заграждения в Рафияхе (между 22 января и 3 февраля) снизил на короткое время зависимость от сети туннелей и обеспечил мощный наплыв автомобилей, груженых оружием и боеприпасами, в сектор Газы.

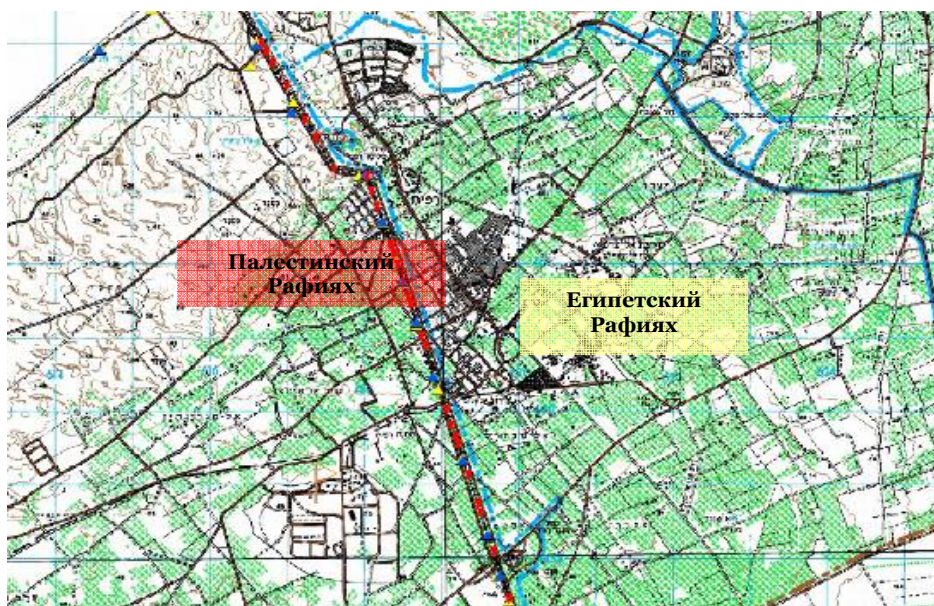

9. Другим способом контрабанды является использование пограничных пунктов между Израилем и сектором Газы под прикрытием ввоза коммерческих или гуманитарных грузов. В результате складывается абсурдная ситуация, при которой большая часть сырья, используемого для производства ракет и взрывчатки, применяемых для нападений на израильтян, поступает из Израиля (например, **нитрат калия** и сахар – два основных вещества, используемых с целью приготовления ракетного топлива для ракет).¹⁴ Поскольку использование нитрата калия запрещено на территории Иудеи, Самарии и сектора Газы, террористические организации пытаются различными способами организовать его контрабандную доставку.¹⁵

взрывчаткой, был задержан. На допросе террорист рассказал, что он проник на территорию Израиля из сектора Газы через Синай. Ему было приказано найти наиболее людное место и там подорвать заряд.

¹⁴ В прошлом году израильские силы безопасности провели специальную операцию по предотвращению ввоза в Иудею, Самарию и сектор Газы веществ, используемых в качестве сырья для производства взрывчатки. Вещества, изъятые в прошлом году на пяти фабриках Иудеи и Самарии, относились к числу запрещенных для ввоза на палестинскую территорию.

¹⁵ Например, египетские силы безопасности недавно арестовали в Рафияхе Мехди Салима абу Фрейджа, проживающего поблизости от границы. В его доме было обнаружено более полтонны взрывчатки и 1,2 тонны нитрата калия. По показаниям задержанного, эти вещества были доставлены контрабандой в сектор Газы через туннели ("Джерусалем Пост", 26 декабря 2007 года).



В конце 2007 года силы безопасности на одном из пограничных постов в Иудее и Самарии задержали грузовик, перевозивший шесть тонн нитрата калия. Это вещество предназначалось для передачи террористам, и было спрятано в мешках с сахаром, переданных Европейским Союзом в качестве гуманитарной помощи (пресс-атташе АОИ, 29 декабря 2007 года).

10. Террористические организации, действующие в секторе Газы, пользуются тем, что Израиль гарантирует выдачу разрешений на въезд жителям сектора Газы в связи с гуманитарной необходимостью (например, лечение в больнице по жизненным показаниям). Делается это различными способами, главным образом, путем приобретения фальшивого медицинского заключения о необходимости лечения в больницах Израиля, Иудеи и Самарии или в любой иной точке мира. Израильским силам безопасности известны несколько врачей и работников администрации больниц в секторе Газы, которые выдают такие разрешения за взятку.¹⁶

11. Большая часть контрабанды оружия в сектор Газы осуществляется **независимыми контрабандистами и торговцами, руководимыми финансовыми мотивами**. Иногда у контрабандиста нет конкретного покупателя, и контрабандный товар продается на открытом рынке тому, кто больше заплатит. Иногда контрабанда оружия осуществляется по запросу конкретной организации (главным образом, Хамаса). **После захвата Хамасом власти в секторе Газы, он усилил контроль над системой контрабанды оружия из Синая в сектор Газы.**

12. **Средства**, необходимые для приобретения оружия (и военных приготовлений в целом) поступают в сектор Газы в результате тайных операций, главным образом, через менял и торговцев в арабском мире. Террористические организации также интенсивно используют туннели для доставки больших денежных сумм наличными (десятки миллионов долларов за каждый рейс).

¹⁶ (Цитируется по бюллетеню Института стратегических исследований "Итоги 2007 года: тенденции в палестинском терроризме"). Две женщины, намеревавшиеся совершить теракт-самоубийство, были задержаны на КПП "Эрез" в мае 2007 года. У них на руках было подлинное разрешение на въезд в Израиль, выданное на основании фальшивого медицинского заключения. Эти двое планировали совершить двойной теракт-самоубийство в Тель-Авиве и Нетании.



**Хамас снес забор на границе между сектором Газы и Египтом
(Агентство новостей "Маан", 23 января 2008 года)**

Часть 6. Военная подготовка в секторе Газы и за рубежом (в Иране, Сирии и Ливане)

1. Военные приготовления Хамаса также включают в себя подготовку, необходимую для повышения соответствующих навыков и знаний боевиков всех уровней и всех "специальностей". Хамас имеет боевое ядро, состоящее из нескольких сотен хорошо подготовленных боевиков, прошедших первичный и продвинутый курсы военной подготовки, и специализирующихся в таких областях, как противотанковое оружие, легкое стрелковое вооружение, пулеметы, диверсии и т.д. Эти боевики приобрели боевые навыки, которые позволяют им вести бой в одиночку, в составе подразделения и, возможно, участвовать в широкомасштабных боевых действиях.



Батальоны "Аз а-дин аль-Кассам" обучаются использованию миномета (Телевидение "Аль-Акса", 14 февраля 2007 года)



Батальоны "Аз а-дин аль-Кассам" обучаются использованию противотанкового оружия РПГ-7 (Сайт "Фаластын аль-Мубашир", 10 декабря 2007 года)

2. Боевики, принадлежащие к военному крылу Хамаса, проходят интенсивную регулярную подготовку **в секторе Газы**. Подготовка включает в себя **начальное обучение** (физическая подготовка, стрельба из автомата и полевые учения) и **профессиональную подготовку повышенного уровня**, подразумевающую снайперскую стрельбу, применение в бою противотанкового оружия, артиллерийскую подготовку и разведку. Начальная подготовка осуществляется на территории **сектора Газы** и преподается местными инструкторами (некоторые из которых получили подготовку за рубежом). Профессиональный курс повышенного уровня проходят **за границей: в Иране, Сирии и Ливане** (у Хизбаллы). В то же время, **бойцы сил внутренней безопасности** (оперативные силы, полиция и т.д.) проходят начальное обучение и курс повышенного уровня в секторе Газы и где-нибудь за рубежом (в Иране или Сирии), где их готовят для службы в рядах военного крыла Хамаса в случае необходимости.

3. После хамасовского путча в секторе Газы, в рамках ускорения своих военных приготовлений Хамас посылает своих боевиков на курсы подготовки в Иран и Сирию. Подготовленные боевики проникают обратно в сектор Газы и передают полученные

знания и навыки бойцам сил службы безопасности и оперативных сил. **В 2007 году Хамас предпринял беспрецедентные по размаху усилия для подготовки своего военного крыла с целью повышения уровня его оперативных возможностей.**

4. 9 марта 2008 года британская газета "Санди Таймс" опубликовала интервью своего репортера Мэри Колвин с одним из боевиков высокого ранга, относящегося к батальонам "Аз а-дин аль-Кассам" в секторе Газы. Он не назвал себя по имени, хотя его внешность описана в статье. Интервьюируемый пролил свет на некоторые подробности подготовки, которую боевики Хамаса проходят за пределами сектора Газы:¹⁷

i. Сотни боевиков Хамаса прошли и проходят боевую подготовку в Иране. Иранские "Стражи революции" готовят их в Тегеране в течение уже более двух лет – с того времени, как Израиль вывел свои силы из сектора Газы в августе 2005 года (то есть, с момента размежевания). **К настоящему времени курс закончили порядка 150 человек. Еще 150 боевиков проходят курс в настоящее время,** улучшая свою боевую подготовку. Некоторые из них вернутся в качестве бойцов различных специальностей, а те, кто был признан негодным к строевой службе, пополнят ряды "исследовательского подразделения" Хамаса.

ii. Маршрут в Иран. Боевики Хамаса из сектора Газы попадают в Египет, затем самолетом добираются до Сирии, а оттуда – в Тегеран. При въезде и выезде из Тегерана им из соображений безопасности не ставят печати в паспорта.¹⁸

iii. Продолжительность и место подготовки. Боевики Хамаса проходят подготовку в течение периода времени **от 45 дней до шести месяцев.** Обучение происходит в тяжелых условиях на закрытой военной базе и под присмотром "Стражей революции". Боевикам разрешается покидать базу только один раз в неделю, и даже в этом случае, только в составе группы, сопровождаемой сотрудником иранской службы безопасности.

iv. Изучаемые дисциплины. Боевики Хамаса получают подготовку по **тактике ведения боевых действий и обращению с оружием.** В сектор Газы они возвращаются, вооруженные знанием современных военных технологий, умением пользоваться установками для запуска ракет, подрывать заряды взрывчатых веществ, стрелять из снайперской винтовки и другими навыками, **аналогичными используемым Хизбаллой.**

v. До настоящего времени в Иран было послано семь групп боевиков Хамаса. Лучшие курсанты из каждой группы остаются в Иране на более

¹⁷ Более подробная информация приведена в сводке от 17 марта, озаглавленной "Боевик Хамаса высокого ранга рассказывает корреспонденту лондонской "Санди Таймс" в секторе Газы об иранской и сирийской военной помощи" (http://www.terrorism-info.org.il/malam_multimedia/English/eng_n/html/хамас_160308e.htm.)

¹⁸ В прошлом такие случаи уже были, например, когда боевики Хизбаллы ездили на военную подготовку в Иран. Хусейн Али Сулейман, боевик Хизбаллы, захваченный во время Второй ливанской войны, рассказал, что прошел подготовку в Иране в составе группы из 40-50 боевиков Хизбаллы из Ливана. Он также рассказал, что членам его группы не ставили штампов в паспортах во время их пребывания в Сирии и Иране, чтобы скрыть сам факт того, что они выезжали в Иран для прохождения подготовки.

продолжительный период времени для участия в продвинутом курсе. Они возвращаются в сектор Газы в качестве **инструкторов**.

vi. **Военная подготовка в Сирии.** Боевики Хамаса из сектора Газы также посылаются в **Сирию** для прохождения базового курса подготовки. До настоящего времени порядка **600 боевиков Хамаса** прошли подготовку в Сирии. Их обучали инструктора, учившиеся в Иране. **В настоящее время в Сирии проходят подготовку 62 боевика.**



Батальоны "Аз а-дин аль-Кассам" проходят подготовку к возможной операции АОИ в лагере беженцев Нуссейрат (сайт радиостанции "Аль-Акса", 12 января 2008 года)



Слушатели курса для сил полиции (телевидение "Аль-Акса", 2 февраля 2008 года)

Часть 7. Уроки, извлеченные Хамасом в результате очередного витка эскалации конфликта

1. Последний виток эскалации конфликта в секторе Газы (с 27 февраля по 4 марта) отличался наиболее высоким уровнем конфронтацией между Хамасом и Израилем с момента переворота в секторе Газы в июне 2007 года.

2. За период с 28 февраля по 3 марта 2008 года **по территории Израиля было выпущено 207 ракет**, главным образом, боевиками Хамаса. Основной целью стал (как обычно) город **Сдерот**, на который упало порядка 100 ракет. **Кроме того, впервые подвергся интенсивному обстрелу город Ашкелон и его ближайшие окрестности** (по нему Хамас выпустил 18 122-миллиметровых ракет "Град" промышленного изготовления). В среднем, в день выпускалось порядка 30 ракет. Кроме того, Хамас вел обстрел 120-мм минами заводского изготовления.



Израиль обстреливается ракетами, запускаемыми из густонаселенных кварталов Бейт Лахии (27 февраля 2008 года, 10 телеканал израильского телевидения)

3. Большое число ракет, выпущенных Хамасом за несколько дней, показывает, **что у него имеется значительный ракетный арсенал**. Особого упоминания заслуживает факт наличия **относительно большого арсенала 122-мм ракет "Град" заводского изготовления**, благодаря которым Хамас впервые **непрерывно и систематически обстреливал город Ашкелон** (120 000 жителей).

4. Однако Хамас был удивлен реакцией Израиля, главным образом, проведением наземной операции в северной части сектора Газы ("Горячая зима"), в которой было убито порядка 70 боевиков и нанесен ущерб инфраструктуре террора. Кроме того, Хамас и другие террористические организации не смогли причинить существенных потерь силам АОИ. В дополнение к сказанному, силы АОИ нанесли удары по стратегически важным пунктам, разрушая инфраструктуру производства и доставки оружия и нанося потери в живой силе.

5. **В политической сфере** Хамас декларирует свою способность влиять на внутрипалестинские дела и ход израильско-палестинских переговоров, в частности, ввиду утверждения Абу Мазена о застое в переговорах с Израилем. Особо следует

отметить успех Хамаса (при включении его в политическую жизнь Палестинской автономии) в **борьбе за души и умы**, когда Хамас и Палестинская администрация вели между собой пропагандистскую борьбу в средствах массовой информации. В развернувшейся кампании основной упор делался на жертвы среди гражданского населения автономии, в особенности на пострадавших детей, при полном игнорировании факта ракетных обстрелов Израиля и того, что большая часть погибших (около 130 человек) были боевиками-террористами.

6. В ходе этой кампании широко использовались такие термины как “холокост” и “резня”, таким образом, приравнивая Холокост еврейского народа к “холокосту” палестинцев в Газе. Эта кампания не привлекла особого внимания средств массовой информации на Западе, однако оказала определенное влияние на палестинцев и на арабский и мусульманский мир. Одной из причин этого стала массированная поддержка, предоставленная палестинской пропагандистской кампании популярным телевизионным каналом "Аль-Джазира". Успех кампании вновь продемонстрировал Хамасу важность **развития собственных средств массовой информации** (на что движение выделяет значительные средства), **а также показал, что борьба за умы и сердца может сыграть существенную роль в будущем в случае новой конфронтации в секторе Газы.**

7. Во время последнего витка эскалации конфликта Хамас **широко использовал гражданское население в качестве живых щитов**,¹⁹ обычно получая при этом поддержку населения. Это выразилось в ведении боевых действий в густонаселенных городских районах, причем боевики Хамаса были одеты в гражданскую одежду, чтобы смешаться с населением. В некоторых случаях население помогало Хамасу, собираясь толпой в тех местах, где ожидалась атака сил АОИ, образуя, таким образом, живые щиты.

¹⁹ Более подробная информация приведена в сводке от 6 марта, озаглавленной “Во время последнего витка эскалации конфликта в секторе Газы террористические организации вновь активно использовали палестинское гражданское население в качестве живых щитов”.
(http://www.terrorism-info.org.il/malam_multimedia/English/eng_n/html/human_s_e.htm)



Плакат Хамаса, выпущенный во время последнего витка эскалации конфликта и озаглавленный “Смерть приближается”. Фотограф запечатлел вооруженных боевиков Хамаса, одетых в военную униформу и выглядящих как солдаты регулярной армии

8. Заключение: Из последнего витка эскалации конфликта Хамас мог извлечь, как положительные, так и отрицательные уроки. Положительным для Хамаса стало то, что он сохранил способность осуществлять регулярные ракетные обстрелы Израиля, расширив радиус действия ракет до Ашкелона, и победил в пропагандистской кампании за сердца и умы. Отрицательным явилось то, что конфронтация выявила недостатки военной системы Хамаса, а также потери, понесенные в ходе боевых действий против сил АОИ.²⁰ **Затишье, наступившее в секторе Газы, позволит Хамасу продолжить военные приготовления, восстановить ущерб и устранить слабые места, проявившиеся в ходе последнего витка эскалации конфликта.**

²⁰ Представитель батальонов "Аз а-дин аль-Кассам" Абу Обейда дал интервью за несколько месяцев до обострения конфликта. В этом интервью он сказал, что при вступлении в Газу силы АОИ столкнутся с новой тактикой ведения боя и хорошо подготовленными бойцами, действия которых координируются объединенным командным пунктом. "Израильская армия не сможет даже сказать, из какого места будут подбиты ее танки, и откуда будут выпущены ракеты по ее солдатам," – сказал Абу Обейда ("Аль-Хаят", 17 декабря 2007 года). **Оглядываясь назад, следует отметить, что его заявления были несколько преувеличенными.**