



iPod shuffle
기능 설명서

차례

제 1 장	3 iPod shuffle 기본 사항
	4 iPod shuffle 살펴보기
	4 iPod shuffle 조절 단추 사용하기
	5 iPod shuffle 연결 및 연결 해제하기
	6 배터리 충전하기
	7 상태 표시등
제 2 장	9 음악 로딩 및 재생하기
	9 iTunes에 관하여
	10 iTunes 보관함으로 음악 가져오기
	12 음악 구성하기
	13 iPod shuffle에 음악 로딩하기
	16 음악 재생하기
제 3 장	19 iPod shuffle에서 파일 보관하기
	19 iPod shuffle을 외장 디스크로 사용하기
제 4 장	21 iPod shuffle 액세서리
	21 Apple Earphone(이어폰)
	22 iPod shuffle Dock
	22 iPod USB Power Adapter(전원 어댑터)
	22 함께 사용할 수 있는 액세서리
제 5 장	23 비결 및 문제 해결
	26 iPod shuffle 소프트웨어 업데이트 및 복원하기
제 6 장	27 안전 및 취급
	27 중요한 안전 정보
	29 중요한 취급 정보
제 7 장	30 더 자세한 정보, 서비스 및 지원

iPod shuffle의 구입을 축하합니다. 이 장을 통해 iPod shuffle의 기능 및 조절 방법 등을 배울 수 있습니다.

iPod shuffle을 사용하려면, 컴퓨터에 노래 및 기타 오디오 파일을 넣고 iPod shuffle로 로딩하십시오.

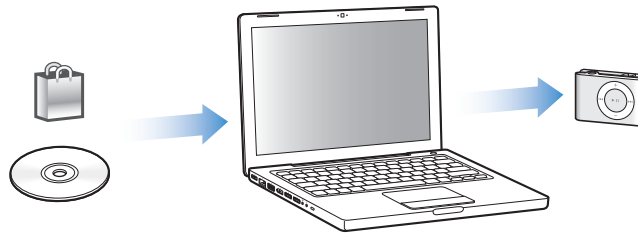

iPod shuffle을 통해 다음과 같은 작업을 할 수 있습니다.

- 이동 중에 들을 수 있도록 노래 로딩하기
- 인터넷을 통해 제공되는 라디오 프로그램과 유사한 방송인 podcast를 다운로드하여 듣기
- iTunes Store나 audible.com에서 구입한 오디오북 듣기
- iPod shuffle을 외장 디스크로 사용하여 파일 및 기타 데이터를 저장하거나 백업할 수 있습니다.

iPod shuffle 살펴보기

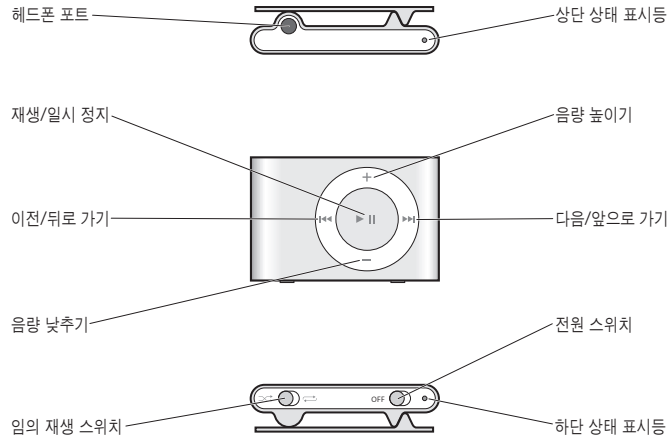

iPod shuffle 조절 단추 사용하기

간단한 조절 단추를 사용하여 iPod shuffle에서 노래, 오디오북 및 podcast를 쉽게 재생할 수 있습니다.

동작	해야 할 일
iPod shuffle 켜거나 끄기	전원 스위치(녹색은 iPod shuffle이 켜진 상태)를 미십시오.
재생	재생/일시 정지(▶)를 누르십시오.
일시 정지	재생/일시 정지(▶)를 누르십시오.
음량 변경	음량 높이기(+) 또는 음량 낮추기(-)를 누르십시오.
재생 순서 설정	입의 재생 스위치(⌂)는 입의 순서로 재생, (↻)는 순서대로 재생)를 미십시오.
다음 노래로 이동	다음/앞으로 가기(▶▶)를 누르십시오.
트랙 다시 시작	이전/뒤로 가기(◀◀)를 누르십시오.
이전 트랙 재생	이전/뒤로 가기(◀◀)를 두 번 누르십시오.
첫번째 트랙으로 이동	재생/일시 정지(▶)를 세 번 빠르게 누르십시오.
앞으로 가기 또는 뒤로 가기	다음/앞으로 가기(▶▶) 또는 이전/뒤로 가기(◀◀)를 누르고 계십시오.
iPod shuffle 단추 눌러지 않게 하기 (실수로 단추가 눌러지 않게 할 경우)	재생/일시 정지(▶)를 약 3초 동안 누르십시오(상태 표시등이 오렌지 색으로 세 번 깜박일 때까지). 반복하면 단추가 재활성화됩니다(상태 표시등이 녹색으로 세 번 깜박일 때까지).
iPod shuffle 재설정 (iPod shuffle이 응답하지 않는 경우)	Dock에서 iPod shuffle을 제거합니다. iPod shuffle을 끈 다음 5초 후에 다시 켜보십시오.
iPod shuffle 일련 번호 찾기	iPod shuffle에서 클립 밑의 홈을 살펴보십시오. 또는 iTunes의 (iPod shuffle이 컴퓨터에 연결된 상태로) 음원 패널에서 iPod shuffle을 선택하고 설정 탭을 클릭하십시오.

iPod shuffle 연결 및 연결 해제하기

iPod shuffle을 컴퓨터에 연결하여 노래 및 기타 오디오 파일을 로딩하고 배터리를 충전할 수 있습니다. 완료되면 iPod shuffle을 연결 해제하십시오.

iPod shuffle 연결하기

iPod shuffle을 컴퓨터에 연결하려면,

- 포함되어 있는 iPod shuffle Dock을 컴퓨터의 USB 포트에 연결하십시오. 그런 다음, iPod shuffle을 Dock에 넣으십시오.

참고: Dock을 고전력 USB 포트에 연결하여 배터리를 충전하십시오. USB 2.0 포트가 권장됩니다. 키보드에 있는 USB 포트는 사용하지 마십시오.

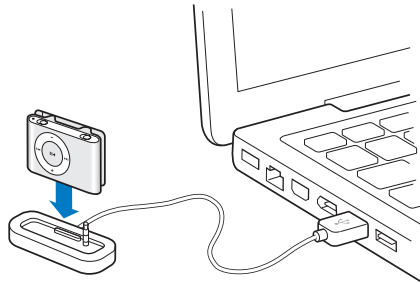

처음에 iPod shuffle을 컴퓨터에 연결하면 iPod 설정 지원이 iPod shuffle의 구성 및 iTunes 보관함과의 동기화를 안내합니다.

중요사항: iPod shuffle을 컴퓨터의 iTunes 보관함과 동기화하면 iPod shuffle을 다른 컴퓨터에 연결할 때마다 새로운 컴퓨터에 있는 iTunes 보관함과 동기화할 것인지 묻는 메시지가 나타납니다. iPod shuffle에 있는 현재 음악 콘텐츠를 유지하려면 취소를 클릭하십시오. 또는, 구입 항목 전송을 클릭하여 iPod shuffle에 있는 콘텐츠를 유지하고 구입한 노래를 새로운 컴퓨터에 있는 iTunes 보관함으로 복사하십시오. 추가 정보를 보려면 iTunes 도움말을 참조하십시오.

iPod shuffle 연결 해제하기

오디오 파일이 로딩 중이거나 iPod shuffle이 외장 디스크로 사용 중일 때는 iPod shuffle을 컴퓨터로부터 연결 해제하지 마십시오. iTunes 윈도우의 상단이나 iPod shuffle 상태 표시등을 보고 iPod shuffle을 연결 해제해도 되는지 확인할 수 있습니다.

중요사항: iTunes에 "연결 해제하지 마십시오"라는 메시지가 나타나거나 iPod shuffle의 상태 표시등이 오렌지 색으로 깜박이면 연결 해제하기 전에 iPod shuffle을 추출해야 합니다. 그렇지 않으면, iPod shuffle의 파일들이 손상될 수 있습니다.

iPod shuffle을 디스크 사용(19페이지 참조)으로 활성화하면 연결 해제하기 전에 반드시 iPod shuffle을 추출해야 합니다.

iPod shuffle을 추출하려면,

- iTunes의 음원 패널에서 iPod shuffle 옆에 있는 추출(▲) 단추를 클릭하십시오.

Mac을 사용하고 있는 경우, 데스크탑에 있는 iPod shuffle 아이콘을 휴지통으로 드래그하여 iPod shuffle을 추출할 수도 있습니다.

Windows PC를 사용하고 있는 경우, Windows 시스템 트레이의 하드웨어 안전하게 제거하기 아이콘을 클릭하고 iPod shuffle을 선택하여 iPod shuffle을 추출할 수 있습니다.

iPod shuffle을 연결 해제하려면,

- Dock에서 iPod shuffle을 제거합니다.

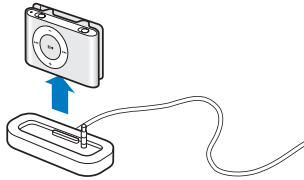

배터리 충전하기

iPod shuffle에는 내부에 재충전 가능한 배터리가 들어 있습니다.

최상의 결과를 위해, 처음으로 iPod shuffle을 사용할 때 배터리를 완충시키십시오. 소모된 배터리는 약 2시간 동안 80%정도 충전되며, 완전 충전까지는 4시간이 소요됩니다.

iPod shuffle를 일정 기간 동안 사용하지 않았다면 배터리를 다시 충전해야 할 수 있습니다.

컴퓨터를 사용하여 배터리를 충전하려면,

- 포함된 iPod shuffle Dock을 사용하여 컴퓨터의 고전력 USB 포트에 iPod shuffle을 연결하십시오. 컴퓨터가 켜져 있어야 하며 잠자기 모드로 설정되어 있지 않아야 합니다(일부 모델의 Macintosh는 잠자기 모드에서도 iPod shuffle을 충전할 수 있음).

배터리가 충전 중일 때는 iPod shuffle의 상태 표시등이 황색입니다. 배터리가 완충되면 상태 표시등이 녹색으로 변합니다.

참고: iPod shuffle이 디스크로 사용되고 있거나(19페이지 참조) iTunes에서 iPod shuffle로 노래나 설정을 로딩하고 있다면, 상태 표시등이 오렌지 색으로 깜박이면서 연결 해제하기 전에 iPod shuffle을 추출해야 함을 알려줍니다.

상태 표시등이 보이지 않는다면 iPod shuffle이 고전력 USB 포트에 연결되어 있지 않을 수 있습니다. 컴퓨터의 다른 USB 포트에 연결해 보십시오.

참고: 배터리를 충전하는 동안 음악을 로딩할 수 있습니다.

컴퓨터에서 떨어져 있을 때 iPod shuffle을 충전하려면, iPod shuffle을 www.apple.com에서 구입할 수 있는 iPod USB Power Adapter(전원 어댑터)에 연결하십시오.

iPod USB Power Adapter를 사용하여 배터리를 충전하려면,

- 1 AC 플러그 어댑터를 전원 어댑터에 연결하십시오(이미 연결되어 있을 것입니다).
- 2 iPod shuffle Dock의 USB 커넥터를 전원 어댑터에 연결하십시오.
- 3 전원 어댑터를 동작하는 전원 콘센트에 연결하십시오.
- 4 iPod shuffle을 Dock에 넣으십시오.

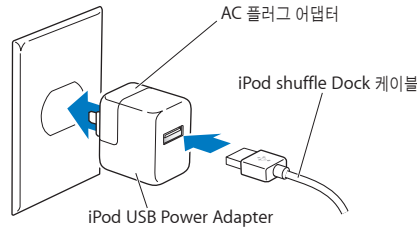

경고: 사용하기 전에 28페이지에서 iPod USB Power Adapter 사용에 관한 모든 안전 지침을 읽으십시오.

완전히 충전되기 전에 iPod shuffle을 연결 해제하여 사용할 수 있습니다.

참고: 재충전 가능한 배터리는 충전 횟수가 제한되어 있습니다. 배터리 수명 및 충전 횟수는 용도 및 설정에 따라 다릅니다. 더 많은 정보를 보려면, www.apple.com/batteries를 방문하십시오.

배터리 상태 확인하기

iPod shuffle을 켜거나 컴퓨터 또는 전원 어댑터에서 연결 해제하면, 상태 표시등에서 배터리의 대략적인 충전 상태를 알려줍니다. 다음 부분에 있는 표를 참조하십시오. iPod shuffle이 이미 켜져 있다면, iPod shuffle을 빠르게 껐다가 다시 켜서 재생을 중단하지 않고 배터리 상태를 점검할 수 있습니다.

상태 표시등

iPod shuffle에는 2개의 상태 표시등이 있는데 하나는 상단에 하나는 하단에 있으며, 단추를 누를 때 배터리의 상태를 표시하거나 iPod shuffle이 디스크로 활성화되어 있는지 아니면 문제가 있는지를 알려줍니다.

iPod shuffle을 사용하면, 어느 곳에서나 음악 모음을 들을 수 있습니다. iPod shuffle로 음악을 듣거나 로딩하는 방법에 관하여 배우려면 이 장을 읽으십시오.

컴퓨터에 노래, 오디오북 및 podcast(라디오 형태의 오디오 프로그램)를 가져와서 iPod shuffle로 로딩하는 데 iPod shuffle을 사용합니다. 다음을 포함한 과정에서 더 많이 배울 수 있습니다.

- CD 모음, 하드 디스크 또는 iTunes Store(iTunes의 일부로서 현재 일부 국가에서만 지원)로부터 음악을 컴퓨터의 iTunes 응용 프로그램으로 가져오기
- 음악 및 기타 오디오 파일을 재생목록으로 구성하기
- 노래, 오디오북 및 podcast를 iPod shuffle로 로딩하기
- 이동 중에 음악 또는 기타 오디오 듣기

iTunes에 관하여

iTunes는 iPod shuffle과 음악, 오디오북 및 podcast를 동기화하는 데 사용하는 소프트웨어입니다. iPod shuffle을 컴퓨터에 연결하면 iTunes가 자동으로 실행됩니다.

이 설명서는 iTunes를 사용하여 노래 및 기타 오디오를 컴퓨터에 가져오고 재생목록이라는 개인적으로 즐겨 듣는 노래 목록을 구성한 후, iPod shuffle을 로딩하고 iPod shuffle의 설정을 조절하는 방법에 관하여 설명합니다.

iTunes는 많은 다른 기능들도 보유하고 있습니다. 자세한 정보를 보려면, iTunes를 열고 도움말 > iTunes 도움말을 선택하십시오.

iTunes 보관함으로 음악 가져오기

iPod shuffle에서 음악을 들으려면, 먼저 컴퓨터에 있는 iTunes 보관함으로 해당 음악을 가져와야 합니다.

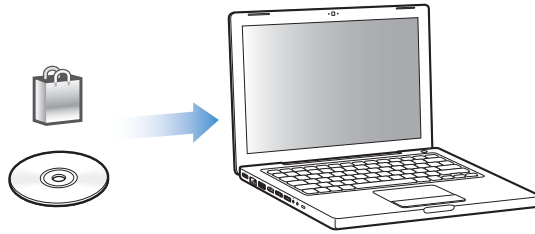

iTunes 보관함으로 음악을 가져오는 방법에는 다음 3가지가 있습니다.

- iTunes Store에서 음악 및 오디오북을 구입하거나 podcast 다운로드하기.
- 오디오 CD에서 음악 가져오기.
- 컴퓨터에 이미 있는 음악 및 기타 오디오를 추가하기.

iTunes Store를 사용하여 노래 구입 및 Podcast 다운로드하기

인터넷에 연결되어 있다면, iTunes Store를 사용하여 노래, 앨범 및 오디오북을 온라인으로 쉽게 구입하고 다운로드할 수 있습니다. 또한, 라디오와 유사한 방송 프로그램인 podcast를 다운로드하거나 등록할 수 있습니다.

iTunes Store를 사용하여 음악을 온라인으로 구입하려면, iTunes에서 Apple 계정을 설정하여, 원하는 노래를 찾아 구입하면 됩니다. 이미 Apple 계정이나, AOL(America Online) 계정(일부 국가에서만 지원)이 있다면, 해당 계정을 사용하여 iTunes Store에 로그인하여 노래를 구입할 수 있습니다.

iTunes Store에 로그인하려면,

- iTunes를 실행한 다음,
 - *이미 iTunes 계정이 있다면*, 스토어 > 로그인을 선택하십시오.
 - *이미 iTunes 계정이 없다면*, 스토어 > 계정 생성을 선택하고 화면 상의 지침에 따라 Apple 계정을 설정하거나 기존의 Apple 계정이나 AOL 계정 정보를 입력하십시오.

노래, 오디오북 및 podcast를 찾으려면,

iTunes Store를 검색하여 원하는 앨범, 노래 또는 아티스트를 찾을 수 있습니다. iTunes를 실행하고 음원 패널에서 iTunes Store를 클릭하십시오.

- *iTunes Store를 검색하려면*, 장르 선택 팝업 메뉴에서 장르를 선택하고 표시된 릴리즈나 노래 중 하나를 클릭하거나 주 iTunes Store 윈도우에서 브라우저를 클릭하십시오.
- *Podcast를 검색하려면*, 주 iTunes Store 윈도우에 있는 Podcasts 링크를 클릭하십시오.
- *iTunes Store를 검색하려면*, 검색란에 앨범, 노래, 아티스트 또는 작곡가의 이름을 입력하십시오.

- **검색 범위를 좁히려면**, iTunes Store 검색란에 무엇인가를 입력하고 키보드의 Return 또는 Enter를 누른 다음, 검색 막대에서 항목들을 클릭하십시오. 예를 들어, 검색 범위를 곡목 및 앨범으로 좁히려면, Music(음악)을 누르십시오.
- **조합된 항목을 검색하려면**, iTunes Store 윈도우에서 Power Search(검색 확대)를 클릭하십시오.
- **iTunes Store의 메인 페이지로 돌아가려면**, iTunes Store의 왼쪽 상단에 있는 홈 단추를 클릭하십시오.

노래, 앨범 또는 오디오북을 구입하려면,

- 1 음원 패널에서 iTunes Store를 클릭한 다음, 구입하려는 항목을 찾으십시오.
노래나 기타 항목을 이중 클릭하여 해당 항목의 일부를 들어보고 찾는 노래가 맞는지 확인해보십시오.
- 2 Buy Song(노래 구입), Buy Album(앨범 구입) 또는 By Book(책 구입)을 클릭하십시오.
해당 항목이 컴퓨터에 다운로드되며 Apple 또는 AOL 계정에 등록된 신용 카드로 비용이 청구됩니다.

Podcast를 다운로드하거나 등록하려면,

- 1 음원 패널에서 iTunes Store를 클릭하십시오.
- 2 iTunes Store에서 주 페이지의 왼쪽 편에 있는 Podcasts 링크를 클릭하십시오.
- 3 다운로드하려는 podcast를 검색하십시오.
 - **하나의 podcast 에피소드를 다운로드하려면**, 해당 에피소드 옆에 있는 에피소드 얻기 단추를 클릭하십시오.
 - **Podcast를 등록하려면**, 해당 podcast 그래픽 옆에 있는 SUBSCRIBE(등록) 단추를 클릭하십시오. iTunes에서 가장 최신 에피소드를 다운로드합니다. 새로운 에피소드가 업데이트되면, iTunes에 자동으로 다운로드됩니다(인터넷에 연결되어 있을 경우).

오디오 CD에서 iTunes로 음악 가져오기

다음 지침에 따라 CD의 음악을 iTunes로 가져오십시오.

오디오 CD에서 iTunes로 음악을 가져오려면,

- 1 CD를 컴퓨터에 넣고 iTunes를 실행하십시오.
인터넷에 연결되어 있다면, iTunes에서 인터넷으로부터(있는 경우) CD에 있는 노래들의 이름을 가져와서 윈도우에 나열합니다.
인터넷에 연결되어 있지 않다면, CD에 있는 노래들의 이름을 나중에 인터넷에 연결되어 있을 때 가져올 수 있습니다. 고급 > CD 트랙 이름 얻기를 선택하십시오. 그러면 iTunes에서 가져온 CD에 대한 트랙 이름을 입수합니다.
CD 트랙 이름을 온라인으로 입수할 수 없다면, 노래 이름을 수동으로 입력할 수 있습니다. 12페이지의 “노래 및 기타 세부사항 입력하기”를 참조하십시오.
입력된 노래 정보로, iTunes에 있는 노래를 제목, 아티스트, 앨범 및 세부사항으로 검색할 수 있습니다.

- 2 CD에서 가져오지 않으려는 노래는 노래 옆에 있는 체크 표시를 클릭하여 선택 해제하십시오.
- 3 CD 가져오기 단추를 클릭하십시오. iTunes 윈도우 상단에 있는 보기 영역에 각 노래를 가져오는 데 소요되는 시간이 표시됩니다.
기본적으로, iTunes에서는 노래를 가져오면서 해당 노래를 재생합니다. 많은 노래를 가져오는 경우에는 성능 향상을 위해 노래의 재생을 중단하는 것이 좋습니다.
- 4 CD를 추출하려면, 추출(⏏) 단추를 클릭하십시오.
- 5 다른 CD에서 노래를 가져올 경우에도 이 과정을 반복하십시오.

노래 및 기타 세부사항 입력하기

iTunes 보관함에 있는 노래 및 기타 항목에 대하여 주석을 포함하여 곡목 및 기타 정보를 수동으로 입력할 수 있습니다.

CD 노래 이름과 기타 정보를 수동으로 입력하려면,

- 1 CD에서 첫번째 트랙을 선택한 후, 파일 > 정보 입수를 선택하십시오.
- 2 정보를 클릭하십시오.
- 3 노래 정보를 입력하십시오.
- 4 다음 트랙에 대한 정보를 입력하려면, 다음을 클릭하십시오.

이미 컴퓨터에 있는 노래를 iTunes 보관함에 추가하기

컴퓨터에 이미 MP3와 같은 디지털 음악 파일이 있는 경우, 해당 노래를 쉽게 iTunes 보관함에 추가할 수 있습니다.

컴퓨터에 있는 노래를 iTunes 보관함에 추가하려면,

- 오디오 파일이 포함된 폴더나 디스크를 iTunes 음원 패널에 있는 보관함으로 드래그하십시오 (또는 파일 > 보관함에 추가를 선택한 후, 폴더나 디스크를 선택). iTunes에서 해당 노래의 파일 포맷을 지원한다면, 해당 노래가 iTunes 보관함에 자동으로 추가됩니다.

개별 노래 파일을 iTunes로 드래그할 수도 있습니다.

참고: Windows용 iTunes를 사용하면, Windows Media Player를 사용하여 생성한 비보호된 디지털 음악 파일을 AAC나 MP3와 같은 iTunes 호환 파일 포맷으로 변환할 수 있습니다. 이것은 WMA 포맷으로 인코딩된 음악을 가지고 있을 때 유용합니다. 자세한 정보를 보려면, iTunes를 열고 도움말 > iTunes 도움말을 선택하십시오.

음악 구성하기

iTunes를 사용하여, 노래 및 기타 항목들을 재생목록이라고 하는 목록에 원하는 방식으로 구성할 수 있습니다. 예를 들어, 운동할 때 듣기 위한 노래의 재생목록이나 특별한 분위기를 위한 노래의 재생목록을 만들 수 있습니다.

또한, 여러분이 선정한 규칙대로 자동으로 업데이트되는 스마트 재생목록을 생성할 수도 있습니다. 해당 규칙에 맞는 노래를 iTunes에 추가하면 스마트 재생목록에 자동으로 추가됩니다.

iTunes 보관함에 있는 노래를 사용하여 얼마든지 재생목록을 만들 수 있습니다. 노래를 재생목록에 넣거나 재생목록에서 제거해도 iTunes 보관함에서 제거되는 것은 아닙니다.

iTunes에서 재생목록을 생성하려면,

- 1 추가(+) 단추를 클릭하거나 파일 > 새로운 재생목록을 선택하십시오.
- 2 재생목록의 이름을 입력하십시오.
- 3 보관함 목록에서 음악을 클릭한 다음, 노래나 다른 항목을 재생목록으로 드래그하십시오.

여러 노래를 선택하려면, Mac에서는 Command(⌘) 키나 Shift 키를 누른 상태에서, Windows PC에서는 Shift 키나 Control 키를 누른 상태에서 각 노래를 클릭하십시오.

스마트 재생목록을 생성하려면,

- 파일 > 새로운 스마트 재생목록을 선택한 다음, 해당 재생목록에 대한 규칙을 지정하십시오.

iPod shuffle에 음악 로딩하기

일단 iTunes로 음악을 가져오고 구성한 다음에는 쉽게 iPod shuffle로 로딩할 수 있습니다.

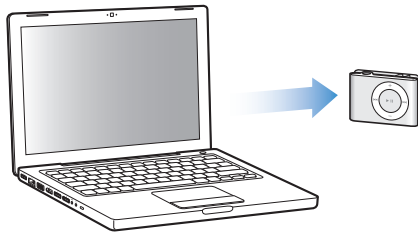

iPod shuffle을 컴퓨터에 연결하고 음원 패널에서 iPod shuffle을 선택한 다음, 콘텐츠 패널의 하단에서 옵션을 구성하여 iTunes로부터 iPod shuffle로 음악을 로딩하는 방법을 설정할 수 있습니다. 음악 로딩 및 iPod shuffle 사용에 관한 추가 옵션이 설정 패널에 있습니다.

iPod shuffle 자동 채우기

iTunes는 단추 한 번만 클릭하여 선택한 여러 노래를 iPod shuffle로 자동 로딩할 수 있습니다. 전체 보관함에서 노래를 가져오거나 특정 재생목록에서만 노래를 가져오도록 선택할 수 있으며, 기타 자동 채우기 옵션을 설정할 수 있습니다.

음악을 iPod shuffle에 자동으로 채우려면,

- 1 iPod shuffle을 컴퓨터에 연결하십시오.
- 2 음원 패널에 있는 장비 목록에서 iPod shuffle을 선택하십시오.
- 3 콘텐츠 탭을 클릭하십시오.

- 4 팝업 메뉴를 사용하여 자동 채우기하려는 재생목록을 선택하십시오.
전체 보관함으로부터 음악을 자동으로 채우려면 음악을 선택하십시오.

- 5 다음 중 원하는 옵션을 선택하십시오.

임의로 항목 선택: iTunes는 노래를 iPod shuffle로 로딩하면서 노래의 순서를 임의로 지정합니다. 이 옵션이 선택되지 않는 경우에는 iTunes에서 보관함 또는 선택한 재생목록에 나타나는 순서로 노래를 다운로드합니다.

높은 선호도의 항목 더 자주 선택: iTunes에서 가장 많이 듣는 노래를 자동으로 채웁니다.

자동으로 채울 때 모든 항목 대치: iTunes는 iPod shuffle에 있는 노래를 선택한 새로운 노래로 대치합니다. 이 옵션이 선택되어 있지 않으면 iPod shuffle에 이미 로딩한 노래가 남게되며, iTunes에서 사용 가능한 공간을 채울 수 있도록 노래를 추가로 선택합니다.

- 6 자동 채우기를 클릭하십시오.

음악이 iTunes에서 iPod shuffle로 로딩되는 동안, iTunes 상태 윈도우에서 진행 상태를 표시합니다. 자동 채우기가 완료되면, iTunes에 “iPod 업데이트가 완료되었습니다.” 라는 메시지가 나타납니다.

iTunes 보관함에서 선택한 항목으로만 자동 채우기 제한하기

iTunes 보관함에서 선택된 항목만 자동으로 채우도록 iTunes를 설정할 수 있습니다. 선택하지 않은 항목은 무시됩니다.

선택한 항목으로 자동 채우기를 제한하려면,

- 1 iPod shuffle을 컴퓨터에 연결하십시오.
- 2 iTunes 윈도우에 iPod shuffle이 나타나면 선택하십시오.
- 3 설정 탭을 클릭하십시오.
- 4 “선택한 노래만 업데이트”를 선택하십시오.
- 5 적용을 클릭하십시오.

노래, 오디오북 및 podcast를 수동으로 로딩하기

노래 및 재생목록을 iPod shuffle에 수동으로 로딩할 수 있습니다. 오디오북 및 podcast를 iPod shuffle에 로딩하려면 수동으로 로딩해야 합니다.

iPod shuffle에 노래나 기타 항목을 로딩하려면,

- 1 iPod shuffle을 컴퓨터에 연결하십시오.
- 2 iTunes의 음원 패널에서 보관함이나 재생목록을 선택하십시오.
- 3 노래나 기타 항목을 음원 패널에 있는 iPod shuffle로 드래그하십시오.
또한, 전체 재생목록을 드래그하여 iPod shuffle로 로딩할 수 있습니다.

iPod shuffle에서 노래 순서 정렬하기

노래를 iPod shuffle로 로딩한 다음에는 iTunes에 있는 모든 재생목록과 마찬가지로 노래의 순서를 정렬할 수 있습니다.

iPod shuffle에서 노래의 순서를 정렬하려면,

- 1 iPod shuffle을 컴퓨터에 연결하십시오.
- 2 iTunes의 음원 패널에서 iPod shuffle을 선택하십시오.
- 3 콘텐츠 탭을 클릭하십시오.
- 4 첫번째 열 위에 있는 빈 헤더를 클릭하여 숫자별로 노래를 정렬하십시오.
- 5 노래들을 원하는 순서로 드래그하십시오.

iPod shuffle에 추가 노래 담기

AIFF와 같은 높은 비트율의 포맷으로 노래를 iTunes로 가져왔다면, iPod shuffle로 로딩하면서 128kbps AAC 파일로 노래를 자동으로 변환하도록 iTunes를 설정할 수 있습니다. 이렇게 해도 iTunes에 있는 노래의 크기나 품질에는 영향이 없습니다.

참고: Apple Lossless와 같이 iPod shuffle에서 지원되지 않는 포맷의 노래를 iPod shuffle로 로딩하려면 변환해야 합니다. iPod shuffle에서 지원되는 포맷에 관한 추가 정보를 보려면 24페이지의 "iPod shuffle에 노래나 기타 항목을 로딩할 수 없는 경우"를 참조하십시오.

높은 비트율의 노래를 AAC 파일로 변환하려면,

- 1 iPod shuffle을 컴퓨터에 연결하십시오.
- 2 iTunes의 음원 패널에서 iPod shuffle을 선택하십시오.
- 3 설정 탭을 클릭하십시오.
- 4 "높은 비트율 곡을 128Kbps AAC로 변환"을 선택하십시오.
- 5 적용을 클릭하십시오.

iPod shuffle에서 노래 및 기타 항목 제거하기

자동 채우기를 사용하여 항목을 로딩할 때 iPod shuffle에 있는 항목을 자동으로 대체하도록 iTunes를 설정할 수 있습니다. 또한, iPod shuffle로부터 수동으로 항목을 제거할 수 있습니다.

자동 채우기 중에 iPod shuffle에 있는 항목을 자동으로 대체하려면,

- 1 iPod shuffle을 컴퓨터에 연결하십시오.
- 2 iTunes의 음원 패널에서 iPod shuffle을 선택하십시오.
- 3 콘텐츠 탭을 선택하십시오.
- 4 "자동으로 채울 때 모든 항목 대체"가 선택되어 있는지 확인하십시오.

iPod shuffle에서 노래나 기타 항목을 제거하려면,

- 1 iPod shuffle을 컴퓨터에 연결하십시오.
- 2 iTunes의 음원 패널에서 iPod shuffle을 선택하십시오.

- 3 iPod shuffle에서 노래나 기타 항목을 선택하고 키보드의 Delete나 Backspace 키를 누르십시오.
- iPod shuffle로부터 노래나 기타 항목을 수동으로 제거해도 iTunes 보관함으로부터 해당 노래가 삭제되지는 않습니다.

음악 재생하기

음악과 기타 오디오를 iPod shuffle로 로딩한 다음 들을 수 있습니다.

iPod shuffle에 있는 노래 및 기타 항목을 들으려면,

- 1 이어폰을 iPod shuffle에 연결한 다음 귀에 이어버드를 꽂으십시오.
- 2 재생/일시 정지(▶||)를 누르십시오.

음량 높이기(+) 또는 음량 낮추기(-)를 눌러 음량을 조절하십시오. 음량을 너무 높게 키우지 마십시오. 17페이지의 “음량 제한 설정하기”를 참조하십시오.

경고: 사용 전에 28페이지에서 청각 손상 예방에 관한 모든 안전 지침을 읽으십시오..

iPod shuffle 조절기의 요약을 보려면 4페이지의 “iPod shuffle 조절 단추 사용하기”를 참조하십시오.

참고: 오디오북을 듣는다면, 임의 재생 스위치를 반복(↺)으로 설정하여 장이 순서대로 재생되도록 하십시오.

노래를 임의 순서로 재생하거나 순서대로 재생하도록 iPod shuffle 설정하기

iPod shuffle을 순서대로 또는 임의의 순서로 재생하도록 iTunes를 설정할 수 있습니다.

임의의 순서로 재생하도록 iPod shuffle을 설정하려면,

- 임의 재생 스위치를 임의 재생으로 미십시오(↺).
- 노래의 임의 재생을 재생성 하려면 재생/일시 정지(▶||)를 3번 빠르게 누르십시오.

노래를 순서대로 재생하도록 iPod shuffle을 설정하려면,

- 임의 재생 스위치를 반복으로 미십시오(↺).
- 첫번째 노래로 돌아가려면 재생/일시 정지(▶||)를 빠르게 3번 누르십시오.

노래가 동일한 음량으로 재생되도록 설정하기

노래 및 기타 오디오의 소리 크기는 오디오의 녹음 또는 인코딩 방식에 따라 다를 수 있습니다. iTunes는 노래의 음량을 자동으로 조절하여 동일한 상대 음량으로 재생되도록 할 수 있습니다. iTunes 음량 설정을 사용하도록 iPod shuffle을 설정할 수 있습니다.

동일한 음량으로 노래를 재생하도록 iTunes를 설정하려면,

- 1 Mac을 사용하는 경우, iTunes에서 iTunes > 환경설정을 선택하거나, Windows PC를 사용하는 경우, 편집 > 기본설정을 선택하십시오.
- 2 재생을 클릭하고 음량 자동 조절을 선택하십시오.

iTunes의 음량 설정을 사용하도록 iPod shuffle을 설정하려면,

- 1 iPod shuffle을 컴퓨터에 연결하십시오.
- 2 iTunes의 음원 패널에서 iPod shuffle을 선택하십시오.
- 3 설정 탭을 클릭하십시오.
- 4 음량 자동 조절 활성화를 선택하십시오.
- 5 적용을 클릭하십시오.

중요사항: iTunes의 음량 자동 조절이 켜져 있지 않다면 iPod shuffle에서 설정해도 적용되지 않습니다.

음량 제한 설정하기

iPod shuffle에서 음량 제한을 설정할 수 있습니다. 또한, iTunes에서 암호를 설정하여 다른 사람이 이 설정을 변경하지 못하도록 방지할 수 있습니다.

iPod shuffle상에서 음량 제한을 설정하면 음량을 제한 이상으로 높이려고 할 경우 상태 표시등이 오렌지 색으로 세 번 깜박입니다.

iPod shuffle의 음량 제한을 설정하려면,

- 1 iPod shuffle을 원하는 최대 음량으로 설정하십시오.
- 2 iPod shuffle를 컴퓨터에 연결하십시오.
- 3 iTunes의 음원 패널에서 iPod shuffle을 선택하십시오.
- 4 설정 탭을 클릭하십시오.
- 5 “최대 음량 제한” 을 선택하십시오.
- 6 슬라이더를 원하는 최대 음량으로 드래그하십시오.

최초 슬라이더 설정에 “최대 음량 제한” 체크상자를 선택했을 때 iPod shuffle에 설정된 음량이 나타납니다.

- 7 이 설정을 변경할 때 암호를 요구하려면 자물쇠를 클릭하고 암호를 입력하십시오.
암호가 설정되어 있다면, 음량 제한을 변경하거나 제거하기 전에 해당 조합을 입력해야 합니다.

참고: 다른 이어폰이나 헤드폰을 사용할 경우에는 음량이 다를 수 있습니다.

음량 제한을 제거하려면,

- 1 iPod shuffle을 컴퓨터에 연결하십시오.
- 2 iTunes의 음원 패널에서 iPod shuffle을 선택하십시오.
- 3 설정 탭을 클릭하십시오.
- 4 “최대 음량 제한”을 선택 해제하십시오.

필요하다면 암호를 입력하십시오.

참고: 암호를 잊어버렸다면 iPod shuffle을 복원하십시오. 추가 정보를 보려면, 26페이지의 “iPod shuffle 소프트웨어 업데이트 및 복원하기”를 참조하십시오.

iPod shuffle 단추 비활성화 및 활성화하기

iPod shuffle의 단추들을 비활성화하여 실수로 단추를 눌렀을 때 아무 동작도 일어나지 않도록 할 수 있습니다.

iPod shuffle 단추를 비활성화하려면,

- 재생/일시 정지 단추(▶||)를 3초 동안 누르십시오.

상태 표시등이 녹색으로 빛난 다음, 단추가 비활성화되면 오렌지 색으로 3번 깜박입니다. 단추가 비활성화되어 있을 때 아무 단추나 누르면 상태 표시등이 오렌지 색으로 한 번 깜박입니다.

단추를 다시 활성화하려면,

- 재생/일시 정지 단추(▶||)를 3초 동안 다시 누르십시오.

상태 표시등이 오렌지 색으로 빛난 다음, 단추가 활성화되면 녹색으로 3번 깜박입니다.

iPod shuffle을 사용하여 음악 및 데이터를 이동할 수 있습니다.

이 장에서는 iPod shuffle을 외장 디스크로 사용하는 방법을 설명합니다.

iPod shuffle을 외장 디스크로 사용하기

iPod shuffle을 데이터 파일을 저장할 수 있는 외장 디스크로 사용할 수 있습니다.

참고: 듣고자 하는 음악 및 기타 오디오로 iPod shuffle을 로딩하려면, iTunes를 사용해야 합니다. Macintosh Finder 또는 Windows 탐색기를 사용하여 iPod shuffle에 복사한 오디오 파일은 재생할 수 없습니다.

iPod shuffle을 외장 디스크로 사용하려면,

- 1 iPod shuffle을 컴퓨터에 연결하십시오.
- 2 iTunes의 음원 패널에서 iPod shuffle을 선택하십시오.
- 3 옵션 부분에 있는 “디스크 사용 가능”을 선택하십시오.
참고: 디스크 설정을 보려면 아래로 스크롤해야 할 수 있습니다.
- 4 슬라이더를 조절하여 노래와 데이터 저장에 각각 얼마만큼의 공간을 할당할 것인지를 설정할 수 있습니다.
- 5 적용을 클릭하십시오.

iPod shuffle을 외장 디스크로 사용하면, iPod shuffle 디스크 아이콘이 Mac의 데스크탑에 나타나거나, Windows PC의 Windows 탐색기에 추가로 사용이 가능한 드라이브로 나타납니다.

컴퓨터간에 파일 전송하기

iPod shuffle상에서 디스크 사용을 활성화하면, 한 대의 컴퓨터에서 다른 컴퓨터로 파일을 전송할 수 있습니다. iPod shuffle은 FAT-32 볼륨으로 포맷되며, 이것은 Mac과 PC에서 모두 지원됩니다. 따라서, iPod shuffle을 사용하여 각기 다른 운영 체제를 가진 컴퓨터간에 파일을 전송할 수 있습니다.

컴퓨터간에 파일을 전송하려면,

- 1 iPod shuffle상에서 디스크 사용을 활성화한 후, 파일을 가져오려는 컴퓨터에 연결하십시오.
중요사항: iPod shuffle을 다른 컴퓨터(또는 컴퓨터상의 다른 사용자 계정)에 연결하면 iPod shuffle을 지우고 새로운 iTunes 보관함과 동기화할 것인지 묻는 메시지가 나타납니다. iPod shuffle에 있는 현재 음악 콘텐츠를 삭제하지 않으려면 취소를 클릭하십시오.
- 2 컴퓨터의 파일 시스템(Mac에서는 Finder, PC에서는 Windows 탐색기)을 사용하여 원하는 파일을 iPod shuffle로 드래그하십시오.
- 3 iPod shuffle을 연결 해제한 다음 다른 컴퓨터에 연결하십시오.
iPod shuffle에 있는 현재 음악 콘텐츠를 삭제하지 않으려면 취소를 다시 클릭하십시오.
- 4 iPod shuffle에 있는 파일을 새로운 컴퓨터에 있는 디스크로 드래그하십시오.

iTunes가 자동으로 실행되지 않게 하기

iPod shuffle을 컴퓨터에 연결할 때 iTunes가 자동으로 실행되지 않도록 할 수 있습니다.

iTunes가 자동으로 실행되지 않게 하려면,

- 1 iPod shuffle를 컴퓨터에 연결하십시오.
- 2 iTunes의 음원 패널에서 iPod shuffle을 선택하십시오.
- 3 설정 탭을 클릭하십시오.
- 4 옵션 부분에서 “이 iPod이 연결되면 iTunes 열기”를 선택 해제하십시오.
- 5 적용을 클릭하십시오.

iPod shuffle에는 이어폰과 iPod shuffle Dock이 들어 있습니다.

Apple 이어폰, iPod shuffle Dock 및 iPod shuffle용 기타 액세서리에 대해 알아봅니다.

Apple Earphone(이어폰)

iPod shuffle에는 고품질의 이어폰 한 쌍이 함께 제공됩니다.

이어폰을 사용하려면,

- 이어폰을 헤드폰 포트에 꽂으십시오. 그런 다음, 그림과 같이 이어버드를 귀에 꽂으십시오.

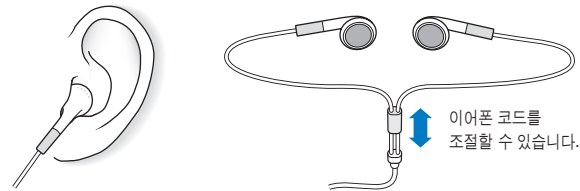

경고: 사용 전에 28페이지에서 청각 손상 예방에 관한 모든 안전 지침을 읽으십시오.

iPod shuffle Dock

iPod shuffle은 iPod shuffle 컴퓨터 및 기타 USB 장비에 연결하는 데 사용하는 iPod shuffle (2세대) Dock이 함께 제공됩니다. 5페이지의 “iPod shuffle 연결 및 연결 해제하기”를 참조하십시오.

iPod USB Power Adapter(전원 어댑터)

iPod USB Power Adapter는 컴퓨터에서 멀리 떨어져 있을 때도 iPod shuffle을 충전할 수 있도록 지원하는 액세서리 옵션입니다.

함께 사용할 수 있는 액세서리

iPod shuffle 액세서리는, www.applestore.co.kr/ipodstore에서 구입할 수 있습니다.

함께 사용할 수 있는 액세서리는 다음과 같습니다.

- Apple iPod In-Ear Headphone(귓속형 헤드폰)
- iPod shuffle(2세대) Dock
- iPod USB Power Adapter(전원 어댑터)

이 장의 다음 내용을 따르면 iPod shuffle의 대부분의 문제를 신속하게 해결할 수 있습니다

iPod 문제 해결 5단계 재설정, 재시도, 재시동, 재설치, 복원

iPod shuffle에 문제가 발생하는 경우, 다음의 5가지 기본 권장사항을 기억하십시오. 문제가 해결될 때까지 다음 단계들을 하나씩 시도해보십시오. 다음 중 어느 것도 도움이 되지 않는다면, 특정 문제에 대한 해결책을 읽으십시오.

- 재설정 iPod shuffle을 끄고 5초 후에 다시 켭니다.
- iTunes에서 iPod shuffle이 보이지 않을 경우, 다른 USB 포트에 재시도해보십시오.
- 컴퓨터를 재시동하고 최신 소프트웨어 업데이트가 설치되어 있는지 확인하십시오.
- 웹에 있는 최신 버전으로 iTunes 소프트웨어를 재설치하십시오.
- iPod shuffle을 복원하십시오. 26페이지의 “iPod shuffle 소프트웨어 업데이트 및 복원하기”를 참조하십시오.

iPod shuffle이 켜지지 않거나 반응하지 않는 경우

- 아무 단추나 누를 때 상태 표시등이 오렌지 색으로 깜박이면 iPod shuffle 단추가 비활성 상태입니다. 재생/일시 정지(▶||)를 약 3초 동안 누른 상태로 상태 표시등이 녹색으로 깜박일 때까지 기다리십시오.
- iPod shuffle을 컴퓨터에 있는 고전력 USB 포트에 연결하십시오. iPod shuffle 배터리를 충전해야 할 수도 있습니다.
- iPod shuffle을 끈 다음 5초 후에 다시 켜보십시오.
- iPod shuffle 소프트웨어를 복원해야 할 수 있습니다. 26페이지의 “iPod shuffle 소프트웨어 업데이트 및 복원하기”를 참조하십시오.

iPod shuffle에서 음악이 재생되지 않는 경우

- 이어폰 또는 헤드폰의 연결 부분이 제대로 꽂혀 있는지 확인하십시오.
- 음량이 적절하게 설정되어 있는지 확인하십시오. 음량 제한이 설정되어 있을 수 있습니다. 17페이지의 “음량 제한 설정하기”를 참조하십시오.
- iPod shuffle이 일시 정지되었을 수도 있습니다. 재생/일시 정지(▶||)를 눌러 보십시오.

iPod shuffle을 컴퓨터에 연결했는데 아무 반응이 없는 경우

- iPod shuffle을 컴퓨터에 있는 고전력 USB 포트에 연결하십시오. iPod shuffle을 다시 충전해야 할 수도 있습니다.
- www.apple.com/ipod/start로부터 최신 iTunes 소프트웨어를 설치했는지 확인하십시오.
- 컴퓨터의 다른 USB 포트에 연결을 시도해 보십시오. iPod shuffle이 Dock에 단단히 고정되어 있는지 확인하십시오. USB 커넥터가 올바르게 연결되어 있어야 합니다. 한 방향으로만 연결할 수 있습니다.
- iPod shuffle을 재설정해야 할 수 있습니다. iPod shuffle을 끈 다음 5초 후에 다시 켜보십시오.
- 상태 표시등이 없고(또는 상태 표시등이 흐리게 표시되어 있는 경우) iPod shuffle이 iTunes 또는 Finder에서 보이지 않는다면, 배터리가 완전히 방전된 것입니다. iPod shuffle을 몇 분 동안 충전한 후 표시되는지 확인하십시오.
- 요구 사항을 만족하는 컴퓨터와 필요한 소프트웨어를 설치했는지 확인하십시오. 25페이지의 “시스템 요구사항을 다시 한 번 확인하고 싶은 경우”를 참조하십시오.
- 컴퓨터를 재시동해보십시오.
- 위의 방법들로 문제가 해결되지 않는다면, iPod 소프트웨어를 복원해야 할 수 있습니다. 26페이지의 “iPod shuffle 소프트웨어 업데이트 및 복원하기”를 참조하십시오.
- iPod shuffle을 복원해도 문제가 해결되지 않는다면 iPod shuffle을 수리해야 할 수 있습니다. iPod shuffle 서비스 & 지원 웹 사이트인 www.apple.com/support/ipodshuffle/service에서 서비스를 준비시킬 수 있습니다.

노래가 느리게 로딩되는 경우

빠른 로딩 속도를 원하는 경우, iPod shuffle을 컴퓨터의 USB 2.0 포트에 연결하십시오. USB 2.0은 USB 1.1보다 빨리 노래와 데이터를 로딩합니다.

iPod shuffle에 노래나 기타 항목을 로딩할 수 없는 경우

해당 노래가 iPod shuffle에서 지원하지 않는 포맷으로 인코딩된 것일 수 있습니다.

iPod shuffle은 다음의 오디오 파일 포맷을 지원합니다. 다음과 같은 오디오북 및 podcast용 포맷을 포함합니다.

- AAC(M4A, M4B, M4P)(최대 320kbps)
- MP3(최대 320kbps)
- MP3 VBR(가변 비트율)
- WAV
- AA(audible.com 음성 오디오, 포맷 2, 3 및 4)
- AIFF

Apple Lossless 포맷을 사용하여 인코딩된 노래는 완전한 CD 품질의 사운드를 가지고 있지만, 크기는 AIFF나 WAV 포맷을 사용하여 인코딩된 노래의 절반 정도됩니다. 하지만, AAC 또는 MP3 포맷으로 인코딩된 동일한 노래는 적은 공간을 차지합니다. iTunes를 사용하여 CD에서 노래를 가져오면, 기본으로 AAC 포맷으로 변환됩니다.

높은 비트율(Apple Lossless)로 인코딩된 파일을 iPod shuffle에 로딩할 때 자동으로 변환되도록 iPod shuffle을 설정할 수 있습니다. 15페이지의 “iPod shuffle에 추가 노래 담기”를 참조하십시오.

Windows용 iTunes를 사용하여, 비보호된 WMA 파일을 AAC 또는 MP3 포맷으로 변환할 수 있습니다. 이것은 WMA 포맷으로 인코딩된 음악 모음을 가지고 있을 때 유용합니다.

iPod shuffle은 Apple Lossless, WMA, MPEG Layer 1, MPEG Layer 2 오디오 파일, WMA 또는 audible.com 포맷 1을 지원하지 않습니다.

iPod shuffle에서 지원되지 않는 노래가 iTunes에 있다면, iPod shuffle에서 지원되는 포맷으로 변환할 수 있습니다. 자세한 정보를 보려면 iTunes 도움말을 참조하십시오.

오디오북에 있는 장이 순서대로 재생되지 않는 경우

- iPod shuffle의 임의 재생 스위치가 반복(↔)으로 설정되어 오디오북의 장이 순서대로 재생되는지 확인하십시오.
- 순서에 맞지 않게 장이 iPod shuffle에 추가되었다면 iPod shuffle을 컴퓨터에 연결하고 iTunes를 사용하여 트랙을 다시 정렬하십시오. 15페이지의 “iPod shuffle에서 노래 순서 정렬하기”를 참조하십시오.

시스템 요구사항을 다시 한 번 확인하고 싶은 경우

iPod shuffle를 사용하려면, 다음이 필요합니다.

- 다음 중 한 가지로 컴퓨터를 구성하십시오.
 - USB 포트(USB 2.0 권장)가 장착된 Macintosh
 - USB 포트 또는 USB 카드(USB 2.0 권장)가 설치되어 있는 Windows PC
- 다음 중 하나의 운영 체제: Mac OS X v10.3.9 이상, Windows 2000(Service Pack 4 이상 설치) 또는 Windows XP Home이나 Professional(Service Pack 2 이상 설치)
- 인터넷 연결(광대역 연결 권장)
- iTunes 7.0.2 이상(iTunes는 www.apple.com/ipod/start에서 다운로드할 수 있음)

Windows PC에 고전력 USB 포트가 없다면 USB 2.0 카드를 구입하여 설치할 수 있습니다. 더 많은 정보를 보려면 www.applestore.co.kr/ipodstore로 이동하십시오.



고전력 USB 2.0 포트

iPod shuffle을 Mac 및 Windows PC와 사용하고 싶은 경우

iPod shuffle을 다른 iTunes 보관함과 동기화할 때는 운영 체제에 상관 없이 iPod shuffle에 있는 음악을 먼저 지워야 합니다. iPod shuffle을 다른 컴퓨터나 사용자 계정에 연결하면 iPod shuffle을 지우고 새로운 iTunes 보관함과 동기화할 것인지 묻는 메시지가 나타납니다.

하지만, iPod shuffle을 Macintosh 컴퓨터와 PC에서 외장 디스크로 사용하여, 한 운영 체제에서 다른 운영 체제로 파일을 전송하도록 할 수 있습니다. 제3장, 19페이지의 “iPod shuffle에서 파일 보관하기,”를 참조하십시오.

iPod shuffle 소프트웨어 업데이트 및 복원하기

iTunes를 사용하여 iPod shuffle 소프트웨어를 업데이트하거나 복원할 수 있습니다. 최신 소프트웨어를 사용할 수 있도록 iPod shuffle을 업데이트하는 것이 좋습니다. 또한, 소프트웨어를 복원하여 iPod shuffle을 초기의 상태로 되돌릴 수도 있습니다.

- 업데이트를 선택하면, 소프트웨어가 업데이트되며 설정 및 노래에는 영향이 없습니다.
- 복원을 선택하면 노래 및 모든 기타 데이터를 포함한 모든 데이터가 iPod shuffle에서 지워집니다. 모든 iPod shuffle 설정이 초기의 설정으로 복원됩니다.

iPod shuffle을 업데이트하거나 복원하려면,

- 1 인터넷 연결이 되어 있는지 확인하고 www.apple.com/ipod/start에서 최신 버전의 iTunes를 설치했는지 확인하십시오.
- 2 iPod shuffle을 컴퓨터에 연결하십시오.
- 3 iTunes의 음원 패널에서 iPod shuffle을 선택하고 설정 탭을 클릭하십시오.
버전 부분에서 iPod shuffle이 최신이거나 새로운 버전의 소프트웨어 필요한지를 알아볼 수 있습니다.
- 4 다음 중 하나를 수행하십시오.
 - 최신 버전의 소프트웨어를 설치하려면 업데이트를 클릭하십시오.
 - iPod shuffle을 초기 설정으로 복원하려면 복원을 클릭하십시오. 이렇게 하면, iPod shuffle의 모든 데이터가 지워집니다. 화면 지침에 따라 복원 프로세스를 완료하십시오.

이 장에는 iPod shuffle의 중요한 안전 및 취급 정보가 포함되어 있습니다.



iPod shuffle을 사용하기 전에 아래의 모든 안전 정보 및 작동 지침을 읽어 부상을 예방하십시오.

iPod shuffle에 대한 이 기능 설명서를 잘 보관해두면 나중에 참조할 수 있습니다.

중요한 안전 정보

경고: 이들 안전 지침을 따르지 않으면 화재, 감전 또는 기타 부상이나 상해의 위험이 있습니다.

iPod shuffle 취급하기 iPod shuffle을 굽히거나, 떨어뜨리거나, 밟거나, 구멍을 뚫거나, 소각하거나, 열지 마십시오.

물기가 있거나 젖은 곳 피하기 iPod shuffle를 빗속 또는 세면대 가까이나 기타 젖은 곳에서 사용하지 마십시오. iPod shuffle에 음식물이나 액체를 떨어뜨리지 않도록 주의하십시오. iPod shuffle이 물에 젖으면 모든 케이블을 연결 해제하고 iPod shuffle을 끄고 닦은 다음, 다시 켜기 전에 완전히 건조시키십시오.

iPod shuffle 수리하기 절대로 직접 iPod shuffle을 수리하려고 하지마십시오. iPod shuffle에는 사용자가 교체할 수 있는 부품이 없습니다. 서비스 정보를 보려면, iTunes에서 도움말 메뉴로부터 iPod 도움말을 선택하거나 www.apple.com/support/ipod/ipodservice.html로 이동하십시오. iPod shuffle의 배터리는 사용자가 교체할 수 없습니다. 배터리에 대한 더 많은 정보를 보려면, www.apple.com/batteries를 방문하십시오.

iPod USB Power Adapter(별도 판매) 사용하기

iPod USB Power Adapter(www.applestore.co.kr/ipodstore에서 별도 판매)를 사용하여 iPod shuffle을 충전한다면, 전원 콘센트에 연결하기 전에 전원 어댑터가 단단하게 조립되어 있는지 확인하십시오. 그런 다음, iPod USB Power Adapter를 전원 콘센트에 확실히 꽂으십시오. 젖은 손으로는 iPod USB Power Adapter를 연결 또는 연결 해제하지 마십시오. Apple iPod USB Power Adapter 이외의 전원 어댑터를 사용하여 iPod shuffle을 충전하지 마십시오.

iPod USB Power Adapter가 일반적인 사용 중에 따뜻해 질 수 있습니다. 항상 iPod USB Power Adapter 주변의 통풍에 신경쓰고 주의해서 취급하십시오.

다음과 같은 상황에서는 iPod USB Power Adapter를 연결 해제하십시오.

- 전원 코드나 플러그가 닳았거나 손상되었습니다.
- 어댑터가 빗물 또는 과도한 습기에 노출되었습니다.
- 어댑터의 케이스가 손상되었습니다.
- 어댑터에 서비스나 수리가 필요합니다.
- 어댑터를 청소하고자 합니다.

청각 손상 예방하기 이어버드나 헤드폰을 높은 음량으로 사용할 경우, 청각이 영구적으로 손상을 입을 수 있습니다. 음량을 안전한 수준으로 설정하십시오. 음량을 높게하여 오랜 시간을 청취하였을 경우, 정상적으로 들릴 수는 있지만, 청각에 손상을 입을 수 있습니다. 귀에서 이명이 들리거나 소리가 명료하게 들리지 않는다면 청취를 중단하고 청각 검사를 받으십시오. 음량이 높을수록 더 빨리 청각에 영향을 받습니다. 청각 전문가들은 다음과 같은 청각 보호 방법을 권장합니다.

- 이어버드나 헤드폰을 높은 음량으로 사용하는 시간을 제한하십시오.
- 시끄러운 주변 환경을 차단하기 위해 음량을 높이지 마십시오.
- 가까이 있는 사람들이 말하는 소리를 들을 수 없다면 음량을 낮추십시오.

iPod shuffle에서 음량 제한을 설정하는 방법에 관하여 보려면, 17페이지의 “음량 제한 설정하기”를 참조하십시오.

안전하게 헤드폰 사용하기 차량 운전 중에는 헤드폰을 사용하지 않는 것이 좋습니다. 일부 지역에서는 불법입니다. 항상 주의 깊게 운전해 집중해야 합니다. 차량을 운전하거나 주의 집중이 필요한 작업을 할 때 주의가 산만해진다면 iPod shuffle의 사용을 중단하십시오.

중요한 취급 정보

주의: 다음 취급 지침을 따르지 않으면 iPod shuffle이나 기타 자산을 손상시킬 수 있습니다.

iPod shuffle 운반하기 iPod shuffle에는 민감한 구성부품이 포함되어 있습니다. iPod shuffle를 굽히거나, 떨어뜨리거나, 밟지 마십시오.

커넥터 및 포트 사용하기 커넥터를 무리해서 포트에 연결하지 마십시오. 포트에 방해물이 없는지 확인하십시오. 커넥터와 포트가 정상적으로 쉽게 연결되지 않는다면, 서로 맞지 않는 것입니다. 커넥터와 포트가 맞는지 올바르게 연결되었는지 확인하십시오.

적절한 온도에서 iPod shuffle 보관하기 iPod shuffle을 온도가 0° ~ 35°C(32° ~ 95°F)인 장소에서 사용하십시오. iPod은 저온에서 재생 시간이 일시적으로 단축될 수도 있습니다.

iPod shuffle을 항상 온도가 -20° ~ 45°C(-4° ~ 113°F)인 장소에서 보관하십시오. iPod shuffle을 차 안에 놓아두지 마십시오. 주차된 차 안의 온도가 이 범위를 벗어날 수 있습니다.

iPod shuffle을 사용하거나 배터리를 충전할 때는, iPod shuffle이 따뜻해지는 것이 정상입니다. iPod shuffle의 외면은 기계 내부에서 공기 냉각기 외부로 열을 전달하는 냉각 기능을 합니다.

iPod shuffle의 외면 깨끗하게 보관하기 iPod shuffle을 청소하려면 받침대에서 제거한 다음 iPod shuffle을 끄십시오. 그런 다음, 부드럽고 보푸라기가 없으며 약간 습기가 있는 헝겊을 사용하십시오. 틈 사이로 습기가 들어가지 않도록 하십시오. 창 클리너, 가정용 클리너, 에어레졸 스프레이, 솔벤트, 알코올, 암모니아 또는 연마재를 사용하여 iPod shuffle을 청소하지 마십시오.

iPod shuffle 올바르게 폐기하기 중요한 규제 준수 정보를 포함한 iPod shuffle의 올바른 폐기에 관한 정보를 보려면, 31페이지의 “Regulatory Compliance Information”를 참조하십시오.

화면 도움말과 웹에서 iPod shuffle의 사용에 관한 더 많은 정보를 찾을 수 있습니다.

다음 표는 iPod 관련 소프트웨어 및 서비스 정보를 추가로 얻을 수 있는 방법을 설명합니다.

더 배우려면	해야 할 일
서비스 및 지원, 토론, 튜토리얼 및 Apple 소프트웨어 다운로드	www.apple.com/support/ipodshuffle 로 이동하십시오.
iTunes 사용하기	iTunes를 실행하고 도움말 > iTunes 도움말을 선택하십시오. 온라인 iTunes 튜토리얼(일부 지역에서만 제공)을 보려면, www.apple.com/support/itunes 로 이동하십시오.
iPod shuffle에 관한 최신 정보	www.apple.com/ipodshuffle 로 이동하십시오.
iPod shuffle 등록하기	iPod shuffle을 등록하려면 iTunes를 컴퓨터에 설치하고 iPod shuffle을 연결하십시오.
iPod shuffle 일련 번호 찾기	iPod shuffle에서 클립 밑의 홈을 살펴보십시오. 또는 iTunes의 iPod shuffle이 컴퓨터에 연결된 상태로 음원 패널에서 iPod shuffle을 선택하고 설정 탭을 클릭하십시오.
보증 서비스 받기	먼저 이 설명서, 화면 도움말 및 온라인 자료에 있는 지침을 따르고, www.apple.com/support/ipodshuffle/service 로 이동하십시오.

Regulatory Compliance Information

FCC Compliance Statement

This device complies with part 15 of the FCC rules. Operation is subject to the following two conditions: (1) This device may not cause harmful interference, and (2) this device must accept any interference received, including interference that may cause undesired operation. See instructions if interference to radio or television reception is suspected.

Radio and Television Interference

This computer equipment generates, uses, and can radiate radio—frequency energy. If it is not installed and used properly—that is, in strict accordance with Apple's instructions—it may cause interference with radio and television reception.

This equipment has been tested and found to comply with the limits for a Class B digital device in accordance with the specifications in Part 15 of FCC rules. These specifications are designed to provide reasonable protection against such interference in a residential installation. However, there is no guarantee that interference will not occur in a particular installation.

You can determine whether your computer system is causing interference by turning it off. If the interference stops, it was probably caused by the computer or one of the peripheral devices.

If your computer system does cause interference to radio or television reception, try to correct the interference by using one or more of the following measures:

- Turn the television or radio antenna until the interference stops.
- Move the computer to one side or the other of the television or radio.
- Move the computer farther away from the television or radio.
- Plug the computer into an outlet that is on a different circuit from the television or radio. (That is, make certain the computer and the television or radio are on circuits controlled by different circuit breakers or fuses.)

If necessary, consult an Apple-authorized service provider or Apple. See the service and support information that came with your Apple product. Or, consult an experienced radio/television technician for additional suggestions.

Important: Changes or modifications to this product not authorized by Apple Inc. could void the EMC compliance and negate your authority to operate the product.

This product was tested for EMC compliance under conditions that included the use of Apple peripheral devices and Apple shielded cables and connectors between system components.

It is important that you use Apple peripheral devices and shielded cables and connectors between system components to reduce the possibility of causing interference to radios, television sets, and other electronic devices. You can obtain Apple peripheral devices and the proper shielded cables and connectors through an Apple Authorized Reseller. For non-Apple peripheral devices, contact the manufacturer or dealer for assistance.

Responsible party (contact for FCC matters only): Apple Inc. Product Compliance, 1 Infinite Loop M/S 26-A, Cupertino, CA 95014-2084, 408-974-2000.

Industry Canada Statement

This Class B device meets all requirements of the Canadian interference-causing equipment regulations.

Cet appareil numérique de la classe B respecte toutes les exigences du Règlement sur le matériel brouilleur du Canada.

VCCI Class B Statement

情報処理装置等電波障害自主規制について

この装置は、情報処理装置等電波障害自主規制協議会 (VCCI) の基準に基づくクラス B 情報技術装置です。この装置は家庭環境で使用されることを目的としていますが、この装置がラジオやテレビジョン受信機に近接して使用されると、受信障害を引き起こすことがあります。

取扱説明書に従って正しい取扱をしてください。

Korea Class B Statement

B급 기기용 경고문

B급 기기 (가정용 정보통신기기)

이 기기는 가정용으로 전자파적합등록을 한 기기로서 주거지역에서는 물론 모든 지역에서 사용할 수 있습니다.

Russia



ME67

European Community

Complies with European Directives 2006/95/EEC and 89/336/EEC.



폐기 및 재활용 정보

iPod에는 배터리가 들어있습니다. 지역 환경법과 지침에 따라 iPod을 폐기하십시오.

Apple의 재활용 프로그램에 관한 정보를 보려면, www.apple.com/environment를 방문하십시오.

Deutschland: Dieses Gerät enthält Batterien. Bitte nicht in den Hausmüll werfen. Entsorgen Sie dieses Gerätes am Ende seines Lebenszyklus entsprechend der maßgeblichen gesetzlichen Regelungen.

China:

警告：不要刺破或焚烧。该电池不含水银。

Nederlands: Gebruikte batterijen kunnen worden ingeleverd bij de chemokar of in een speciale batterijcontainer voor klein chemisch afval (kca) worden gedeponneerd.



Taiwan:

警告：請勿戳刺或焚燒。此電池不含汞。



廢電池請回收

European Union—Disposal Information:



This symbol means that according to local laws and regulations your product should be disposed of separately from household waste. When this product reaches its end of life, take it to a collection point designated by local authorities. Some collection points accept products for free. The separate collection and recycling of your product at the time of disposal will help conserve natural resources and ensure that it is recycled in a manner that protects human health and the environment.

Apple과 환경

Apple은 작동 및 제품의 환경적 영향을 최소화하기 위한 사명을 가지고 노력하고 있습니다.

더 많은 정보를 보려면, www.apple.com/environment를 방문하십시오.

© 2007 Apple Inc. 모든 권리 보유. Apple, Apple 로고, FireWire, iCal, iLife, iPhoto, iPod, iTunes, Mac, Macintosh 및 Mac OS는 미국과 그 밖의 나라에서 등록된 Apple Inc.의 상표입니다. Finder 및 Shuffle은 Apple Inc.의 상표입니다. Apple Store는 미국과 그 밖의 나라에서 등록된 Apple Inc.의 서비스 상표입니다. 이 설명서에 언급된 그 밖의 다른 회사 및 제품 이름은 해당 회사의 상표입니다.

기타 업체의 제품에 대한 언급은 정보를 제공하기 위해서 일 뿐이며 제품을 보증하거나 추천하기 위한 것이 아닙니다. Apple은 그런 제품들의 성능이나 사용에 관하여 책임을 지지 않습니다. 모든 이해, 동의 또는 보증은 제공업체와 구매력이 있는 사용자 간에 직접 발생합니다. 이 설명서의 정보가 정확하도록 Apple은 모든 노력을 기울였습니다. Apple은 인쇄 오류 또는 오기에 책임을 지지 않습니다.

KH019-0996/6-2007