

SOTILASPUVUSSA JA VIRKAPUVUSSA KANNETTAVAT MERKIT JA TUNNUKSET

SISÄLLYSLUETTELO

1	PERUSTEET	5
2	PERUSMERKIT JA -TUNNUKSET	6
	2.1 Kansallisuustunnukset	6
	2.1.1 Kansallislippu	6
	2.1.2 Kokardit ja lakkimerkit	6
	2.2 Maa- ja ilmavoimien arvomerkkijärjestelmä	7
	2.2.1 Kauluslaatat ja arvomerkit	8
	2.2.2 Arvomerkkilaatat	10
	2.2.3 Kaluunanauhat ja kaluunakulmat	11
	2.2.4 Erikoisupseerien ja sotilasvirkamiesten ammattimerkit, arvomerkit ja tunnukset	13
	2.2.5 Sotilaspappien arvomerkit ja tunnukset	14
	2.2.6 Kadettien arvomerkit ja tunnukset	15
	2.2.7 Varusmiesten arvomerkit ja tunnukset	16
	2.3 Merivoimien arvomerkkijärjestelmä	16
	2.3.1 Sotilasvirkamiesten ammattimerkit, arvomerkit ja tunnukset	18
	2.3.2 Sotilaspappien arvomerkit ja tunnukset	19
	2.3.3 Kadettien arvomerkit ja tunnukset	19
	2.3.4 Varusmiesten arvomerkit ja tunnukset	20
	2.4 Tunnusvärit ja tunnukset	21
	2.4.1 Tunnusvärit	21
	2.4.2 Joukko-osastotunnukset	22
3	KOULUTUKSELLISET MERKIT	24
4	MUUT MERKIT JA TUNNUKSET	26
5	MERKKIEN JA TUNNUSTEN KÄYTTÖ KRIISINHALLINTAJOUKOISSA	28
6	VIRKAPUVUSSA KANNETTAVAT MERKIT JA TUNNUKSET	29
	6.1 Puolustusvoimien pelastusalan tunnukset ja pelastuspäälliköiden virka-asematunnukset	29
	6.2 Vahtimestarit	30
	6.3 Autonkuljettajat	30

LIITTEET

- Liite 1.** Puolustusvoimien arvomerkit
- Liite 2.** Kansallislipun paikka sotilaspukineissa
- pusero m/83, takit m/58, m/51 ja m/30
- maastotakit m/91 ja m/05
- pusakka m/08 ja nahkapusakka m/08
- Liite 3.** Barettien lakkimerkit
- Liite 4.** Turkis- ja lippalakkien lakkimerkit
- Liite 5.** Kauluslaattojen mallit ja koot
- Liite 6.** Kauluslaattojen tunnusvärit
- Liite 7.** Aliupseerien (khenk) ammattimerkki
- Liite 8.** Arvomerkkilaatat
- Liite 9.** Erikoisupseerien ammattimerkit ja toimialatunnusvärit
- Liite 10.** Maa- ja ilmavoimien sekä merivoimien maalla palvelevien sotilasdiakonien koulutusmerkki
- Liite 11.** Merivoimien olkainleijona
- Liite 12.** Merivoimien aliupseerien toimialamerkit
- Liite 13.** Ammattisotilaiden sotilaspuvun, tunnusvärien ja joukko-osastotunnusten käyttö puolustusministeriössä ja puolustusvoimissa
- Liite 14.** Maakuntajoukkojen tunnukset maastotakissa
- Liite 15.** Ilmavoimien rintamerkit
- Liite 16.** Laskuvarjohyppymerkit
- Liite 17.** Sukeltajamerkit
- Liite 18.** Merivoimien varusmiesten koulutusmerkit (m/30 ja m/55)
- Liite 19.** Laguksen nuolet -merkki
- Liite 20.** Kenttäsaaraanhoitajan tehtävämerkki
- Liite 21.** Puolustusvoimien oikeudellisen toimialan tunnus

- Liite 22.** Maa- ja ilmavoimien sekä merivoimien maalla palvelevien varusmiesten koulutushaaramerkit
- Liite 23.** Sotilaspoliisin tunnukset
- Liite 24.** Suomen kansainvälisten joukkojen lakkimerkki
- Liite 25.** Kansainvälisten operaatioiden tunnusten paikat kenttäpuvussa
- Liite 26.** Suomen lipun paikka kenttäpuvussa
- Liite 27.** EU-operaation merkin paikka kenttäpuvussa
- Liite 28.** Puolustusvoimien pelastuspäällikön lakkimerkki
- Liite 29.** Puolustusvoimien pelastuspäällikön virka-asetunnukset
- Liite 30.** Puolustushaarojen pelastuspäälliköiden virka-asetunnukset
- Liite 31.** Sotilasläänien pelastuspäälliköiden, Maavoimien Materiaalilaitoksen pelastuspäällikön ja Pioneerirykmentin pelastuspäällikön virka-asetunnukset
- Liite 32.** Pelastusalan virkapuvun hihamerkki
- Liite 33.** Virka-asetunnukset maastotakissa m/05

KUVAT

- Kuva 1.** Leijonakokardi ja sinivalkoinen kokardi
- Kuva 2.** Kauluslaatan paikka puserossa m/83 ja takissa m/58
- Kuva 3.** Kenraaliluutnantin arvomerkkien kiinnittäminen kauluslaattaan
- Kuva 4.** Heraldisten ruusujen (eversti, majuri ja luutnantti) kiinnittäminen kauluslaattaan
- Kuva 5.** Aliupseerien (sotilasmestari, ylikersantti ja sotilasammattihenkilö) arvomerkkikulmien ja sotilasammattihenkilön arvomerkin kiinnittäminen kauluslaattaan
- Kuva 6.** Kenraalien (kenraali ja prikaatikenraali) metallisten arvomerkkien kiinnittäminen arvomerkkilaattaan
- Kuva 7.** Heraldisten ruusujen (everstiluutnantti ja insinööri majuri) kiinnittäminen arvomerkkilaattaan
- Kuva 8.** Aliupseerien (ylivääpeli ja sotilasammattihenkilö) metallisten arvomerkkikulmien ja sotilasammattihenkilön arvomerkin kiinnittäminen arvomerkkilaattaan
- Kuva 9.** Kaluunanauhojen ja -kulmien kiinnittäminen olkapoletin ja hihan arvomerkkilaattoihin (prikaatikenraali, eversti, vääpeli ja sotilasammattihenkilö)
- Kuva 10.** Kaluunanauhojen ja -kulmien (kapteeni ja sotilasmestari) kiinnittäminen takin m/51 hihaan
- Kuva 11.** Arvomerkit ja tunnukset juhlapuvun takin m/87 hihassa (maav ja ilmav)
- Kuva 12.** Sotilasvirkamiesten arvomerkkitähtien ja ammattimerkkien kiinnittäminen (maav, ilmav)
- Kuva 13.** Arvomerkit ja tunnukset kavaiji- ja messitakkien m/30 hihoissa
- Kuva 14.** Sotilasvirkamiesten arvomerkkitähtien ja ammattimerkkien kiinnittäminen (meriv)
- Kuva 15.** Kadettien arvomerkit ja tunnukset kavaiji- ja messitakkien m/30 hihoissa
- Kuva 16.** Joukko-osastotunnuksen paikka olkapoletissa
- Kuva 17.** Puolustusvoimien tunnus kuvan paikka vahtimestarin palveluspuvussa m/70
- Kuva 18.** Puolustusvoimien tunnus kuvan paikka autonkuljettajan palveluspuvussa m/83

1 PERUSTEET

1. Sotilaspuvussa ja virkapuvussa saa kantaa vain siihen vahvistettuja merkkejä ja tunnuksia. Tämä koskee myös sotilaallisissa kriisinhallintatehtävissä toimivia suomalaisia sotilasjoukkoja sekä kansainvälisissä tehtävissä palvelevia henkilöitä.
2. Sotilaspuvussa ja virkapuvussa (sotilas- ja virkapuku) kannettavat kansallisuustunnukset, sotilas- ja palvelusarvoa osoittavat merkit, tunnus- ja toimialavärit, joukko-osastotunnukset sekä muut sotilas- ja virkapuvussa kannettavat merkit ja tunnukset samoin kuin näiden sijoituspaikat sotilas- ja virkapukineisiin vahvistaa pääesikunnan päällikkö.

Puolustushaarojen erikoisvaatetuksessa käytettävät merkit ja tunnukset (pl. kansallislippu) vahvistaa puolustushaaran komentaja. Ennen merkkien ja tunnusten vahvistamista ne on lähetettävä Pääesikunnan henkilöstöosastoon heraldista hyväksyntää varten. Heraldisesta hyväksynnästä voidaan poiketa erikoisvaatetuksen oikean hihan yläreunaan sijoitettavien harjoituskohtaisten merkkien ja tunnusten sekä täydennyskoulutuksissa käytettävien kurssimerkkien osalta.

Kansainvälisissä tehtävissä vahvistettavat operaatiokohtaiset merkit ja tunnukset on ohjeistettu luvussa 5.
3. Suomalaisessa sotilaspuvussa kannettaviksi hyväksyttävien merkkien ja tunnusten osalta noudatetaan sotilaspukeutumisen perinteitä ja heraldisia periaatteita. Suomalaisessa sotilaspuvussa kannetaan pääsääntöisesti vain suomalaisia merkkejä ja tunnuksia virallisesti vahvistettujen ulkomaisten kunniamerkkien ja erikseen myönnettyjen merkkien ja tunnusten lisäksi.
4. Pääesikunnan henkilöstöosasto säilyttää tietoja sotilas- ja virkapukineisiin vahvistetuista puolustusvoimien merkeistä ja tunnuksista sekä antaa niitä koskevia määräyksiä.
5. Sotilas- ja virkapuvussa kannettavalla merkillä ja tunnuksella tarkoitetaan sotilaspukineen tai virkapukineen tiettyyn kohtaan kiinnitettävää esinettä, jonka muoto, mitat, kuviointi, materiaali, väri ja kiinnitystapa ovat tarkoin määritetyt.
6. Sotilaspukineeseen kiinnitettävillä arvomerkeillä osoitetaan niiden käyttäjän sotilas- tai palvelusarvo. Sotilas- ja palvelusarvoa osoittavat arvomerkit ovat **liitteenä 1**. Muilla merkeillä osoitetaan asianomaisen henkilön toimiala tai tehtävä, sotilas- tai muu koulutus, suoritettu tutkinto, sotilasvirka- tai muita ansioita sekä erityiset vaatimukset täyttävä kunto- tai taitosuoritus.
7. Tunnuksilla osoitetaan kansallisuus, puolustushaara, aselaji sekä esikunta, joukko-osasto, eräät joukkoyksiköt tai sotilaslaitos, jossa kyseinen henkilö palvelee tai on aiemmin palvellut. Kansainvälisissä tehtävissä käytettävät tunnukset ja merkit on ohjeistettu luvussa 5.
8. Sotilas- ja virkapuvuissa voidaan käyttää erikseen käskettyjä henkilötunnisteita.

9. Ammattisotilaiden, jotka ovat Yleisen palvelusohjesäännön määräysten mukaan siirron yhteydessä velvollisia vaihtamaan sotilaspukua, on käytettävä uusia tunnusvärejä viimeistään kolmen kuukauden kuluttua ilmoittautumispäivästä lukien. Uusia joukko-osastotunnuksia on käytettävä heti ilmoittautumispäivästä lukien.

2 PERUSMERKIT JA -TUNNUKSET

2.1 Kansallisuustunnukset

2.1.1 Kansallislippu

10. Kantahenkilökunta käyttää sotilaspuvun vasemmassa hihassa kansallisuustunnuksena Suomen kansallislippua puserossa m/83, takeissa m/58, m/51 ja m/30, maastotakissa m/05 sekä pusakassa m/08 ja nahkapusakassa m/08. Varusmiehet käyttävät Suomen kansallislippua lomapuvussa sekä kansainvälisissä harjoituksissa kotimaassa ja ulkomailla. Kansallislipun paikka sotilaspukineissa on esitetty **liitteessä 2**.

2.1.2 Kokardit ja lakkimerkit

11. Sotilas- ja virkapukujen päähineissä käytetään kansallisuustunnuksina kokardeja ja lakkimerkkejä. Kokardeja on kahta eri mallia, leijonakokardi ja sinivalkoinen kokardi. Kokardi kiinnitetään päähineen etuosaan.



Kuva 1. Leijonakokardi

Sinivalkoinen kokardi

12. Leijonakokardi on metallinen tai kankainen. Metallinen leijonakokardi on pyöreä, kupera-pintainen, halkaisijaltaan 20 mm. Kokardin pohja on punainen ja siinä on kullanvärisen Suomen vaakunaleijona. Kokardin reunus on sileä ja kullanvärisen.

13. Sinivalkoinen kokardi voi olla emaloitu, muovinen tai kankainen. Se on pyöreä ja halkaisijaltaan 20 mm. Kokardin keskellä on 8 mm halkaisijaltaan oleva valkoinen ympyrä, jonka ympärillä on kaksi 3 mm leveää rengasta. Sisempi rengas on sininen ja ulompi valkoinen. Muovisessa kokardissa valkoinen rengas on säteittäisesti uurrettu.

14. Ammattisotilaat sekä reservin upseerit ja aliupseerit käyttävät päähineissä leijonakokardia. Maa- ja ilmavoimien kadetit käyttävät juhlapuvun lippalakissa

leijonakokardia ja sen yläpuolella sinivalkoista emaloitua kokardia. Varusmiehet ja miehistöön kuuluvat reserviläiset käyttävät sinivalkoista kokardia.

15. Bareteissa kokardin korvaa metallinen lakkimerkki. Bareteissa käytettävät lakkimerkit ja niiden heraldiset selitykset ovat **liitteessä 3**.

16. Kantahenkilökunnan lippalakkiin ja turkislakkiin kuuluu kankainen lakkimerkki, johon kokardi kiinnitetään. Lakkimerkkejä ovat maavoimien lakkimerkki m/49, ilmavoimien lakkimerkki m/49 ja merivoimien lakkimerkki m/49. Turkis- ja lippalakkien lakkimerkit ovat **liitteenä 4**.

17. Maavoimien lakkimerkissä m/49 on harmaalle verkkopohjalle metallilangalla ommeltu kullanvärinen, kuusenoksa-aiheinen seppelikoriste. Merkin keskikohta on päällystetty tunnusvärin mukaisella veralla. Kokardi kiinnitetään keskikohtaan. Lippalakin m/87 ja turkislakin m/87 lakkimerkit ovat mustalle verkkopohjalle ommeltuja. Merkki on korkeudeltaan 50 mm ja leveydeltään 60 mm.

18. Ilmavoimien lakkimerkki m/49 on kuin maavoimien, mutta merkin yläosassa on kullanvärinen, metallinen lentävä kotka ja merkin pohjakangas on sininen. Lippalakin m/87 ja turkislakin m/87 lakkimerkin pohjakangas on musta.

19. Merivoimien lakkimerkki m/49 on samanlainen kuin maavoimien, mutta merkin yläosassa on kullanvärinen selvittämätön ankkuri ja merkin pohjakangas on musta.

2.2 Maa- ja ilmavoimien arvomerkkijärjestelmä

20. Arvomerkkijärjestelmään kuuluvat kauluslaatat, arvomerkkilaatat, sotilas- ja palvelusarvoa osoittavat arvomerkit ja niiden kanssa käytettävät ammattimerkit ja toimialatunnukset.

Ammattimerkillä osoitetaan henkilön koulutustausta. Toimialatunnukset ovat kaluunanauhojen alla käytettäviä verkkopohjia, joiden väreillä osoitetaan erikoisupseerien toimiala.

21. Kantahenkilökunta käyttää kauluslaattoja arvomerkkeineen puserossa m/83 ja takissa m/58. Takeissa m/87 ja m/51 arvomerkit kiinnitetään hihansuihin. Päällystakeissa m/30 ja m/08 sekä pusakassa m/08 ja nahkapusakassa m/08 arvomerkit kiinnitetään olkapelettien arvomerkkilaattoihin.

Maastotakissa m/05 ja pakkastakissa m/05 arvomerkit kiinnitetään takkien rintapieleen oliivinvihreään tarrapohjaan. Muiden merkkien ja tunnusten kiinnittäminen kenttäpukuun m/05 on ohjeistettu Pääesikunnan asiakirjoilla AD1831/2.4.2007 ja AD23502/7.9.2007. Tunnusvärin käyttö maastotakin m/05 joukko-osastotunnuksen verkkopohjassa on tarkennettu tämän asiakirjan kohdissa 74 ja 83.

2.2.1 Kauluslaatat ja arvomerkit

22. Kauluslaatat ovat määrätyn mallisia ja värisiä verkalaattoja, joiden reunaa kiertää yksi tai kaksi pohjaväristä poikkeavaa reunaommelta.

- kenraalien, kenraalin arvoisten erikoisupseerien ja kenttäpiispan kauluslaatan reunuksessa on ulommaisena 5 mm leveä ja sen sisäpuolella 1 mm leveä kultaommettu reunus. Kenraalin arvoisten erikoisupseerien kauluslaatan väri maavoimissa määräytyy aselajin ja ilmavoimissa puolustushaaran värin mukaan.
- esiuupseerien, esiuupseerien arvoasteissa olevien erikoisupseerien ja kenttärovastin kauluslaatatassa on kaksi 3 mm leveää reunaommelta. Muulla sotilashenkilöstöllä on kauluslaatoissaan yksi 3 mm leveä reunaommel.
- upseerien, reservin upseerien, opistoupseerien ja kadettien kauluslaattojen etukulmissa on kuusenhavuaiheiset koristeompeleet.
- kantahenkilökuntaan kuuluvien aliupseerien ja reservin aliupseerien kauluslaattojen etukulmissa on kuusenhavuaiheiset koristeompeleet.
- erikoisupseerien, sotilasvirkamiesten ja miehistön kauluslaattojen etukulmissa ei ole kuusenhavuaiheisiä koristeompeleitä.

Kauluslaatat eroavat lisäksi toisistaan mallinsa ja kokonsa (**liite 5**) sekä tunnusväriensä (**liite 6**) osalta.

23. Kauluslaatat kiinnitetään puseron m/83 ja takin m/58 kauluksiin. Sotilas- ja palvelusarvoa osoittavat arvomerkit ovat kullanvärisiä metallimerkkejä. Kriisinhallintajoukkojen arvomerkit on ohjeistettu luvussa 5.

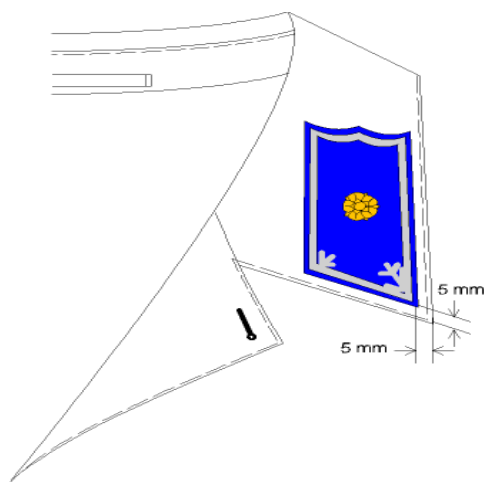

Kuva 2. Kauluslaatan paikka puserossa m/83 ja takissa m/58.

24. Kauluslaattoihin ja arvomerkkilaattoihin kiinnitettävät kullanväriset metalliset arvomerkit (kenr - korpr) ovat:

- kenraalilla neljä heraldista leijonaa
- kenraaliluutnantilla kolme heraldista leijonaa
- kenraalimajurilla kaksi heraldista leijonaa
- prikaatikenraalilla yksi heraldinen leijona
- everstillä kolme isoa heraldista ruusua

- everstiluutnantilla kaksi isoa heraldista ruusua
- majurilla yksi iso heraldinen ruusu
- kapteenilla kolme pientä heraldista ruusua
- yliluutnantilla kaksi pientä heraldista ruusua, joiden välissä on 3 mm leveä ja 10 mm pitkä tanko
- luutnantilla kaksi pientä heraldista ruusua
- vänrikillä yksi pieni heraldinen ruusu
- sotilasmestarilla yksi 20 mm leveä ja kaksi kapeaa 5 mm:n arvomerkkikulmaa
- yliväapelillä yksi 20 mm leveä ja yksi kapea 5 mm:n arvomerkkikulma
- vääpelillä yksi 20 mm leveä arvomerkkikulma
- ylikersantilla neljä kapeaa 5 mm:n arvomerkkikulmaa
- kersantilla kolme kapeaa 5 mm:n arvomerkkikulmaa
- alikersantilla kaksi kapeaa 5 mm:n arvomerkkikulmaa ja
- korpraalilla yksi kapea 5 mm:n arvomerkkikulma.

Kantahenkilökuntaan kuuluvalla aliupseerin tai määräaikaisen aliupseerin virassa ja viransijaisena toimivalla kersantilla on arvomerkin alapuolella aliupseerien ammattimerkki. Sotilasammattihenkilön palvelusarvossa palvelevalla aliupseerilla on arvomerkinä aliupseerien ammattimerkki (**liite 7**).

25. Arvomerkit kiinnitetään kauluslaattaan sen pituussuuntaiselle keskiviivalle. Kenraalien leijonat ovat pystysuorassa kauluslaatan alareunaan nähden siten, että leijonat katsovat kuusenhavukoristeisiin päin. Heraldiset ruusut kiinnitetään kauluslaattaan siten, että terälehti on suoraan ylöspäin ja verholehti alaspäin. Arvomerkkikulmat kiinnitetään kärki kauluslaatan etureunaa kohti. Sotilasammattihenkilön arvomerkki kiinnitetään kuvan 5 mukaisesti. Maastotakissa m/91 arvomerkit kiinnitetään kauluksessa oleviin tarrapohjiin ja maastotakin m/05 rintapielessä olevaan tarrapohjaan.



Kuva 3. Kenraaliluutnantin arvomerkkien kiinnittäminen kauluslaattaan.

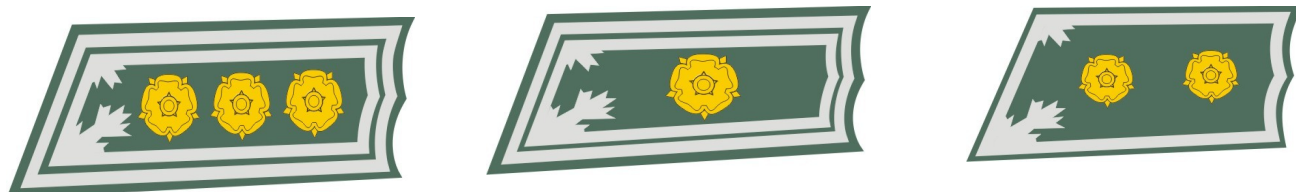

Kuva 4. Heraldisten ruusujen (eversti, majuri ja luutnantti) kiinnittäminen kauluslaattaan.

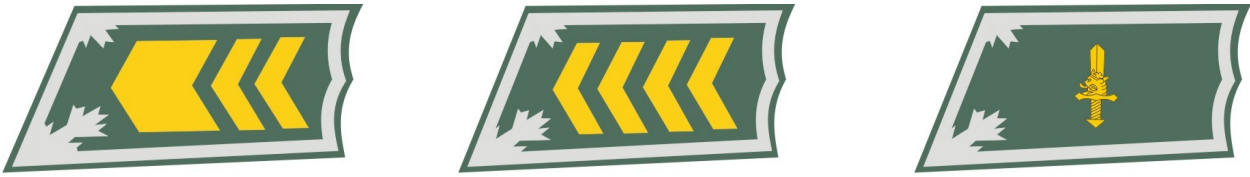

Kuva 5. Aliupseerien (sotilasmestari, ylikersantti ja sotilasammattihenkilö) arvomerkkikulmien ja sotilasammattihenkilön arvomerkin kiinnittäminen kauluslaattaan.

2.2.2 Arvomerkkilaatat

26. Arvomerkkilaatat ovat määrätyn värisiä, olkapoletteihin, päällystakkien hihoihin kiinnitettäviä verka- tai kangaslaattoja. Arvomerkkilaatoissa käytetään joko kullanvärisiä metallisia arvomerkkejä tai kullanvärisiä kaluunanauhoja tai -kulmia (pl. aliupseerioppilas). Arvomerkkilaatat ovat **liitteenä 8**.

Paitapuseroissa, liivissä m/96 ja villapaidan olkapoletteissa käytetään kauluslaatan värisiä arvomerkkilaattoja, joissa on kullanväriset metalliset arvomerkit. Poolopaidassa m/91 ja T-paidassa m/91 käytetään arvomerkkeinä kullanvärisiä kaluunanauhoja tai metallikulmia.

Päällystakkien m/30 ja m/08 sekä pusakan m/08 ja nahkapusakan m/08 olkapoletteissa käytetään arvomerkkilaattoja, joissa on kullanväriset kaluunanauhat tai metallikulmat. Arvomerkkilaatat ovat pukineiden väriset.

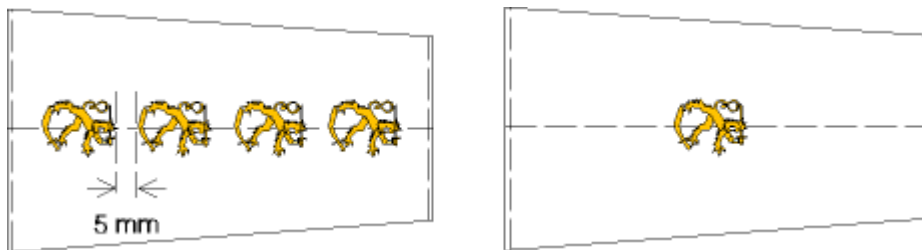

Kuva 6. Kenraalien (kenraali ja prikaatikenraali) metallisten arvomerkkien kiinnittäminen arvomerkkilaattaan.

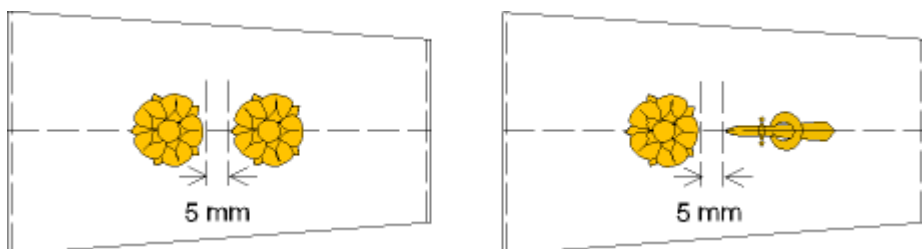

Kuva 7. Heraldisten ruusujen (everstiluutnantti ja insinööri majuri) kiinnittäminen arvomerkkikilaattaan.

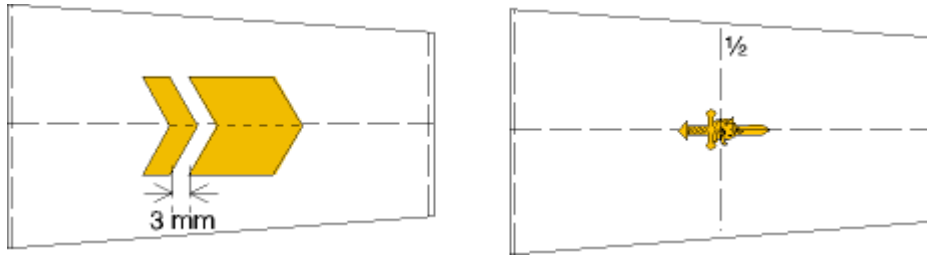

Kuva 8. Aliupseerien (ylivääpeli ja sotilasammattihenkilö) metallisten arvomerkkikulmien ja sotilasammattihenkilön arvomerkin kiinnittäminen arvomerkkikilaattaan.

2.2.3 Kaluunanauhat ja kaluunakulmat

27. Arvomerkkikilaatoissa sekä takin m/51 ja juhlapuvun takin m/87 hihansuissa käytettävät kullanväriset arvomerkit (kenr - korpr) ovat:

- kenraalilla yksi tammenlehväaiheinen 40 mm leveä kaluunanauha ja sen yläpuolella kolme 10 mm leveää kaluunanauhaa
- kenraaliluutnantilla kuten kenraalilla, mutta kaksi 10 mm kaluunanauhaa
- kenraalimajurilla kuten kenraalilla, mutta yksi 10 mm kaluunanauha
- prikaatikenraalilla yksi tammenlehväaiheinen 40 mm leveä kaluunanauha
- everstillä yksi 20 mm leveä kaluunanauha ja sen alapuolella kolme 10 mm leveää kaluunanauhaa
- everstiluutnantilla kuten everstillä, mutta kaksi 10 mm kaluunanauhaa
- majurilla kuten everstillä, mutta yksi 10 mm kaluunanauha
- kapteenilla kaksi 10 mm leveää kaluunanauhaa ja niiden välissä yksi 5 mm leveä kaluunanauha
- yliluutnantilla yksi 10 mm leveä kaluunanauha ja sen yläpuolella kaksi 5 mm leveää kaluunanauhaa
- luutnantilla kaksi 10 mm leveää kaluunanauhaa
- vänrikillä yksi 10 mm leveä kaluunanauha
- sotilasmestarilla yksi 20 mm leveä ja sen alapuolella kaksi 5 mm leveää kaluunakulmaa kärjet ylöspäin
- ylivääpelillä yksi 20 mm leveä ja sen alapuolella yksi 5 mm leveä kaluunakulma kärki ylöspäin
- vääpelillä yksi 20 mm leveä kaluunakulma
- ylikersantilla neljä 5 mm leveää kaluunakulmaa
- kersantilla kolme 5 mm leveää kaluunakulmaa
- sotilasammattihenkilöllä 20 mm korkea aliupseerien ammattimerkki
- alikersantilla kaksi 5 mm leveää kaluunakulmaa ja
- korpraalilla yksi 5 mm leveä kaluunakulma.

Kantahenkilökuntaan kuuluvalla aliupseerin tai määräaikaisen aliupseerin virassa ja viransijaisena toimivalla kersantilla on arvomerkkikilaatoissa arvomerkin alapuolella aliupseerien ammattimerkki.

Päällystakkien m/30 ja m/08 sekä pusakan m/08 ja nahkapusakan m/08 kaluunanauhat ovat suorat, olkapoletin levyiset ja 5 mm päässä toisistaan. Ne kiinnitetään vaakasuoraan asentoon. Metallisten arvomerkkikulmien välit ovat 3 mm.

Takin m/51 ja juhlapuvun takin m/87 hihansuissa käytettävät kaluunanauhat ovat suorat, 80 mm pitkät ja 5 mm päässä toisistaan. Ne kiinnitetään vaakasuoraan asentoon. Kaluunakulmien sivujen pituus on 50 mm ja kulman suuruus 105° sekä kulmien väli 3 mm.

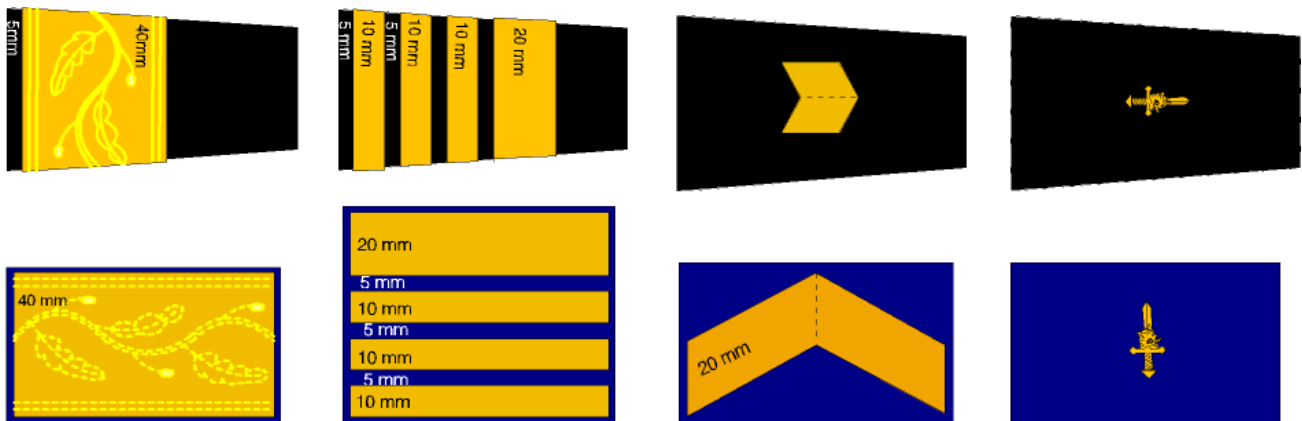

Kuva 9. Kaluunanauhojen ja -kulmien kiinnittäminen olkapoletin ja hihan arvomerkkilaattoihin (prikaatikenraali, eversti, vääpeli ja sotilasammattihenkilö).

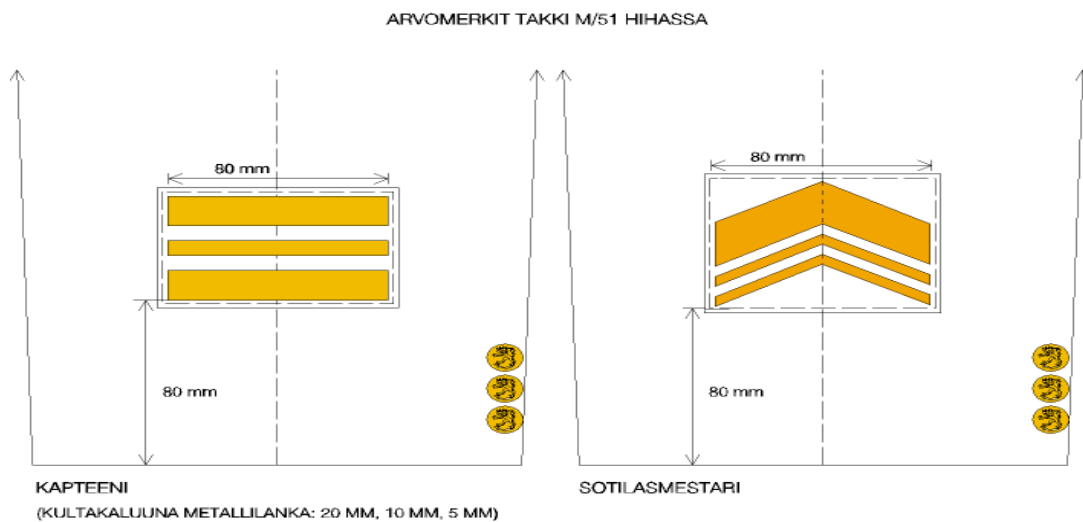

Kuva 10. Kaluunanauhojen ja -kulmien (kapteeni ja sotilasmestari) kiinnittäminen takin m/51 hihaan.

28. Juhlapuvun takissa m/87 ja takissa m/51 arvomerkit kiinnitetään hihoihin. Upseereilla, erikoisupseereilla ja opistoupseereilla on juhlapuvun takin m/87 hihassa 20 mm päässä ylimmän kaluunanauhan yläreunasta takin väriselle aluslaatalle kultakirjailtu 30 mm korkea leijona. Sotilasvirkamiehillä on ylimmän tähden yläreunasta 5 mm päässä takin väriselle

aluslaatalle ommeltu ammattimerkki. Erikoisupseereilla on kaluunanauhojen alla toimialaa osoittava värillinen verkkapohja.

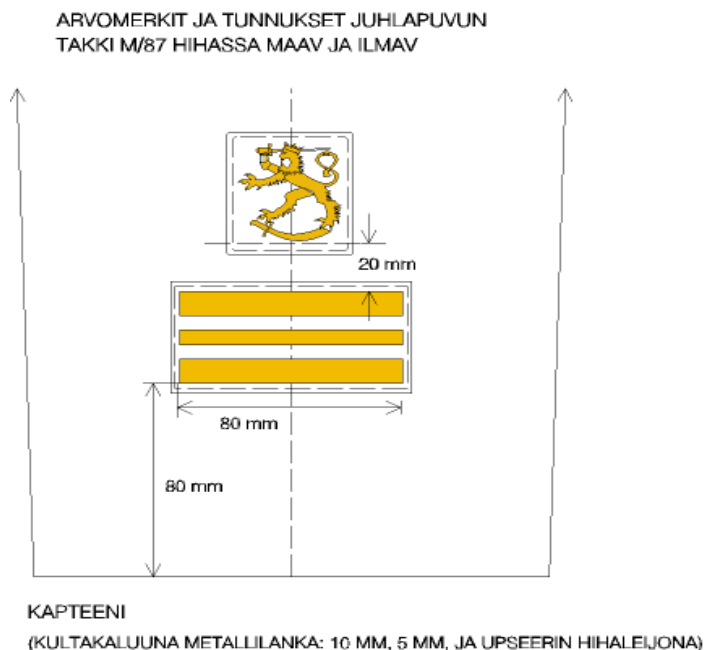

Kuva 11. Arvomerkkit ja tunnukset juhlapuvun takin m/87 hihassa (maav ja ilmay).

2.2.4 Erikoisupseerien ja sotilasvirkamiesten ammattimerkit, arvomerkit ja tunnukset

29. Ammattimerkit ovat erikoisupseerien ja sotilasvirkamiesten toimialaa osoittavia, kullanvärisiä metallimerkkejä, joita käytetään kauluslaatoissa sekä paitapuseroiden, liivin m/96 ja villapaitojen olkapolettien arvomerkkilaatoissa arvomerkkien kanssa. Insinööri-, lääkintä-, teknikko-, talous-, eläinlääkintä- ja musiikkiupseerien ammattimerkit ja toimialatunnusvärit ovat **liitteenä 9**.

Erikoisupseereilla on päällystakkien ja pusakoiden olkapolettien ja hihojen arvomerkkilaatoissa kaluunanauhojen alla toimialaa osoittava värillinen verkkapohja.

30. Sotilasvirkamiesten arvo ilmaistaan arvomerkkitähdillä ja ammattimerkillä. Sotilasvirkamiesten kauluslaatoissa ovat kuusikärkiset kullanväriset arvomerkkitähdet ja vastaavat ammattimerkit kuin saman toimialan erikoisupseereilla.

Sotilasvirkamiesten arvomerkkitähdet ja ammattimerkki kiinnitetään seuraavasti:

- 3. luokan palvelusarvoon määrättyllä kolme tähteä kolmion muotoon
- 2. luokan palvelusarvoon määrättyllä kaksi tähteä etureunan suuntaisesti riviin asetettuina
- 1. luokan palvelusarvoon määrättyllä yksi tähti etureunan keskikohdassa.

Ammattimerkki kiinnitetään tähtien taakse kauluslaatan keskiviivalle poikittain. Arvomerkkilaatoissa ammattimerkki on arvomerkkien yläpuolella.

31. Sotilasvirkamiesten olkapolettien arvomerkkilaatoissa, takissa m/51 ja juhlapuvun takissa m/87 on takinväriselle kangasalustalle ommeltu samanlaiset tähdet kuin kauluslaatoissa ja niiden yläpuolelle on ommeltu ammattimerkki.

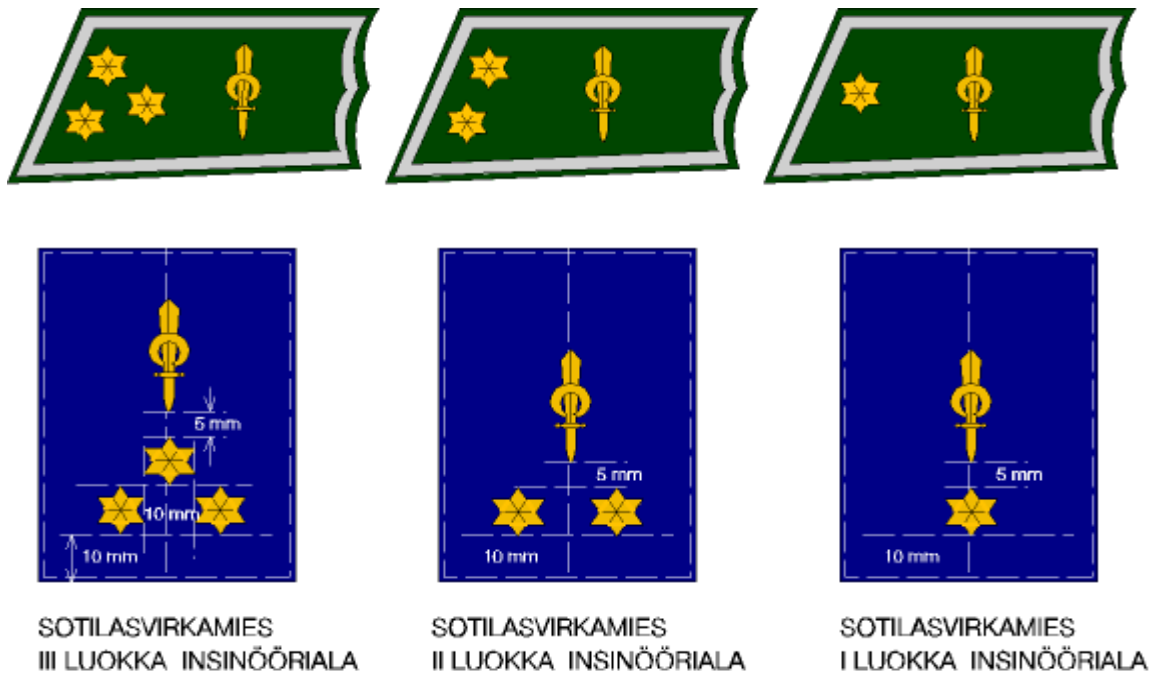

Kuva 12. Sotilasvirkamiesten arvomerkkitähtien ja ammattimerkkien kiinnittäminen (maav, ilmav).

2.2.5 Sotilaspappien arvomerkit ja tunnukset

32. Sotilaspapeilla on kauluslaatassa risti, jonka ympärillä ovat palmunlehvät. Risti voi olla latinalainen tai ortodoksinen. Latinalaisen ristin kanssa ovat luterilaiset palmunlehvät, ortodoksisen ristin kanssa palmunlehvät ovat ortodoksiset. Risti on kauluslaatassa vastaavassa asennossa kuin kenraaleilla leijona. Maa- ja ilmavoimien sotilaspappien kauluslaatat ovat samanväriset. Sotilaspappien kauluslaattojen mallit on määritetty luvussa 2.2.1.

33. Sotilaspappien olkapolettien ja päällystakkien hihojen arvomerkkilaatoissa on:

- kenttäpiispalla yksi 40 mm leveä tammenlehtäiheininen kullanvärinen kaluunanauha
- kenttärovastilla kaksi 20 mm leveää kullanväristä kaluunanauhaa ja
- sotilaspastorilla yksi 20 mm leveä kullanvärinen kaluunanauha.

Sotilaspapeilla on kaluunanauhojen yläpuolella latinalainen tai ortodoksinen risti, jonka ympärillä on palmunlehvät.

34. Sotilasappien juhlapuvun takin m/87 hihassa on 20 mm:n päässä ylimmän kaluunanauhan yläreunasta takin väriselle aluslaatalle kultakirjailtu 32 mm korkea risti, jonka ympärillä on palmunlehdät.

35. Sotilasdiakonit käyttävät sotilaspuvussa maastotakissa m/05 reservin sotilasarvoaan ja sen vasemmassa hihassa **liitteen 10** mukaista koulutusmerkkiä.

36. Varusmiespapit ja -diakonit käyttävät sotilaspuvussa maastotakissa m/05 sotilasarvoaan ja sen vasemmassa hihassa varusmiespapin koulutushaaramerkkiä.

2.2.6 Kadettien arvomerkit ja tunnukset

37. Kadettien arvomerkeinä kauluslaatoissa ovat Kadettikoulun pienoistunnukset. Pienoistunnuksen koko on 2/3 Kadettikoulun joukkoyksikkötunnuksesta. Pienoistunnukset ovat vastaavassa asennossa kuin kenraalien leijonat.

38. Kadettialiupeerien arvomerkit ovat kärki ylöspäin kiinnitetyt kaluunakulmat, joita:

- kadettivääpelillä on yksi 20 mm leveä
- kadettiликersantilla neljä
- kadettikersantilla kolme ja
- kadettialikersantilla kaksi 5 mm leveää.

39. Kadettien päällystakkien ja puseroiden olkapolettien ja hihojen arvomerkkilaatoissa käytettävät merkit ja tunnukset:

- takeissa m/58 ja m/51 olkapolettia kiertää kullanvärinen 5 mm leveä kaluunanauha, joka juhlapuvun takissa m/22 on hopeanvärinen
- vuosikurssitunnukset, jotka ovat 5 mm leveitä, suoria kaluunanauhoja ja joita kolmannen vuosikurssin kadetilla on kolme ja toisen vuosikurssin kadetilla kaksi ja ensimmäisen vuosikurssin kadetilla yksi
- Kadettikoulun joukkoyksikkötunnus ja kadettien keskinäistä arvojärjestystä osoittavat kadettialiupeerien arvomerkit.

Maa- ja ilmavoimien kadetit käyttävät koko opiskeluajan Kadettikoulun tunnuksia.

40. Kadettien arvomerkit ja tunnukset kiinnitetään olkapolettien arvomerkkilaattoihin alhaalta lukien järjestyksessä vuosikurssitunnukset, Kadettikoulun joukkoyksikkötunnus, kadettialiupeerien merkit. Puseron m/83 olkapoletteissa käytetään vain vuosikurssitunnusta ja kadettialiupeerien merkkejä.

41. Kadettien arvomerkkilaatoissa käytetään Kadettikoulun metallista joukkoyksikkötunnusta, vuosikurssitunnuksia ja kadettialiupeerien merkkejä. Paitapuseroissa, liivissä m/96 ja villapaidan olkapolettien arvomerkkilaatoissa käytetään Kadettikoulun joukkoyksikön pienoistunnusta. Päällystakkien, pusakoiden ja juhlapuvun m/22 olkapoletteissa ja hihalaattojen arvomerkkilaatoissa kaikilla kadeteilla on Kadettikoulun iso joukkoyksikkötunnus. Kadetin juhlapuvun päällystakissa arvomerkit ovat samanlaiset kuin juhlapuvun takissa ja olkapolettiin kiinnitetyt.

42. Kadettien hihalaattojen arvomerkkilaatoissa on laatan keskellä Kadettikoulun metallinen, kultaompeleinen tai kankainen tunnus ja sen alapuolella ovat vuosikurssitunnukset. Vuosikurssitunnusnauhat ovat 40 mm pitkiä.

43. Kadettien arvomerkit ja tunnukset sijoitetaan arvomerkkilaattoihin liitteen 8 mukaisesti. Ilmavoimien kadettien arvomerkit ovat takissa m/51 olkapoleteissa.

44. Arvomerkkien ja tunnusten käyttö maastotakissa m/05 ja pakkastakissa m/05 on ohjeistettu Pääesikunnan asiakirjoilla AD1831/2.4.2007 ja AD23502/7.9.2007.

2.2.7 Varusmiesten arvomerkit ja tunnukset

45. Upseerikokelaalla ja -oppilaalla on kauluslaatoissa vinoneliöt, kokelailla kaksi ja oppilailla yksi. Ne kiinnitetään kauluslaatan etuosaan, kokelailla riviin etureunan suuntaisesti ja oppilailla alakulmaan. Arvomerkkilaatassa vinoneliöt kiinnitetään laatan pituussuuntaiselle keskiviivalle.

46. Kersantilla, alikersantilla ja korpraalilla on kaulus- ja arvomerkkilaatoissa metallikulmat. Ne kiinnitetään kaulus- ja arvomerkkilaattaan liitteen 1 mukaisesti.

47. Aliupseerioppilaan tunnuksena on 10 mm leveä ja 30 mm pitkä hopeanvärinen kaluunanauha. Aliupseerioppilaalla on päällystakissa samanlainen kaluunanauha kuin puserossa. Kaluunanauha kiinnitetään arvomerkkilaattoihin liitteiden 1 ja 2 mukaisesti.

Poolopaidassa m/91 ja T-paidassa m/91 käytetään arvomerkkeinä kullanvärisiä metallisia arvomerkkejä (pl. aliupseerioppilas).

2.3 Merivoimien arvomerkkijärjestelmä

48. Merivoimien takkien hihoihin ja arvomerkkilaattoihin kiinnitettävät arvomerkit (amir - ylimatr) ovat:

- amiraalilla yksi 40 mm leveä tammenlehväaiheinen ja sen yläpuolella kolme 15 mm leveää kaluunanauhaa
- vara-amiraalilla kuten amiraalilla, mutta kaksi 15 mm leveää kaluunanauhaa
- kontra-amiraalilla kuten amiraalilla, mutta yksi 15 mm leveä kaluunanauha
- lippueamiraalilla yksi 40 mm leveä tammenlehväaiheinen kaluunanauha
- kommodorilla neljä 15 mm leveää kaluunanauhaa
- komentajalla kaksi 15 mm leveää kaluunanauhaa, niiden yläpuolella yksi 5 mm leveä ja sen yläpuolella yksi 15 mm leveä kaluunanauha
- komentajakapteenilla kolme 15 mm leveää kaluunanauhaa
- kapteeniluutnantilla kaksi 15 mm leveää ja niiden välissä yksi 5 mm leveä kaluunanauha
- yliluutnantilla yksi 15 mm leveä ja sen yläpuolella kaksi 5 mm leveää kaluunanauhaa
- luutnantilla kaksi 15 mm leveää kaluunanauhaa
- aliluutnantilla yksi 15 mm leveä kaluunanauha
- sotilasmestarilla yksi 20 mm leveä ja sen alapuolella kaksi 5 mm leveää kaluunakulmaa kärjet ylöspäin
- ylipursimiehellä yksi 20 mm leveä ja sen alapuolella yksi 5 mm leveä kaluunakulma kärki ylöspäin
- pursimiehellä yksi 20 mm leveä kaluunakulma

- ylikersantilla neljä 5 mm leveää kaluunakulmaa
- kersantilla kolme 5 mm leveää kaluunakulmaa
- sotilasammattihenkilöllä 20 mm korkea aliupseerien ammattimerkki
- alikersantilla kaksi 5 mm leveää kaluunakulmaa ja
- ylimatruusilla yksi 5 mm leveä kaluunakulma.

Merivoimien kaluunanauhoissa on koristekuvio.

49. Kaluunanauhat ovat messi- ja kavaijitakeissa hihojen ympäri ommellut. Alimman kaluunanauhan alareuna on 8 cm päässä hihansuusta. Kaluunanauhat ovat toisistaan 5 mm välein.

50. Päälystakkien m/30 ja m/08, puseroiden ja pusakoiden, merivoimien hellepuvun m/30, paitapuseroiden ja villapaitojen olkapoleteissa käytetään arvomerkkilaattoja, joihin on kiinnitetty kaluunanauhat tai metallikulmat. Kaluunanauhan alareuna on 5 mm päässä olkasaumasta.

Maastotakissa m/05 ja pakkastakissa m/05 arvomerkit kiinnitetään takkien rintapieleen oliivinvihreään tarrapohjaan. Muiden merkkien ja tunnusten kiinnittäminen kenttäpukuun m/05 on ohjeistettu Pääesikunnan asiakirjoilla AD1831/2.4.2007 ja AD23502/7.9.2007. Tunnusvärin käyttö maastotakin m/05 joukko-osastotunnuksen verkkopohjassa on tarkennettu tämän asiakirjan kohdissa 74 ja 83.

51. Kaluunakulmat ovat messi- ja kavaijitakeissa hihansuihin ommellut. Sivujen pituus on 50 mm ja kulman suuruus on 105°. Kaluunakulmien kärjet ovat ylöspäin ja nauhojen välit ovat 3 mm.

52. Sotilasarvoissa sotilasmestarista ylimatruusiin ovat arvomerkkilaattoihin kiinnitettävät metalliset arvomerkkikulmat samanlaiset kuin maa- ja ilmavoimien vastaavien sotilasarvojen arvomerkit.

53. Upseereilla, erikoisupseereilla ja opistoupseereilla on messi- ja kavaijitakkien hihoissa 20 mm päässä ylimmän kaluunanauhan yläreunasta takin väriselle aluslaatalle kultakirjailtu 35 mm korkea leijona. Arvomerkkilaatoissa on 10 mm ylimmän kaluunanauhan yläreunasta metallinen, 35 mm korkea, olkainleijona. Mikäli olkainleijonaa ei voida sijoittaa 10 mm päähän tilanpuutteen vuoksi, sijoitetaan se sopivalla tavalla arvomerkkilaatan yläosaan. Amiraaleilla olkainleijona on 50 mm leveän tammenlehväaiheisen kaluunanauhan päällä. Erikoisupseereilla on kaluunanauhojen alla toimialaa osoittava värillinen verkkopohja. Olkainleijona on **liitteenä 11**.

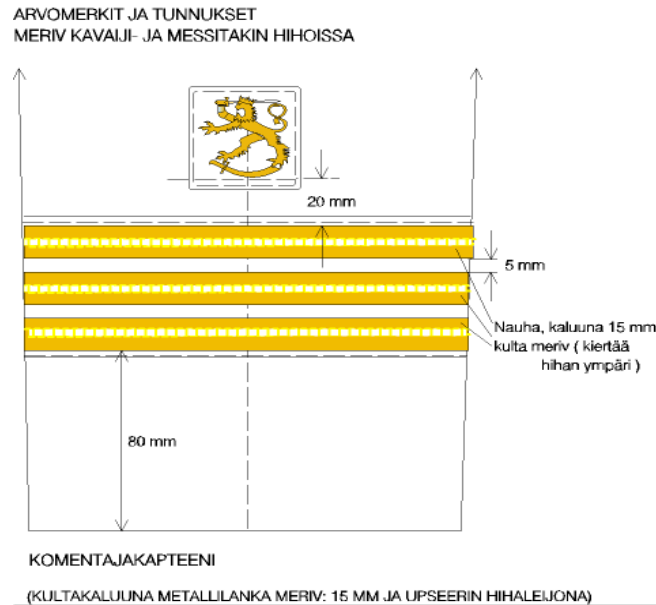

Kuva 13. Arvomerkit ja tunnukset kavaiji- ja messitakkien m/30 hihoissa.

54. Aliupseereilla on messi- ja kavaijitakkien hihoissa 20 mm päässä ylimmän kaluunakulman tai sotilasammattihenkilön arvomerkin yläreunasta takin värisellä aluslaatalla kultaompeleinen 30 mm korkea toimialamerkki. Arvomerkkilaatoissa on 10 mm ylimmän kaluunakulman tai sotilasammattihenkilön arvomerkin yläreunasta metallinen tai kultaompeleinen 30 mm korkea toimialamerkki. Mikäli merkkiä ei voida sijoittaa 10 mm päähän tilanpuutteen vuoksi, sijoitetaan se sopivalla tavalla arvomerkkilaatan yläosaan. Merivoimien aliupseerien toimialamerkit ovat **liitteenä 12**.

Kantahenkilökuntaan kuuluvalla aliupseerin tai määräaikaisen aliupseerin virassa ja viransijaisena toimivalla kersantilla on toimialamerkin lisäksi olkapolettien ja takkien hihojen arvomerkkilaatoissa alimman kaluunakulman alapuolella aliupseerien ammattimerkki.

Sotilasammattihenkilön arvomerkinä on aliupseerien ammattimerkki.

2.3.1 Sotilasvirkamiesten ammattimerkit, arvomerkit ja tunnukset

55. Sotilasvirkamiesten arvo ilmaistaan samanlaisilla arvomerkkitähdillä ja ammattimerkeillä kuin maa- ja ilmavoimissa seuraavasti:

- 3. luokan palvelusarvoon määrätty sotilasvirkamies käyttää kolmea tähteä ja ammattimerkkiä
- 2. luokan palvelusarvoon määrätty sotilasvirkamies käyttää kahta tähteä ja ammattimerkkiä
- 1. luokan palvelusarvoon määrätty sotilasvirkamies käyttää yhtä tähteä ja ammattimerkkiä.

Ammattimerkit ovat sotilasvirkamiesten toimialaa osoittavia merkkejä. Merkit ovat liitteesä 9.

Tähdet ja ammattimerkki ovat messi- ja kavaijitakkien hihossa kultakirjailut. 3. luokan palvelusarvoon määrättyä kolme tähteä on ommeltu kolmion muotoon siten, että alimpien tähtien alareuna on 80 mm päässä hihansuusta. Alimpien tähtien väli on 10 mm ja ylin tähti on näiden yläpuolella kuvan 14 mukaisesti. Ylimmän tähden yläreunasta 5 mm päässä takin väriselle aluslaatalle on ommeltu ammattimerkki. 2. ja 1. luokan palvelusarvoon määrättyjen merkit on ommeltu samassa mittasuhteessa hihansuusta.

Arvomerkkikilatoissa tähdet ja ammattimerkki ovat samanlaisia kullankärsisiä metallimerkkejä kuin maa- ja ilmavoimissa. Merkit on kiinnitetty arvomerkkikilatoihin siten, että tähtien alareuna on 10 mm päässä olkasaumasta. Ammattimerkki on kiinnitetty 5 mm päähän ylimmästä tähdestä.

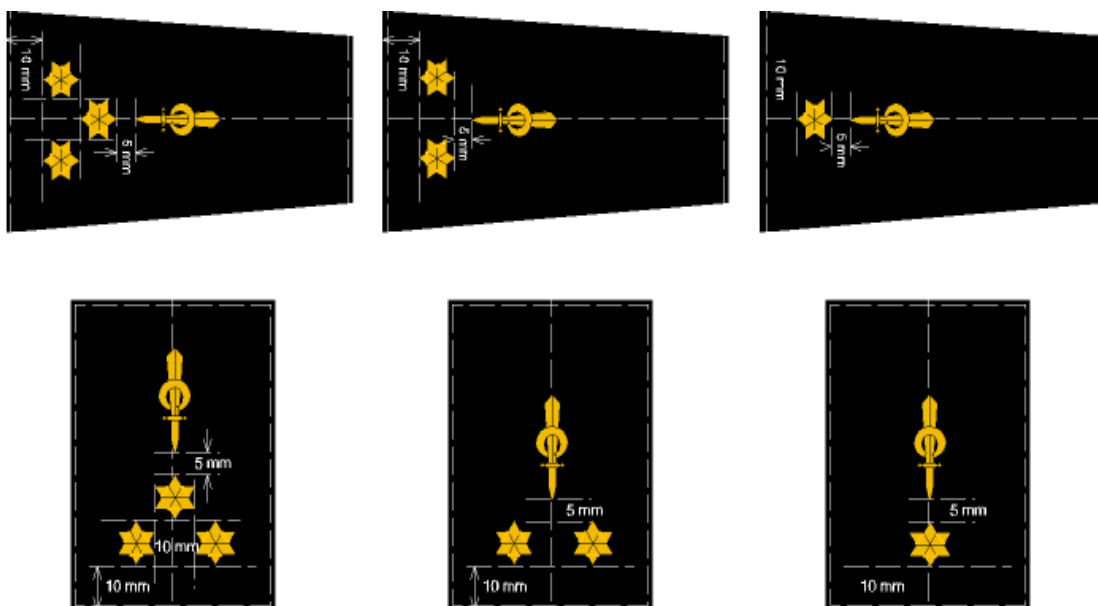

Kuva 14. Sotilasvirkamiesten arvomerkkitähtien ja ammattimerkkien kiinnittäminen (meriv).

2.3.2 Sotilaspappien arvomerkit ja tunnukset

56. Merivoimien sotilaspappien palvelusarvomerkkeinä ovat:

- kenttäpiispalla yksi 40 mm leveä tammenlehväiheininen kullankärsinen kaluunanauha
- kenttärovastilla kaksi 20 mm leveää kullankärsistä kaluunanauhaa ja
- sotilaspastorilla yksi 20 mm leveä kullankärsinen kaluunanauha.

Sotilaspapeilla on kaluunanauhojen yläpuolella latinalainen tai ortodoksinen risti, jonka ympärillä on palmunlehvät.

57. Sotilaspappien messipuvun takin m/30 hihassa on 20 mm:n päässä ylimmän kaluunanauhan yläreunasta takin väriselle aluslaatalle kultakirjailtu 32 mm korkea risti, jonka ympärillä on palmunlehvät.

58. Sotilasdiakonit käyttävät sotilaspuvussa maastotakissa m/05 reservin sotilasarvoaan ja sen vasemmassa hihassa liitteen 10 mukaista koulutusmerkkiä.

59. Varusmiespapit ja -diakonit käyttävät sotilaspuvuissa sotilasarvoaan ja merimiespuseron m/30, päällystakin m/55 ja takin m/05 vasemmassa hihassa varusmiespapin erikoiskoulutusta osoittavaa koulutusmerkkiä (liitteet 10 ja 18).

2.3.3 Kadettien arvomerkit ja tunnukset

60. Kadettien arvomerkit merivoimien sotilaspuvuissa ovat seuraavat: Kavaiji- ja messitakkien hihoissa on Merisotakoulun kultaompeleinen tunnus, jonka alapuolella on yksi 5 mm leveä, hihan ympäri kiertävä, kullanvärinen kaluunanauha. Kaluunanauhan alareunan etäisyys hihansuusta on 80 mm. Sen yläpuolella on ensimmäisen vuosikurssin kadetilla yksi, toisen vuosikurssin kadetilla kaksi, ja kolmannen vuosikurssin kadetilla kolme 40 mm pitkä ja 5 mm leveää kullanväristä kaluunanauhaa.

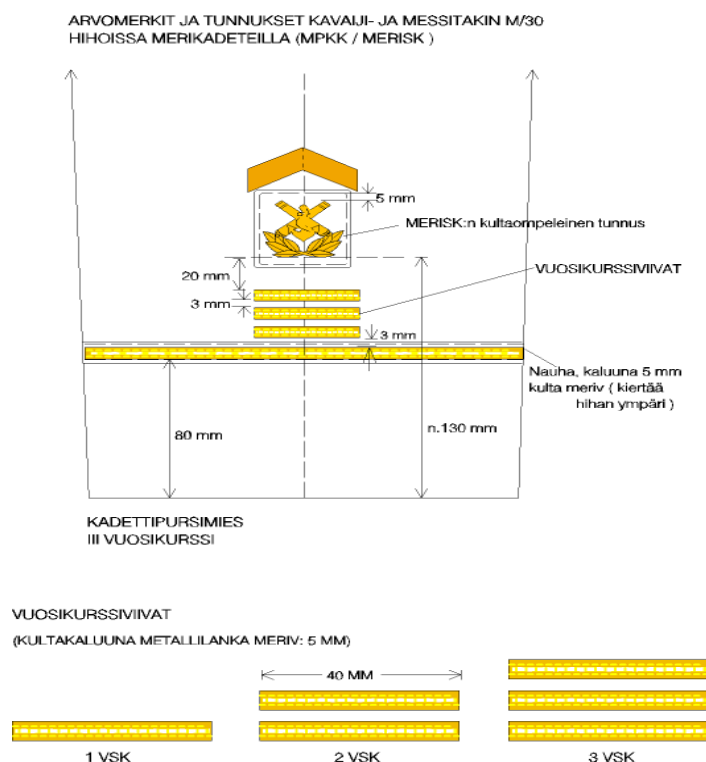

Kuva 15. Kadettien arvomerkit ja tunnukset kavaiji- ja messitakkien m/30 hihoissa.

61. Merisotakoulun tunnuksen yläpuolella on

- kadettipursimiehellä yksi 20 mm leveä kaluunakulma
- kadettiylikersantilla neljä
- kadettikersantilla kolme ja
- kadettialikersantilla kaksi 5 mm leveää kaluunakulmaa.

Kaluunakulmat ovat kärki ylöspäin, 105° kulmaan taitetut ja niiden sivujen pituus on 25 mm. Merisotakoulun tunnuksen ja sitä lähinnä olevan kaluunanauhan väli on 20 mm. Kaluunoiden välit ovat 3 mm.

62. Puseron m/83, päällystakin m/30, meritaisteluasun m/95, paitapuseroiden, liivin m/96 ja villapaidan olkapoleteissa käytetään mustia arvomerkkilaattoja. Arvomerkit ovat samanlaiset kuin maavoimien kadetilla, mutta Kadettikoulun tunnuksen tilalla on Merisotakoulun tunnus.

2.3.4 Varusmiesten arvomerkit ja tunnukset

63. Upseerikokelaisten ja -oppilaiden arvomerkkilaatoissa ovat vinoneliöt, upseerikokelaalla niitä on kaksi ja upseerioppilaalla yksi. Vinoneliöt kiinnitetään arvomerkkilaatan pituussuuntaiselle keskiviivalle.

64. Aliupseerien ja ylimatruusien kaluunakulmien leveys on 50 mm, kulmien suuruus 105° ja kaluunoiden väli 3 mm. Upseerikokelaalla on kaksi vastaavanlaista kaluunakulmaa, joista ylempi on kärjen kohdalta ommeltu ympyränmuotoon. Upseerioppilaalla on yksi kaluunanauha, jonka kärki on ommeltu ympyränmuotoon. Kaluunakulmat ovat kullanväriset.

65. Päällystakissa m/55 ja merimiespuserossa m/30 arvomerkit ovat kullanvärisiä kaluunakulmia joiden sivujen pituus on 50 mm, kulmien suuruus on 105° ja kaluunoiden väli 3 mm.

66. Varusmiespalveluksessa olevat asevelvolliset käyttävät erikoiskoulutustaan tai tehtävänsä osoittavia koulutusmerkkejä kaluunakulmien yhteydessä päällystakissa ja merimiespuserossa. Päällystakissa m/55 ja merimiespuserossa m/30 koulutusmerkkiä kannetaan arvomerkin alapuolella liitteen 8 mukaisesti. Koulutusmerkit ovat väritään punaisia.

67. Aliupseerioppilailla on päällystakissa m/55 mustalle tarrapohjalle ommeltu, 50 mm pitkä ja 10 mm leveä, hopeanväriäinen kaluunanauha, joka kiinnitetään päällystakin vasemman olkavarren keskikohtaan vaakasuoraan. Vasemmanpuoleisen arvomerkkilaatan keskiosassa on vastaavanlainen kaluunanauha poikittain.

68. Merivoimien maalla palvelevat varusmiehet käyttävät maastosuojavaatetusta m/05 ja siihen kuuluvia merkkejä ja tunnuksia kuten maa- ja ilmavoimien varusmiehet.

2.4 Tunnusvärit ja tunnukset

2.4.1 Tunnusvärit

69. Tunnusväreillä voidaan erottaa toisistaan puolustushaarat, aselajit, toimialat, joukko-osastot ja -yksiköt, sotilasopetuslaitokset ja sotilaslaitokset. Kaikille joukoille ja sotilasopetuslaitoksille, sotilaslaitoksille ja esikunnille ei ole vahvistettu omaa tunnusväriä.

70. Ammattisotilaiden sotilaspuvun, tunnusvärien ja joukko-osastotunnusten (vast.) käyttö puolustusministeriössä ja puolustusvoimissa on liitteessä 13.

71. Maa- ja ilmavoimien kauluslaattojen pohjaväriä käytetään tunnusvärinä lisäksi lakkimerkeissä, lakkien verkareunusnauhassa (tere) ja olkapolettien arvomerkkilaatoissa liitteen 6 mukaisesti.

72. Kadettikoulun, Maasotakoulun, Reserviupseerikoulun, Kaartin Jääkärirykmentin ja Sotilaslääketieteen Keskuksen tunnusvärejä käyttävät vain kyseisessä sotilaslaitoksessa tai joukko-osastossa (vast.) palvelevat. Vastaavasti menetellään niiden joukkojen osalta, joille erikseen vahvistetaan oma tunnusväri. Sotilaan siirtyessä toiseen joukko-osastoon edellä mainittujen joukkojen tunnusvärin käyttöoikeus lakkaa.

73. Maavoimien yleisesikuntaupseerit käyttävät yleisesikuntaupseerien tunnusvärejä palvellessaan joukossa, jolle ei ole liitteessä 6 määritetty omaa tunnusväriä.

Ilmavoimien yleisesikuntaupseerit käyttävät ilmavoimille vahvistettuja tunnusvärejä. Aselajitarkastaja (vast) käyttää aselajilleen tai toimialalleen vahvistettuja värejä.

74. Maavoimien ammattisotilaat käyttävät maastotakin m/05 joukko-osastotunnuksen verkapohjan värinä asianomaiselle joukolle vahvistettua, peruskoulutuksen tai edellisen palveluspaikan mukaista tunnusväriä. Ilma- ja merivoimien ammattisotilaat käyttävät maastotakin m/05 joukko-osastotunnuksen verkapohjan värinä puolustushaaralle vahvistettua väriä. Tunnusvärinä käytetään liitteen 6 kauluslaatan pohjaväriä.

75. Maa- ja ilmavoimien sotilaspapit käyttävät sotilaspapeille vahvistettuja samanvärisiä tunnusvärejä.

76. Prikaatin ja rykmentin joukkoyksikkö sekä -erillisyyksikkö (-perusyksikkö) käyttää aselajille tai toimialalle määrättyä tunnusväriä.

2.4.2 Joukko-osastotunnukset

77. Maa-, ilma- ja merivoimien joukko-osastotunnukset ovat metallitunnuksia tai keltaisia kangaspohjalle ommeltuja merkkejä. Joukko-osastotunnus voi olla yksiosainen merkki ja sen yhteydessä voidaan käyttää erityisistä syistä kirjaimia tai numeroita.

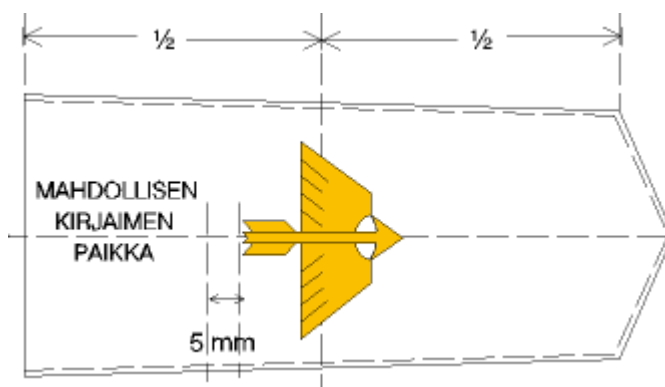

Kuva 16. Joukko-osastotunnuksen paikka olkapolettissa.

78. Maavoimien ammattisotilaat käyttävät joukko-osastotunnuksia puserossa m/83, takissa m/58 ja maastotakissa m/05. Ilmavoimien ammattisotilaat käyttävät joukko-osastotunnuksia takissa m/51 ja maastotakissa m/05. Merivoimien ammattisotilaat käyttävät joukko-osastotunnuksia vain maastotakissa m/05. Mikäli ammattisotilaalle on

myönnetty oikeus käyttää, tai hän on velvollinen käyttämään maavoimien tai ilmavoimien sotilaspukua, on hänen käytettävä joukko-osastotunnuksia, kuten niiden käytöstä on määrätty maa- tai ilmavoimien puvuissa.

79. Varusmiehet käyttävät joukko-osastotunnusta loma- ja paraatipuvussa m/05.

80. Maanpuolustuskorkeakouluun oppilaiksi komennetut (esim. ye- ja eu-kurssilaiset) käyttävät oman joukkonsa joukko-osastotunnuksia.

81. Reserviläiset käyttävät joukko-osastotunnuksia sotilaspuvuissa kuten ammattisotilaat. Maa- ja ilmavoimien reserviläinen käyttää sen joukko-osaston (vast.) joukko-osastotunnusta, josta hän on kotiutunut. Mikäli se ei ole pakottavista syistä mahdollista, reserviläinen käyttää sen sotilasläänin esikunnan tunnusta, jonka valvontavastuulle hän kuuluu. Maakuntajoukkoihin kuuluva reserviläinen käyttää maastotakissa m/91 ja m/05 maakuntajoukoille hyväksytyä tunnusta (**liite 14**).

Maastoharjoituksissa reserviläiset eivät pääsääntöisesti käytä joukko-osastotunnusta maastotakissa. Kertausharjoituksissa harjoituksen johtajalla on oikeus antaa joukko-osastotunnuksen käyttöön liittyviä harjoituskohtaisia määräyksiä, jos se joukon yhdenmukaisen pukeutumisen tai muun syyn vuoksi on perusteltua.

82. Laivapalveluksessa merivoimien varusmiehet käyttävät joukko-osastotunnuksena merimieslakissa lakkinauhaan merkittyä joukko-osaston/joukkoyksikön tai aluksen keltaisin kirjaimin kirjailtua nimeä. Upseerikokelailla, -oppilailla ja varusmiesaliupseereilla on vihellyspillin punos lomapukuna käytettävässä merimiespuserossa m/30.

83. Varusmiesten sotilaspuvun, tunnusvärien ja joukko-osastotunnusten käyttö.

PALVELUS-PAIKKA	SOTILASPUKU	TUNNUSVÄRI	JOUKKO-OSASTO-TUNNUS
MAAVOIMAT	Varusmiesten loma- ja paraatipuku m/05	Aselajin tai toimialan väri	Asianomaiselle joukko-osastolle vahvistettu
ILMAVOIMAT	Varusmiesten loma- ja paraatipuku m/05	Ilmavoimille vahvistettu	Asianomaiselle joukko-osastolle vahvistettu
MERIVOIMAT	Merivoimien aluksilla palvelevien varusmiesten loma- ja paraatipuku (m/30 ja m/55) Varusmiesten loma- ja paraatipuku m/05	Merivoimille vahvistettu Merivoimille vahvistettu	Asianomaiselle joukko-osastolle tai alukselle vahvistettu

84. Palvelukseen käsketyt reserviläiset käyttävät sen puolustushaaran sotilaspukua ja arvomerkkejä, johon heidät on kutsuttu tai käsketty palvelukseen. Mikäli reserviläisen puolustushaara, sotilasarvo ja tehtävä muuttuvat sodan ajan sijoituksen johdosta pysyvästi, käyttää reserviläinen uuden puolustushaaransa mukaista sotilaspukua ja palvelusarvoa.

85. Maavoimien reserviläiset käyttävät kauluslaatoissa peruskoulutuksensa mukaisia aselaji- ja tunnusvärejä. Ilmavoimien reserviläiset käyttävät ilmavoimien tunnusväriä.

3 KOULUTUKSELLISET MERKIT

86. Koulutuksellisia merkkejä ovat erilaiset tutkinto- ja kurssimerkit, toimialaa, koulutushaaraa tai erityistä koulutussuoritusta osoittavat merkit sekä kunto- ja taitomerkit. Merkeistä osa on metallisia tai metallipohjalle valmistettuja ja osa kankaista tai kangaspohjalle ommeltuja ja kudottuja merkkejä.

87. Samanaikaisesti saa kantaa vain korkeimman suoritettun perus- ja jatkokoulutuksen merkkiä. Kannettaessa jatkokoulutusmerkkiä, ei kanneta samanaikaisesti radioviestittäjän merkkiä. Opistoupseerit, jotka ovat täydentäneet tutkintoaan upseerin tai sotatieteen maisterin tutkinnoksi ja joille on myönnetty Kadettikoulun kurssimerkki (ns. upseerin virkatutkintomerkki) kantavat sitä vasemman rintataskun keskellä. Opistoupseerikoulutuksesta myönnettyjä tutkinto- tai kurssimerkkejä ei tällöin sotilaspuvussa enää kanneta.

88. Peruskoulutusta, jatkokoulutusta tai radioviestittäjän tutkinto- tai kurssia osoittavia merkkejä ei kanneta takissa m/87 eikä messitakissa m/30.

89. Kunto- ja taitomerkkejä kannetaan takin tai puseron oikean rintataskun yläpuolella tai vastaavaan paikkaan kiinnitettynä siten, että luokaltaan ylin merkki on lähinnä nappiriviä. Samaa luokkaa olevien kunto- ja taitomerkkien keskinäinen järjestys on nappirivistä lukien kunto-, ampuma-, suunnistus-, hiihto-, yleisurheilu- ja uintimerkki. Kustakin merkistä käytetään vain luokaltaan ylintä. Kantahenkilökunta ja reserviläiset eivät kanna edellä mainittuja merkkejä takissa m/87, messitakissa m/30 eikä maastotakissa m/05.

90. Suomen lentomerkkiä, lentokonemekaanikon rintamerkkiä, lennonvarmistushenkilöstön rintamerkkiä ja ilmavoimien taistelunjohtajan rintamerkkiä sekä laskuvarjohyppymerkkiä ja sukeltajamerkkiä kannetaan kunto- ja taitomerkkien yläpuolella. Näistä merkeistä saa kantaa vain yhtä kerrallaan.

Metallista Suomen lentomerkkiä, lentokonemekaanikon rintamerkkiä, lennonvarmistushenkilöstön rintamerkkiä ja ilmavoimien taistelunjohtajan rintamerkkiä saa käyttää ainoastaan sotilaspuvuissa m/51, m/58 ja m/30. Edellä mainittuja merkkejä käytetään kangasmerkkeinä puserossa m/83. Lisäksi kangasmerkkejä voidaan käyttää paitapuserossa m/91 sekä maastotakissa m/05. Takissa m/87 käytetään vain juhlapukuun tarkoitettua Suomen lentomerkkiä.

Metallista laskuvarjohyppy- tai sukeltajamerkkiä käytetään takeissa m/58, m/51 ja m/30. Messitakissa m/30 ei kanneta laskuvarjohyppy- eikä sukeltajamerkkiä. Laskuvarjohyppy-peruskoulutettu kantahenkilökunta käyttää puserossa m/83 kankaista laskuvarjohyppymerkkiä, ja maastotakissa m/05 laskuvarjohyppääjän kankaista taitomerkkiä. Sukeltajan kankaista taitomerkkiä käytetään puserossa m/83, laivapalveluspuvussa ja maastotakissa m/05. Reserviläisellä on oikeus kantaa edellisissä kappaleissa mainittuja maa-, meri- ja ilmavoimien metallisia merkkejä.

Ilmavoimien rinnassa kannettavat merkit ovat **liitteenä 15**. Laskuvarjohyppymerkit ovat **liitteenä 16** ja sukeltajamerkit **liitteenä 17**.

91. Merivoimien aliupseerien (khenk ja res) toimialamerkit ovat mustalla alustalla kultaompeleiset sekä arvomerkkilaatoissa kullanväriset. Merkit kiinnitetään kaluunakulmien yläpuolelle.

92. Varusmiesten päällystakissa m/55 ja merimiespuserossa m/30 erikoiskoulutusta tai tehtävää osoittavat koulutusmerkit ovat mustalle verkkopohjalle punaisella langalla brodeerattuja merkkejä. Merkit ovat **liitteenä 18**.

Merivoimien maalla palvelevat varusmiehet käyttävät maavoimien koulutushaaramerkkejä. Merkit ovat liitteenä 22.

93. Varusmiehet kantavat kurssimerkkejä sekä kunto- ja taitomerkkejä loma- ja paraatipuvussa. Reserviläiset käyttävät sotilaspuvuissa kannettavia merkkejä ja tunnuksia kuten kantahenkilökunta.

94. Laguksen nuolet -merkkiä käyttävät Panssariprikaatissa palvelevat varusmiehet ja ammattisotilaat loma- ja paraatipuvussa sekä taisteluasussa. Merkki kiinnitetään maastotakin m/05 oikeaan hihaan ensisidetaskun yläpuolelle (**liite 19**).

95. Kenttäsaaraanhoitajan tehtävämerkkiä käyttävät kenttäsaaraanhoitajat. Merkki on kankainen tai emalinen (**liite 20**). Kankaista tehtävämerkkiä käytetään maastotakin m/91, m/05 ja laivapalveluspuvun sekä niihin kuuluvien paitojen ja puseroiden vasemmassa hihassa tarrakiinnityksellä koulutushaaramerkille tai arvomerkillä varatussa paikassa.

Emalista merkkiä käytetään potilastyössä sairaanhoitajan valkoisen puvun vasemman rintataskun keskellä. Useita terveydenhuoltoalan merkkejä samaan aikaan käytettäessä kenttäsaaraanhoitajan ammattimerkkiä kannetaan lähimpänä vartalon keskiviivaa. Siviilivaatteissa emalista merkkiä kannetaan vastaavassa paikassa.

Lääkintähenkilöstö käyttää lääkinnällisissä tehtävissä toimiessaan kenttäpuvun oikeassa olkavarressa valkoista olkavaatetta, jossa on punainen risti ja tarvittava ammattinimike.

96. Sotilaslakimiehet käyttävät puolustusvoimien oikeudellisen toimialan tunnusta maastotakin m/05 vasemmassa hihassa joukko-osastotunnuksen alapuolella (**liite 21**).

97. Maa- ja ilmavoimien varusmiesten koulutushaaramerkkejä kannetaan loma- ja paraatipuvussa. Koulutushaaramerkit ovat **liitteenä 22**.

4 MUUT MERKIT JA TUNNUKSET

98. Muita sotilaspuvussa kannettavia merkkejä ovat kunniamerkit, joukko-osastoristit, sotilaspoliisin tunnukset, autontarkastajan ja panssaritarkastajan tunnusmerkki, kansallislippu sekä muut Pääesikunnan erikseen hyväksymät merkit ja tunnukset.

99. Sotilas- ja virkapuvussa saa käyttää vain sellaisia kunnia- ja ansiomerkkejä, joiden käyttäminen sotilas- ja virkapuvussa on virallisesti vahvistettu taikka erityisestä anomuksesta myönnetty.

Lupa ulkomaisen kunniamerkin käyttämiseen on anottava puolustusvoimain komentajalta, muiden ulkomaisten merkkien tai tunnusten käyttämiseen luvan myöntää pääesikunnan päällikkö. Anomukset on lähetettävä Pääesikunnan henkilöstöosastolle. Kunniamerkkien käyttö sotilaspuvussa on ohjeistettu puolustusvoimien normitietokannassa.

100. Kantahenkilökunta saa kantaa vain yhtä joukko-osastoristiä tai perinneristiä kerrallaan palvelus- ja paraatipuvussa (m/58, m/51 ja m/30). Risti kiinnitetään oikeanpuoleisen rintataskun keskilinjan alapuolelle siten, että sen yläreuna on 5 millimetriä taskun alapuolella. Merivoimien takissa m/30 risti kiinnitetään vastaavalle paikalle. Varusmiehet kantavat ristiä loma- ja paraatipuvun puserossa tai takissa. Risti kiinnitetään takkiin oikeanpuoleisen rintataskun keskelle ja merimiespuserossa vastaavalle paikalle. Reserviläiset käyttävät ristiä sotilaspuvussa samojen ohjeiden mukaisesti.

Itsenäisen joukko-osaston muututtua joukkoyksiköksi voidaan puolustusvoimain komentajan vahvistamaa perinneristiä kantaa sotilaspuvussa perinnerististä annettujen sääntöjen edellyttämällä tavalla. Mikäli henkilölle on myönnetty useampia joukko-osastoristejä tai perinneristejä, kannetaan risteistä henkilölle ominta ja arvokkainta ristiä.

Joukko-osastoristiä tai perinneristiä voidaan käyttää tilaisuuden niin edellyttäessä myös siviilipuvussa vastaavalla paikalla kuin kantahenkilökunnan sotilaspuvussa.

101. Korkeinta ulkomailla myönnettyä tutkinto- ja kurssimerkkiä (ns. virkaurakurssit) kannetaan vasemman taskun alapuolella. Kansainvälistä kurssimerkkiä kannetaan kotimaisen merkin paikalla, jos ulkomainen koulutus korvaa kotimaisen tutkinnon tai kurssin.

102. Ammattisotilaisiin kuuluva sotilaspoliisitehtäviin määrätty upseeri, opistoupseeri ja aliupseeri käyttävät sotilaspoliisihaalarissaan sotilaspoliisin tunnuksia (**liite 23**).

Varusmiespalvelusta suorittavat tai kertausharjoituksissa olevat, sotilaspoliisitehtävässä palvelevat asevelvolliset, käyttävät ainoastaan sotilaspoliisin olkavaatetta ja tehtävän edellyttäessä lisäksi heijastinliiviä sotilaspoliisi –tekstillä.

103. Mustaa surunauhaa saa kantaa lähiomaisen hautajaisissa takin tai päällystakin vasemman kyynärvarren yläpuolella. Surunauha kiinnitetään käsivarren ympäri ja sen leveys on 40 mm.

104. Maastotakeissa m/91 ja m/05 käytetään niminauhaa oikean taskun yläreunassa. Maa- ja ilmavoimissa niminauhan pohjaväri on vihreä ja teksti mustalla. Merivoimissa niminauhan pohjaväri on musta ja teksti beigellä.

5 MERKKIEN JA TUNNUSTEN KÄYTTÖ KRIISINHALLINTAJOUKOISSA

105. Kriisinhallintajoukoissa toimivien suomalaisten sotilasjoukkojen sotilaspuvuissa käytettävät kansalliset merkit ja tunnukset ja niiden sijoituspaikat sekä operaatio- ja joukkokohtaisten tunnusten ja merkkien käytön sotilaspukineissa vahvistaa pääesikunnan päällikkö. Muiden merkkien ja tunnusten käyttö on kielletty.

106. Kansainvälisissä harjoituksissa harjoituskohtaiset merkit puolustushaaransa erikoisvaatetukseen vahvistaa puolustushaaran komentaja.

107. Kenttäpuvussa (vast.) sotilasarvoa osoittavien arvomerkkien väri on musta. Palveluspuvun sotilasarvoa osoittavat merkit ovat kullanväriset.

Sotilastarkkailijat käyttävät Porin Prikaatin joukko-osastotunnusta kenttä- ja palveluspuvussa sekä helleasussaan. Kriisinhallintaoperaatioissa virkamatkalla olevat käyttävät sotilaspuvussa omaa kotimaan joukko-osastotunnusta.

108. NATO-, EU- ja YK-johtoisissa operaatioissa maavoimien sotilaspuvun olkapolettien arvomerkkilaatat ja joukko-osastotunnusten verkkopohjat ovat tummanvihreitä. Sotilastarkkailijat voivat käyttää vaihtoehtoisesti oman aselajinsa tunnusvärejä. Kansainvälisissä esikunnissa palvelevat sotilaat käyttävät peruskoulutuksensa tai edellisen palvelupaikan mukaisia tunnusvärejä.

109. Lakimiehinä, lääkintähenkilöstönä, sotilaspoliiseina, EOD -henkilöstönä ja sotilaspappeina toimivat henkilöt käyttävät tehtävää osoittavaa olkavaatetta tai hihamerkkiä. Hihamerkki sijoitetaan vastakkaiseen hihaan kuin kansainvälisen operaation tunnus. Kansallisessa tukielimessä (NSE) työskentelevä henkilöstö kantaa siitä osoittavaa hihamerkkiä.

110. Suomen kansainvälisten joukkojen baretin lakkimerkkiä (**liite 24**) ovat oikeutettuja käyttämään vain Suomen kansainvälisiin joukkoihin sitoumuksen tehneet sotilaat, jotka ovat kriisinhallintakoulutuksessa koulutettavina tai palvelevat kriisinhallintatehtävissä sekä Suomen kansainvälisiin valmiusjoukkoihin koulutettavat varusmiehet. YK-operaatioissa käytetään YK-barettia ja YK-lakkimerkkiä. Kansainvälisten operaatioiden tunnuksia kannetaan kenttäpuvussa **liitteen 25** mukaisesti. Suomen kansallislippua kannetaan kenttäpuvussa **liitteen 26** mukaisesti. EU-operaation merkkiä kannetaan kenttäpuvussa **liitteen 27** mukaisesti. Henkilön nimitunnusta kannetaan takin oikean taskun yläreunassa tai helleasuissa taskun yläreunan yläpuolella. Nimitunnuksena käytetään ensisijaisesti henkilön virallista sukunimeä tai turvallisuussyistä suomalaisen kriisinhallintajoukon komentajan/vanhimman käskemää muuta nimitunnistetta.

Kunniamerkkien käyttö kriisinhallintatehtävissä on ohjeistettu Pääesikunnan henkilöstöosaston asiakirjassa AD10082/27.4.2007.

6 VIRKAPUVUSSA KANNETTAVAT MERKIT JA TUNNUKSET

6.1 Puolustusvoimien pelastusalan tunnukset ja pelastuspäälliköiden virka- asematunnukset

Puolustusvoimien pelastuspäälliköt käyttävät sisäasiainministeriön asetuksen 687/2007 ja sen tarkennuksena annetun asetuksen 52/2008 mukaisia virka-asematunnuksia. Sotilasviroissa pelastusalan tehtävissä palvelevat käyttävät sotilaspukua. Puolustusvoimien pelastusalan siviilihenkilöstö käyttää pelastusalan virkapuvuissaan teollisuus- ja laitospalokuntien virka-asematunnuksia.

Pelastuspäälliköt

111. Pelastusalan kokardi on musta-puna-mustavärinen emalikkokardi, jonka läpimitta on 22 mm.

112. Pelastuspäälliköiden turkislakissa ja lippalakissa on tummansininen lakkilaatta mustalla nauhareunuksella, jossa on kokardi ja puolustusvoimien tunnuskuva sekä lakkilaatan lehvätunnus. Pelastuspäälliköiden lippalakin lipassa on yksinkertainen kullankeltainen tammenlehti. Puolustusvoimien pelastuspäällikön lippalakin lipassa on kullankeltainen, kaksinkertainen tammenlehti.

Kesälakin lakkimerkissä on puolustusvoimien tunnuskuva, jonka yläpuolella on pelastustoimen kokardi sekä kirkkaanpunainen toimialaväri. Puolustusvoimien pelastuspäälliköt käyttävät mustaa barettia ja pelastusalan lakkimerkkiä (**liite 28**).

Juhlapuvun housujen sivusaumoissa on kaksi 15 mm leveää kirkkaanpunaista reväärinauhaa, joiden väli on 5 mm.

113. Puolustusvoimien pelastuspäällikön olkapolettien arvomerkkilaatoissa tunnuksina ovat kaksi isoa 21 mm, neliönmuotoista, kullanväristä olkatähteä ja näiden alapuolella puolustusvoimien tunnuskuva lehväin ympäröimänä.

Päällystakkien hihojen arvomerkkilaatoissa on kaksi isoa olkaintähteä kullanvärisen 10 mm x 70 mm kokoisen kaluunanauhan yläpuolella. Puolustusvoimien pelastuspäällikön virka-asematunnukset ovat **liitteenä 29**.

114. Puolustushaarojen pelastuspäälliköillä (maavoimat, merivoimat ja ilmavoimat) on olkapolettien arvomerkkilaatoissa yksi iso 21 mm, neliönmuotoinen, kullanvärinen olkatähti ja sen alapuolella puolustusvoimien tunnuskuva lehväin ympäröimänä.

Päällystakkien hihojen arvomerkkilaatoissa on yksi iso olkaintähti kullanvärisen 10 mm x 70 mm kokoisen kaluunanauhan yläpuolella. Puolustushaarojen pelastuspäälliköiden virka-asematunnukset ovat **liitteenä 30**.

115. Sotilasläänien pelastuspäälliköiden, Maavoimien Materiaalilaitoksen pelastuspäällikön ja Pioneerirykmentin pelastuspäällikön olkapolettien arvomerkkilaatoissa on kolme keskikokoista 17 mm, neliönmuotoista, kullanväristä olkatähteä ja näiden alapuolella puolustusvoimien tunnuskuva lehväin ympäröimänä.

Päälystakkien hihojen arvomerkkilaatoissa on kolme keskikokoista olkaintähteä kullavärisen 10 mm x 70 mm kokoisen kaluunanauhan yläpuolella. Virka-asetatunnukset ovat **liitteenä 31**.

116. Tähdet kiinnitetään olkapolettien arvomerkkilaatoissa riviin niiden pituussuuntaiselle keskiviivalle. Päälystakkien hihojen arvomerkkilaatoissa arvomerkit ja kaluunanauha kiinnitetään arvomerkkilaatan keskiviivan molemmin puolin.

117. Pelastusalan virkapuvun puserossa m/83 ja paitapuserossa vasemman hihan olkavarren kansallislipun alapuolella käytetään **liitteen 32** mukaista hihamerkkiä.

118. Maastotakissa m/05 käytetään rintapielessä **liitteen 33** mukaisia tunnuksia ja hihassa liitteen 32 hihamerkkiä.

119. Valtion pelastusopiston tutkintomerkki kiinnitetään virkapukuun kuten puolustusvoimien kurssimerkit.

120. Pelastusalan virkapuvussa saa lisäksi kantaa sellaisia puolustusvoimien merkkejä, joiden kantamisesta muussa kuin sotilaspuvussa Pääesikunta on erikseen käskenyt ja joiden suoritusvaatimukset kyseinen henkilö on täyttänyt.

6.2 Vahtimestarit

121. Vahtimestarin palveluspuvussa kannettava puolustusvoimien tunnuskuva on punakeltainen, kankaasta valmistettu ja kooltaan 29 x 35 mm. Tunnus kiinnitetään takissa m/70 vasemman rintataskun listan keskelle sekä puserossa m/83 ja paitapuseroissa vasemman rintataskun yläpuolelle. Päälystakissa m/83 ja villapaidassa m/83 tunnuskuva kiinnitetään vastaavaan paikkaan kuin puserossa m/83. Lakeissa ei ole kokardia eikä reunusnauhaa.



Kuva 17. Puolustusvoimien tunnus kuvan paikka vahtimestarin palveluspuvussa m/70.

6.3 Autonkuljettajat

122. Autonkuljettajan palveluspuvussa kannettava puolustusvoimien tunnuskuva on punakeltainen, kankaasta valmistettu ja kooltaan 29 x 35 mm. Tunnus kiinnitetään puserossa m/83 ja paitapuseroissa vasemman rintataskun yläpuolelle. Päälystakissa m/83, kenttätakissa m/75 ja villapaidassa m/83 tunnuskuva kiinnitetään vastaavaan paikkaan kuin puserossa m/83. Lakeissa ei ole kokardia eikä reunusnauhaa.



Kuva 18. Puolustusvoimien tunnuskuvan paikka autonkuljettajan palveluspuvussa m/83.

PUOLUSTUSVOIMIEN ARVOMERKIT

UPSEERIT

MAAVOIMAT

Kenraali

Kenraaliluutnantti

Kenraalimajuri

Prikaatikenraali

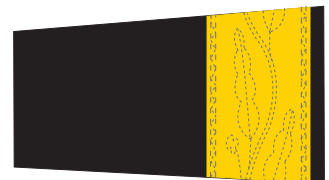
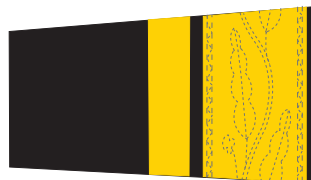
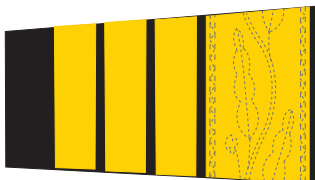
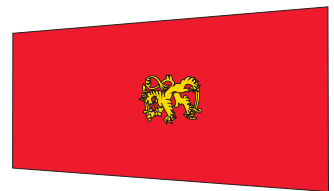
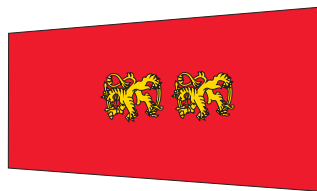
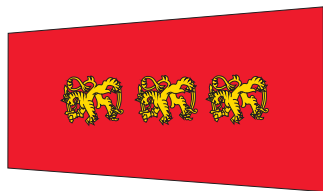
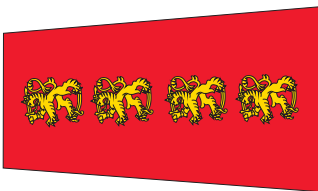

UPSEERIT JA OPISTOUPSEERIT (ltn - kapt)

MAAVOIMAT

Eversti



Everstiluutnantti



Majuri



Kapteeni

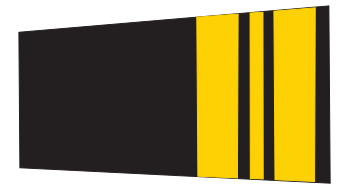
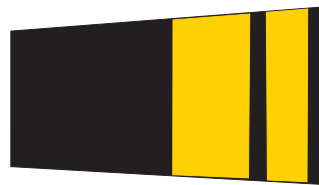
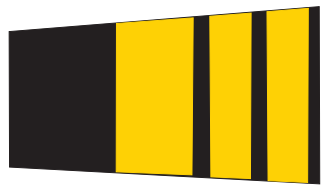
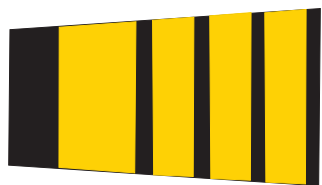
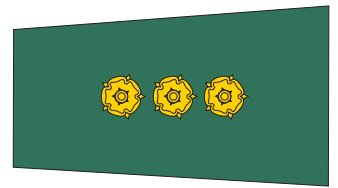
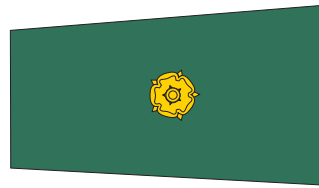
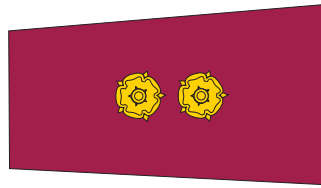
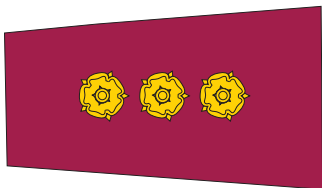

UPSEERIT JA OPISTOUPSEERIT (ltn - kapt)

MAAVOIMAT

Yliluutnantti

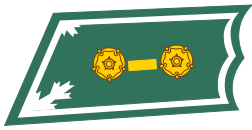

Luutnantti



Vänrikki

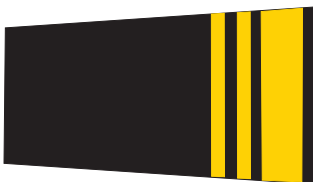
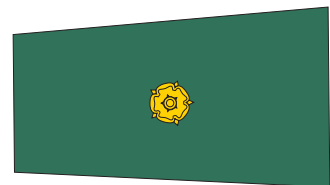
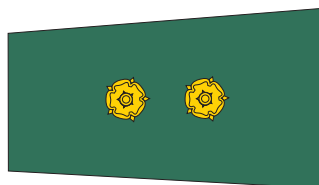
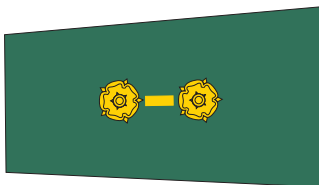

KADETIT

MAAVOIMAT

4 (37)

Kadettiväpeli
III vuosikurssi



Kadettiylikersantti
III vuosikurssi

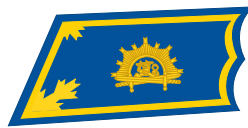

Kadettikersantti
III vuosikurssi

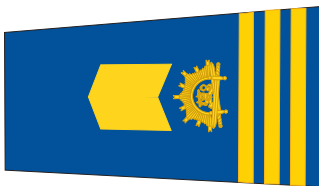
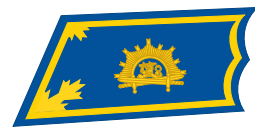

Kadettialikersantti
II vuosikurssi

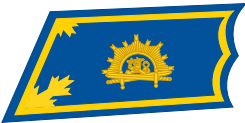

Kadetti
I vuosikurssi

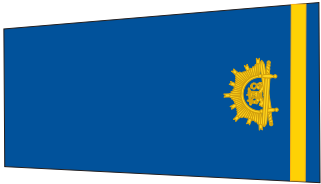

Sotilasmestari



Ylivääpeli



Vääpeli

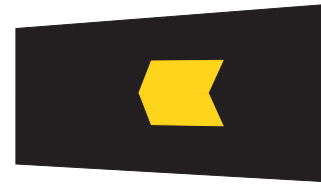
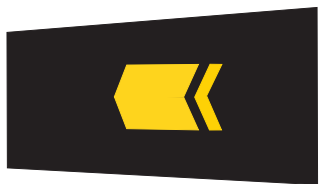
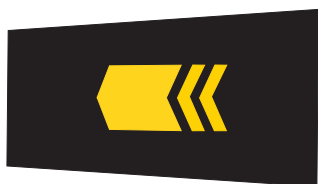
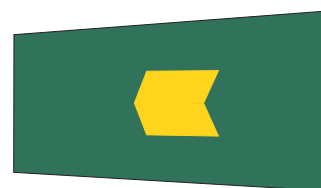
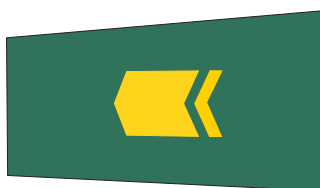

ALIUPSEERIT

MAAVOIMAT

Ylikersantti



Kersantti



Khenk:lla miekka

Alikersantti



Res arvo

Sotilas-
ammattihenkilö



Khenk arvo

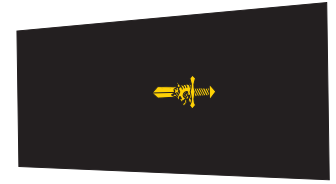
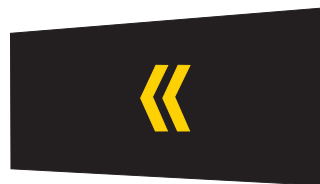
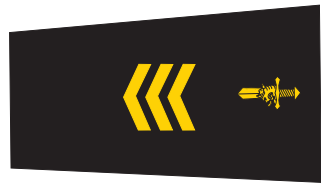
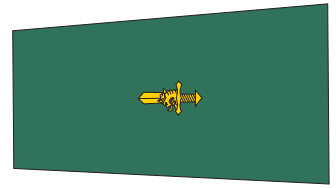
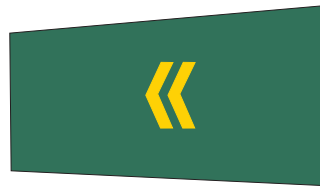
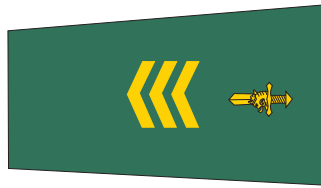
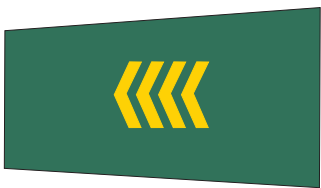

VARUSMIEHET MAAVOIMAT

8 (37)

Upseerikokelas



Kersantti



Upseerioppilas
Reserviupseerikoulu



Alikersantti

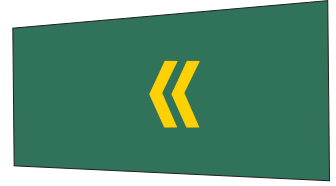
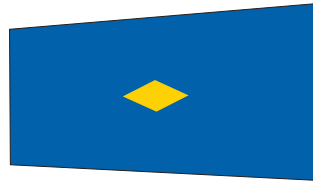
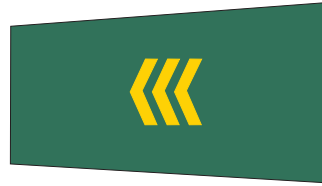
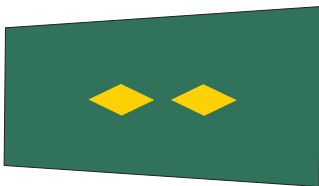

Korpraali



Aliupseerioppilas



Sotamies
jääkäri

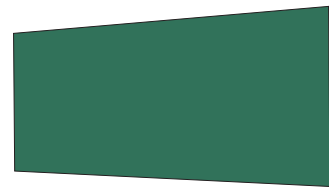
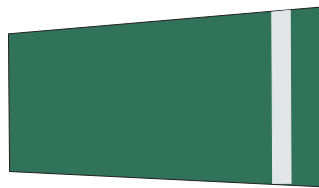
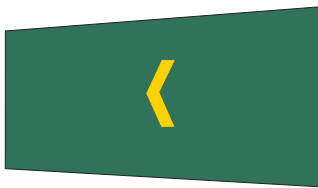

Kenraali



Kenraaliluutnantti



Kenraalimajuri



Prikaatikenraali

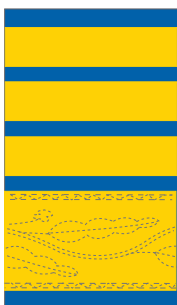
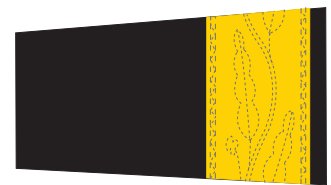
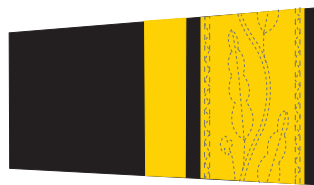
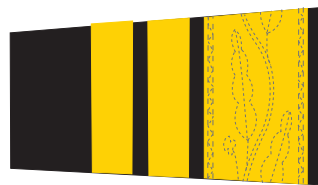
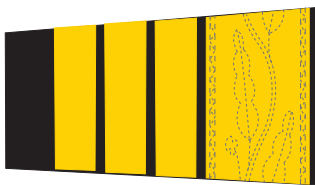
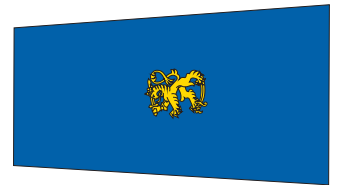
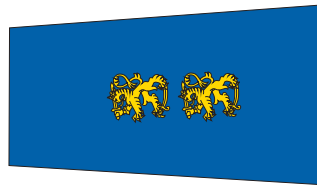
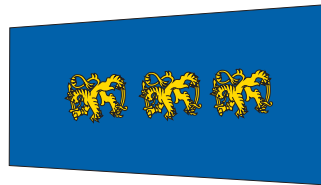
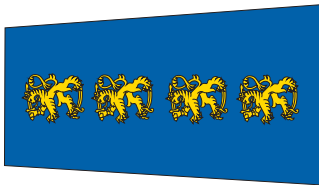
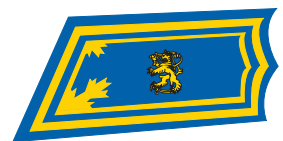

UPSEERIT JA OPISTOUPSEERIT (ltn - kapt)

ILMAVOIMAT

Eversti

Everstiluutnantti

Majuri

Kapteeni

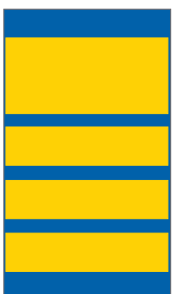
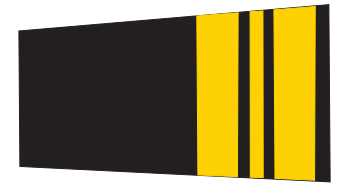
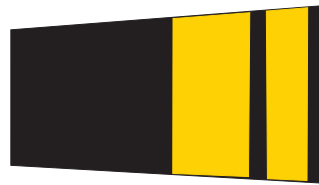
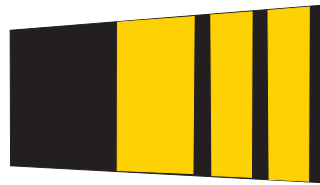
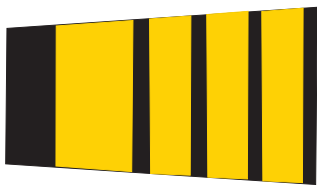
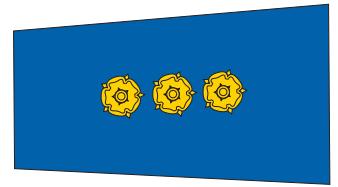
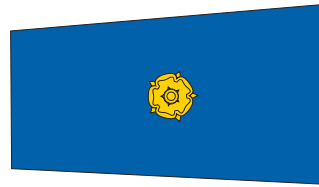
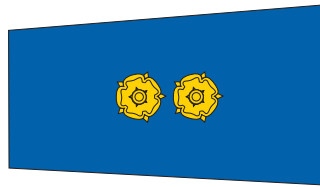
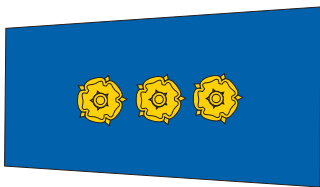

UPSEERIT JA OPISTOUPSEERIT (ltn - kapt)

ILMAVOIMAT

Yliluutnantti



Luutnantti



Vänrikki

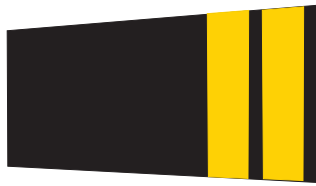
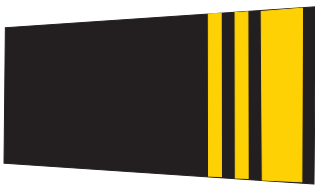
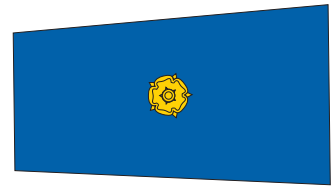
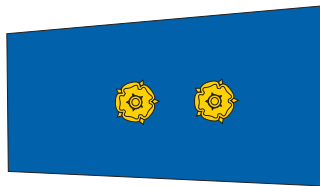
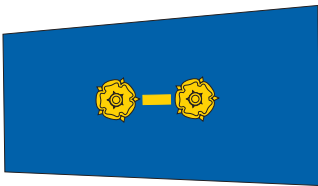

KADETIT
ILMAVOIMAT

Kadettiväpeli
III vuosikurssi

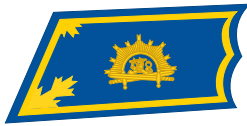

Kadettiylikersantti
III vuosikurssi

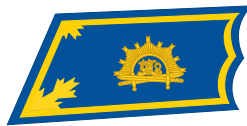

Kadettikersantti
III vuosikurssi

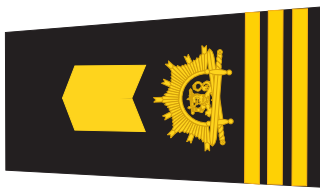
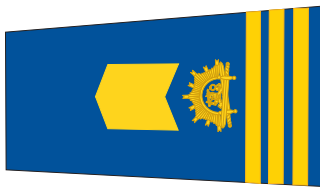

Kadettialikersantti
II vuosikurssi

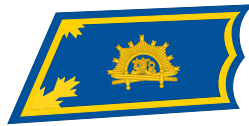

Kadetti
I vuosikurssi

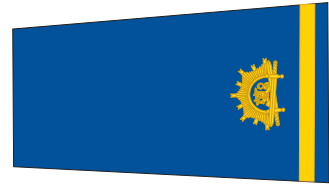

Sotilasmestari

Ylivääpeli

Vääpeli

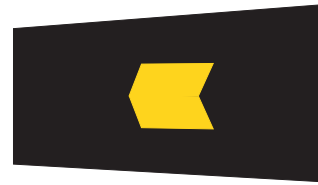
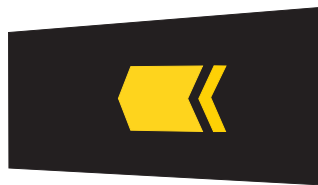
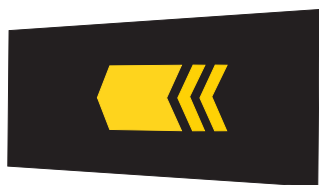
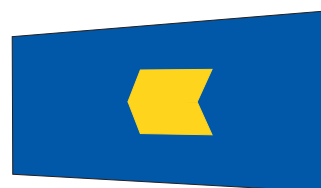
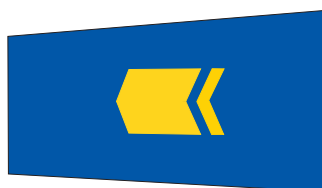
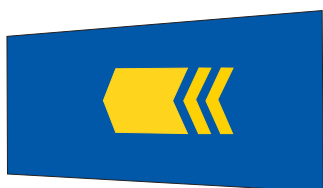

ALIUPSEERIT

ILMAVOIMAT

16 (37)

Ylikersantti



Kersantti



Khenk:lla miekka

Alikersantti



Res arvo

Sotilas-
ammattihenkilö



Khenk arvo

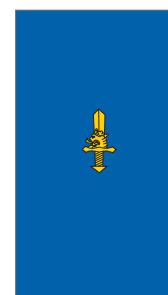
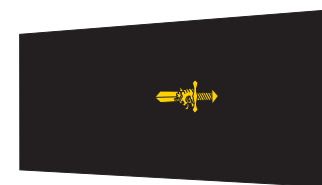
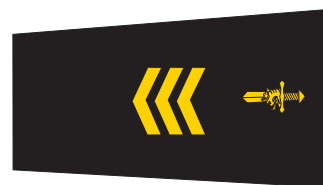
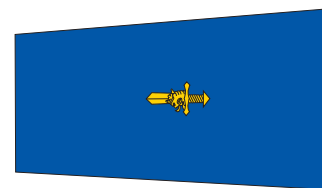
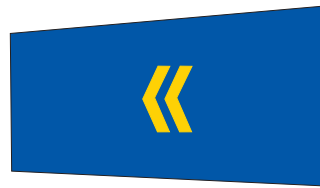
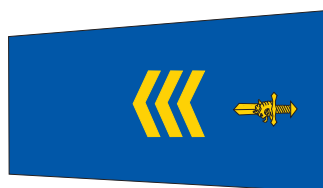
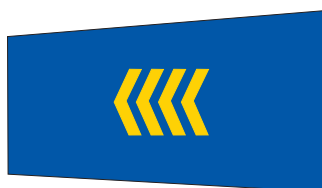

VARUSMIEHET ILMAVOIMAT

17 (37)

Upseerikokelas



Kersantti



Upseerioppilas



Alikersantti

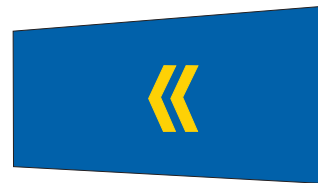
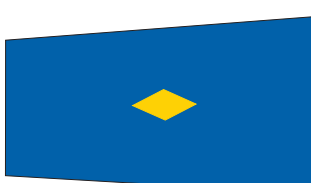
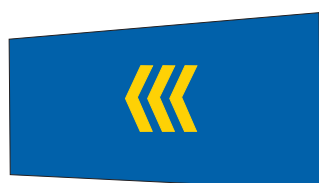
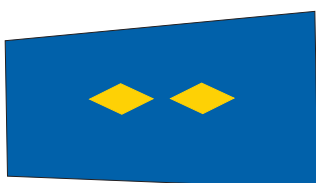

Korporaali



Aliupseerioppilas



Lentosotamies

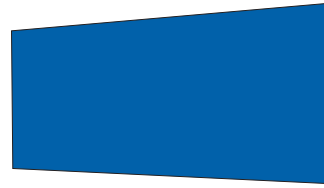
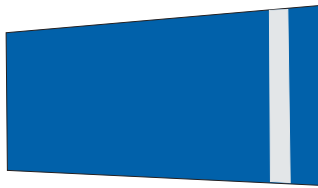
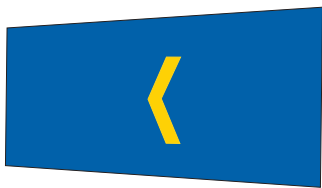

ERIKOISUPSEERIT

MAAVOIMAT JA ILMAVOIMAT

Insinööri-
kenraalimajuri



Musiikki-
everstiluutnantti



Insinöörimajuri

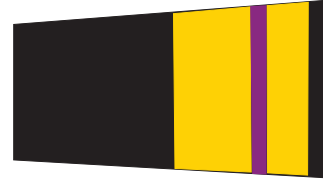
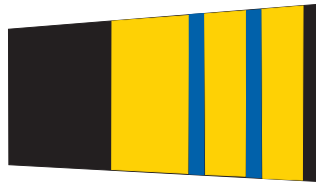
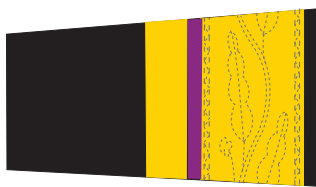
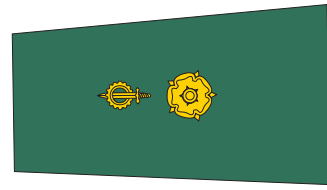
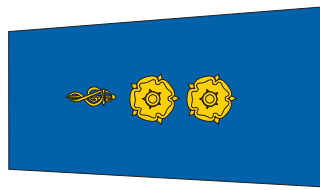
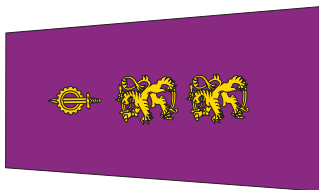

ERIKOISUPSEERIT

MAAVOIMAT JA ILMAVOIMAT

20 (37)

Lääkintäkapteeni



Teknikkoluutnantti

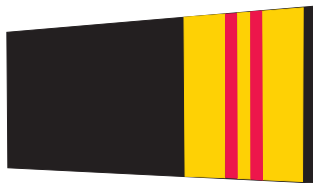
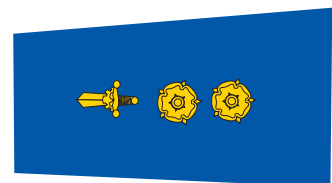
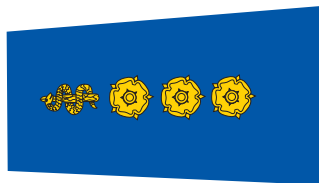

Kenttäpiispa



Kenttärövästi



Sotilaspastori

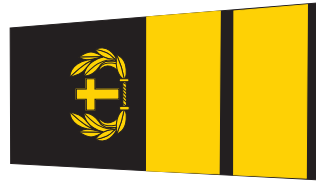
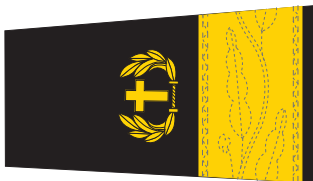

SOTILASPAPIT

MAAVOIMAT JA ILMAVOIMAT

Sotilaspastori
ortodoksi



Varusmiespappi/
varusmiesdiakoni/
sotilasdiakoni
(alikersantti)



Varusmiespappi/
varusmiesdiakoni/
sotilasdiakoni
(sotamies)



SOTILASVIRKAMIEHET

MAAVOIMAT

Sotilasvirkamies
III luokka
insinööriala



Sotilasvirkamies
II luokka
insinööriala



Sotilasvirkamies
I luokka
insinööriala

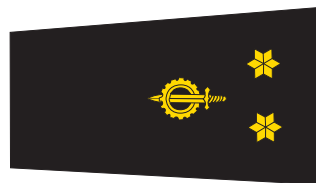
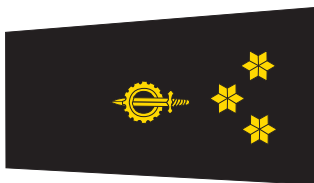
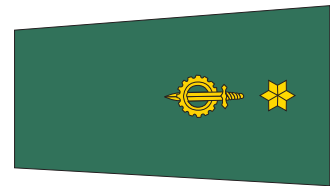
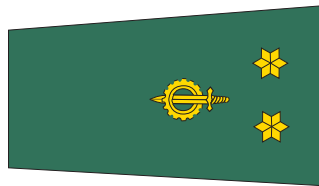
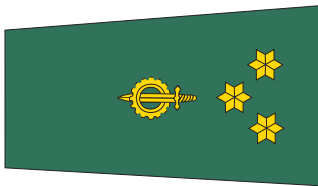

SOTILASVIRKAMIEHET

ILMAVOIMAT

Sotilasvirkamies
III luokka
insinööriala



Sotilasvirkamies
II luokka
insinööriala



Sotilasvirkamies
I luokka
insinööriala

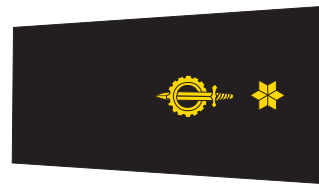
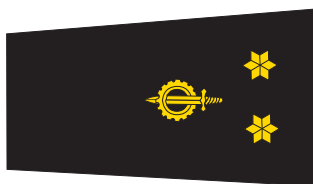
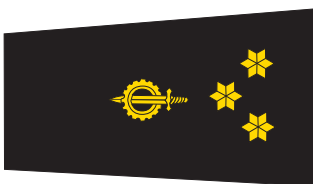
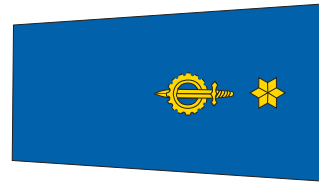
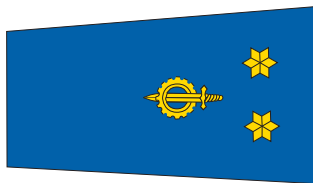
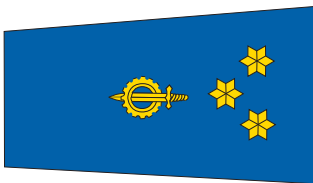

UPSEERIT MERIVOIMAT

25 (37)

Amiraali

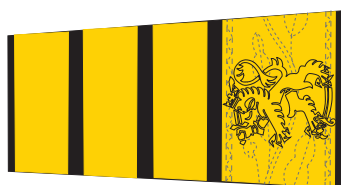

Vara-amiraali



Kontra-amiraali



Lippueamiraali

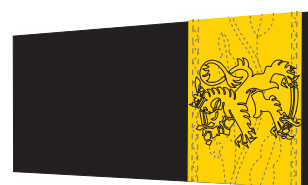

UPSEERIT JA OPISTOUPSEERIT (ltn - kaptl)

26 (37)

MERIVOIMAT

Kommodori

Komentaja

Komentajakapteeni

Kapteeniluutnantti



UPSEERIT JA OPISTOUPSEERIT (ltn - kaptn)

MERIVOIMAT

Yliluutnantti



Luutnantti

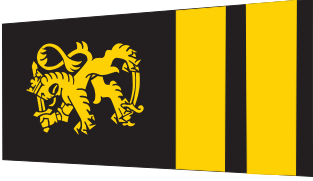

Aliluutnantti



KADETIT

MERIVOIMAT

28 (37)

Kadettipursimies
III VUOSIKURSSI



Kadettiylikersantti
III VUOSIKURSSI



Kadettikersantti
III VUOSIKURSSI



Kadettialikersantti
II vuosikurssi



Kadetti
I vuosikurssi

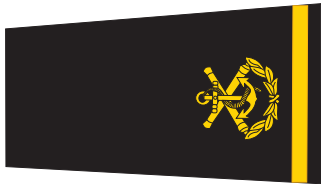

Sotilasmestari
kone

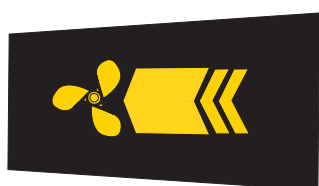

Ylipursimies
kone

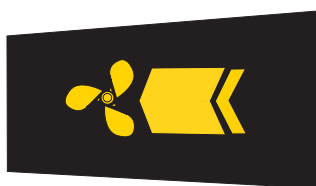

Pursimies
kansi

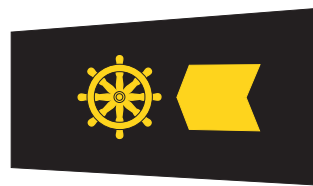

ALIUPSEERIT

MERIVOIMAT

31 (37)

Ylikersantti
kansi



Kersantti
kone

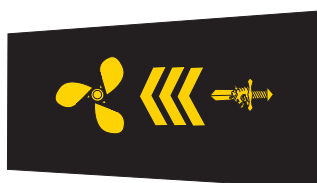

Alikersantti
kone

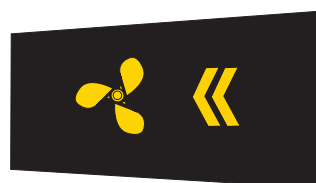

Sotilas-
ammattihenkilö
kansi

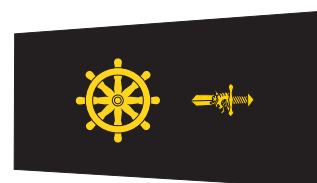

Khenk:lla miekka

Res arvo

Khenk arvo



VARUSMIEHET

MERIVOIMAT

Upseerikokelas

Kersantti
Merenkulku

Upseerioppilas

Alikersantti
Merenkulku

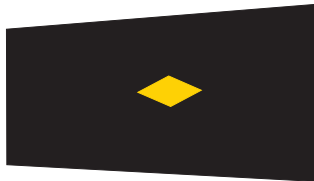
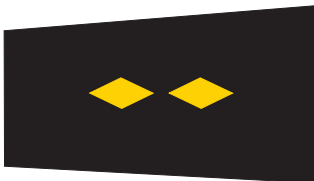

Ylimatruusi
Taisteluväline



Aliupseerioppilas



Matruusi
Taisteluväline



ERIKOISUPSEERIT

MERIVOIMAT

Insinööri-
kontra-amiraali



Insinöörikomantaja



Lääkintä-
komantajakapteeni

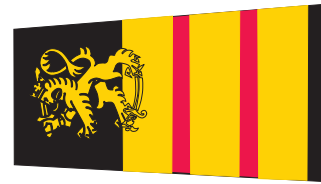

Musiikki-
kapteeniluutnantti

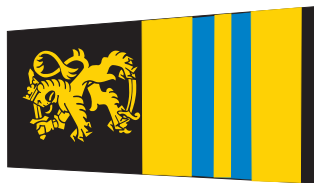

Teknikkoluutnantti



MERIVOIMAT

Kenttävösti

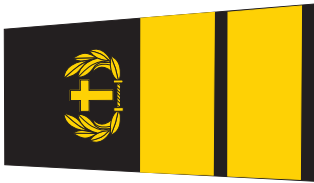

Sotilaspastori

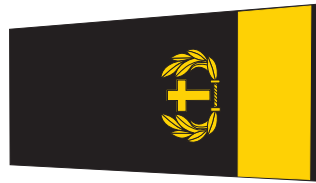

Varusmiespappi/
varusmiesdiakoni/
sotilasdiakoni
(alikersantti)

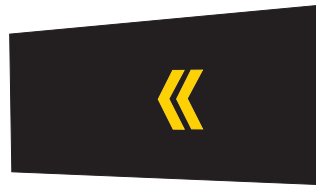

Varusmiespappi/
varusmiesdiakoni/
sotilasdiakoni
(matruusi)



MERIVOIMAT

Sotilasvirkamies
III luokka
insinööriala

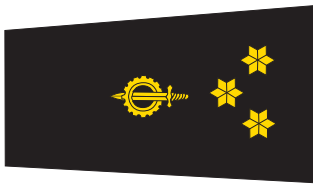

Sotilasvirkamies
II luokka
insinööriala

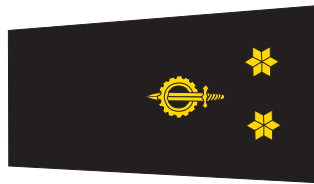

Sotilasvirkamies
I luokka
insinööriala

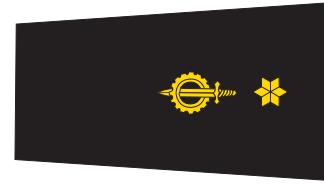

KANSALLISLIPUN PAIKKA SOTILASPUKINEISSA

Kansallislipun paikka puserossa m/83, takeissa m/58, m/51 ja m/30, maastotakissa m/05 sekä pusakassa m/08 ja nahkapusakassa m/08 (vasen hiha).

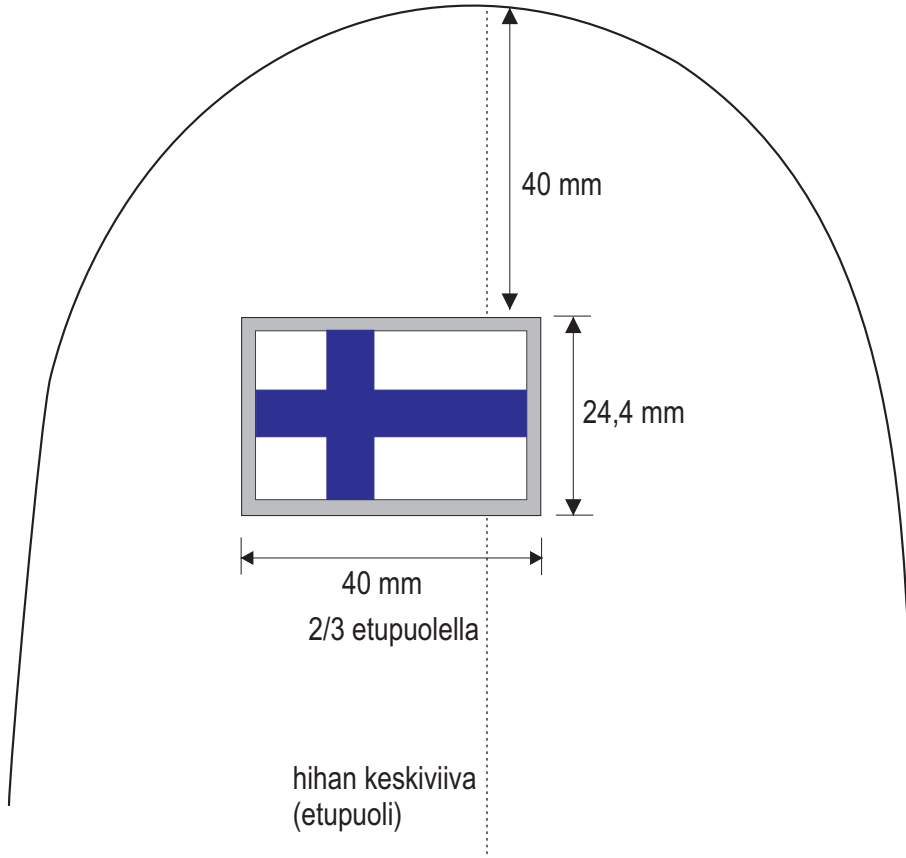

Kudottu lippu jonka reunat ovat polttoleikatut.
Lipussa on 2 mm reunus, maav harmaa sekä meriv ja ilmav musta.
Lippu kiinnitetään ompelemalla reunuksen värisellä langalla.

Huom! Lipun on oltava vaakasuorassa asennossa takin ollessa päällä.

MAASTOTAKIT M/91 JA M/05

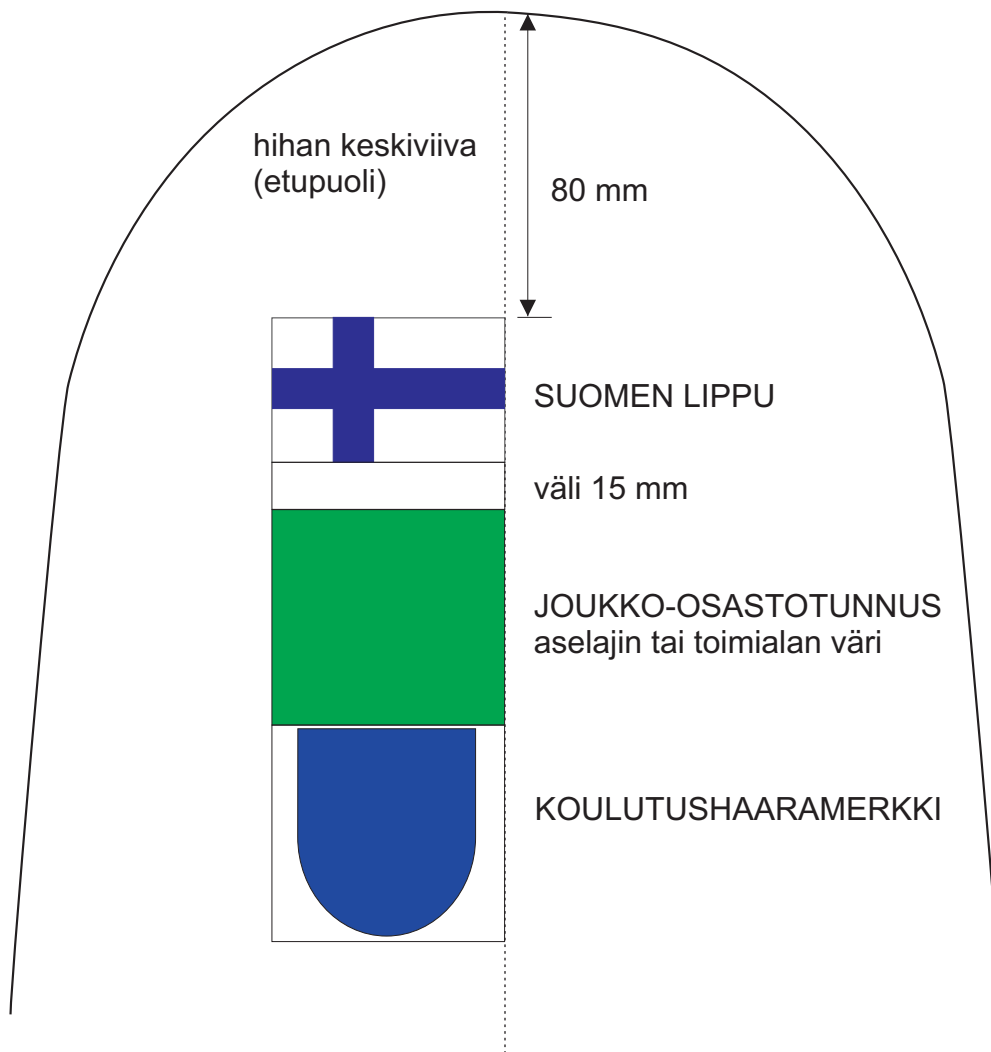

MERKIT ON OMMELTU KUKIN ERIKSEEN TARRAPOHJALLE (PP)

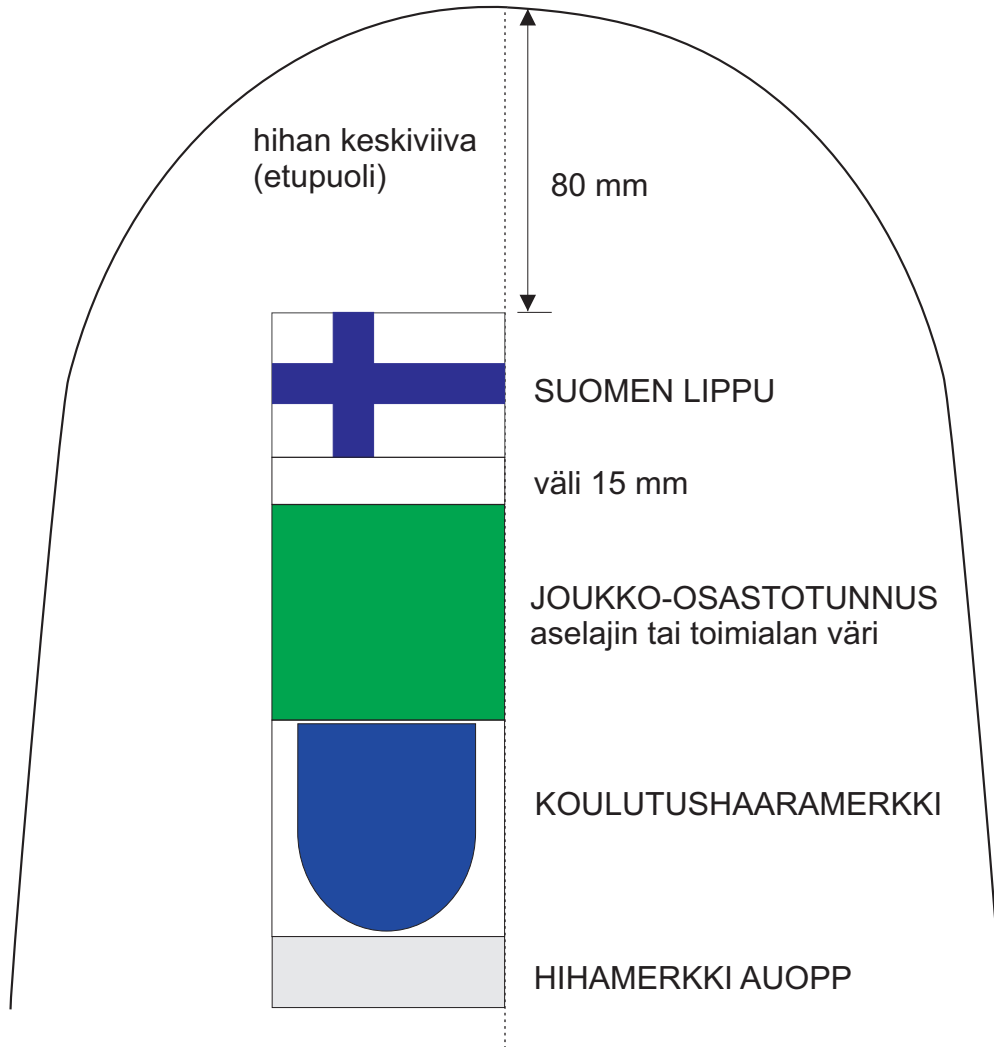
MAASTOTAKIT M/91 JA M/05 (ALIUPSEERIOPPILAS)

MERKIT ON OMMELTU KUKIN ERIKSEEN TARRAPOHJALLE (PP)

PUSAKKA M/08

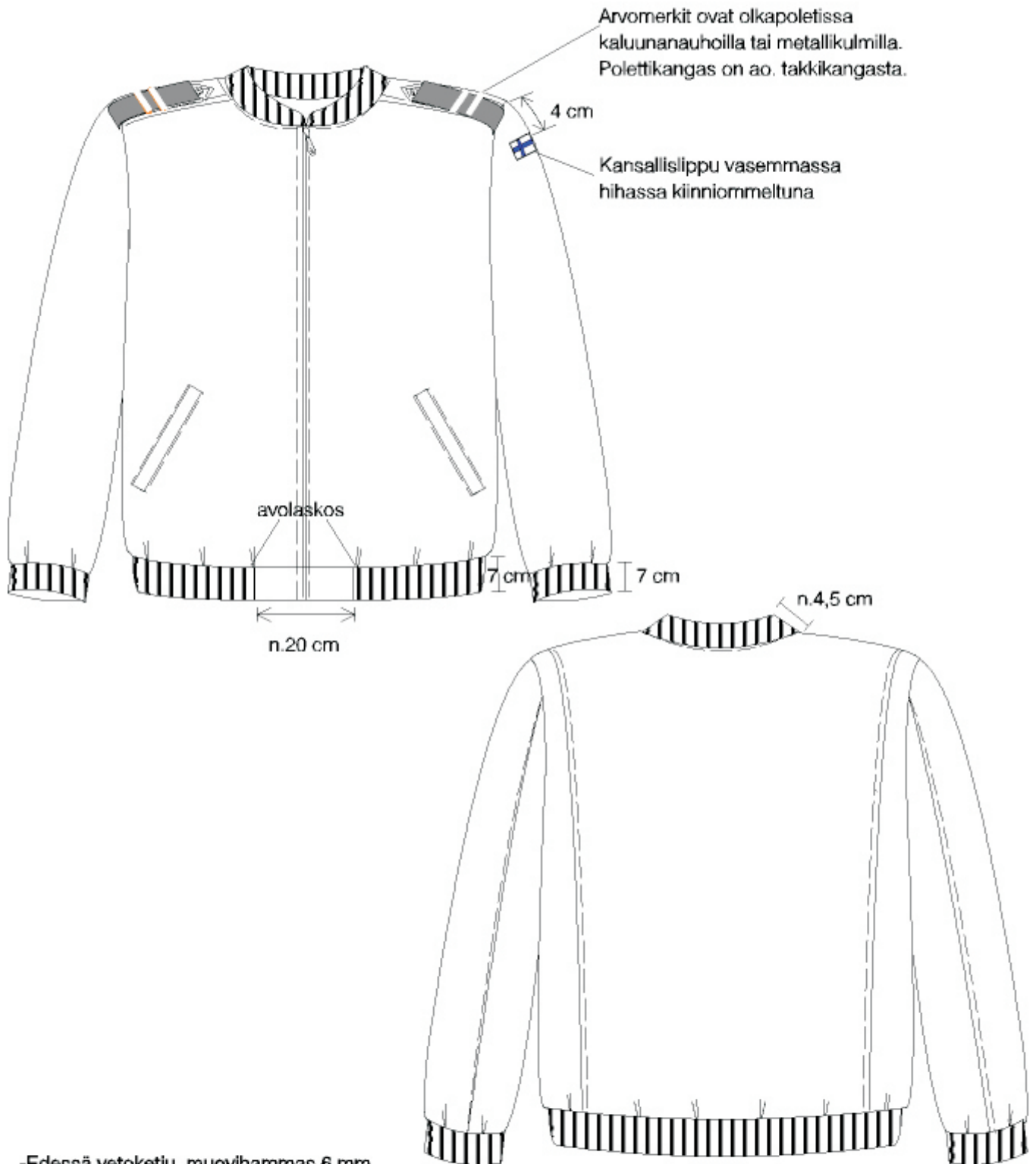

- Edessä vetoketju, muovihammas 6 mm
- Kaulus, hihansuut ja helma resoria (esim.Hero-Textil L.1319110054 100% PES)
- Alhaalla vetoketjulliset taskut, pit. n.18 cm muovihammas 6 mm
- Verkkovuori ja hihoissa silkkivuori
- Vetoketjullinen (4 mm)povitasku
- Irrotettava hihaton tikkivuori (n. 60g vanu), kiinnitys vetoketjulla
- Kaikki tarvikkeet; resorit, vetoketjut ym. mustat

Kangas : NATURA SPORT JEAN, 75% PES 25% CO, 260 g/m²
laitospesu 72°C

Väri: Musta kaikilla puolustushaaroilla

BARETTIEN LAKKIMERKIT



Maavoimien lakkimerkissä on hopeanvärinen urosleijonan pää, kita ammollaan.



Merivoimien lakkimerkissä on hopeinen ankkuri, jonka päällikkeenä on kultainen Suomen vaakunan leijona.



Ilmavoimien lakkimerkissä on kuuden siiven muodostaman siipikehän päällikkeenä lentävä kotka, kaikki hopeaa paitsi kotka kultaa, kruunu on "ruusunlehtikruunu".



Laskuvarjojääkärien lakkimerkissä laskuvarjo on hopeanvärinen ja sen päällä oleva, alaoikealle osoittava, siivitetty nuoli on kullanvärinen.

LIITE 3
2 (3)



Rannikkojääkäriin lakkimerkki on kullanvärinen merikotkan pää.



Suomen kansainvälisten joukkojen lakkimerkki on kultainen urosleijonan kruunattu pää, kita ammoltaan.



Panssaritaistelija lakkimerkki on hopeanharmaa heraldinen kattilakypärä.



Helikopterijoukkojen lakkimerkissä on hopeinen kiillotettu aarnikotka.

LIITE 3
3 (3)



Soittajan lakkimerkissä miekan päällikkeenä on soittokunnan lyyra, merkki on kullanvärinen.



JALKAVÄKI, JÄÄK



JALKAVÄKI, JÄÄK, JUHLAPUKU



TYKISTÖ



TYKISTÖ, JUHLAPUKU



HUOLTO



HUOLTO, JUHLAPUKU



PANSSARI



PANSSARI, JUHLAPUKU



HÄMRJP, URHK



HÄMRJP, URHK
JUHLAPUKU



VIESTI, PIONEERI



VIESTI, PIONEERI, JUHLAPUKU



YLEISESIKUNTA



YLEISESIKUNTA, JUHLAPUKU



LÄÄKINTÄ, ELLÄÄK



SOITTOKUNNAT



MERIVOIMAT



ILMAVOIMAT



ILMAVOIMAT, JUHLAPUKU

KAULUSLAATTOJEN MALLIT JA KOOT

LIITE 5

(VASEN KAULUSLAATTA, OIKEA PEILIKUVANA, mitat millimetrejä, verkapohjan ulkoreunus ei mukana mitoissa)

1 (11)

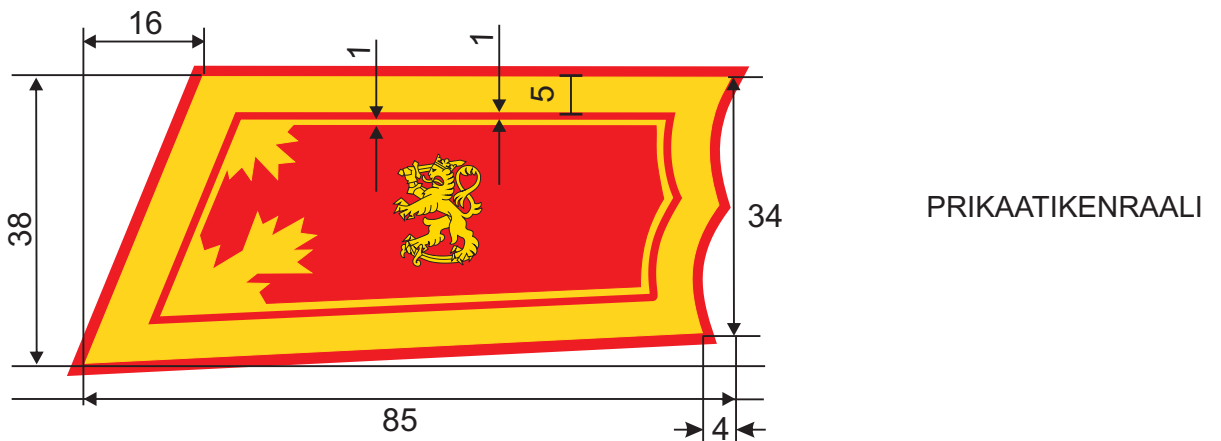
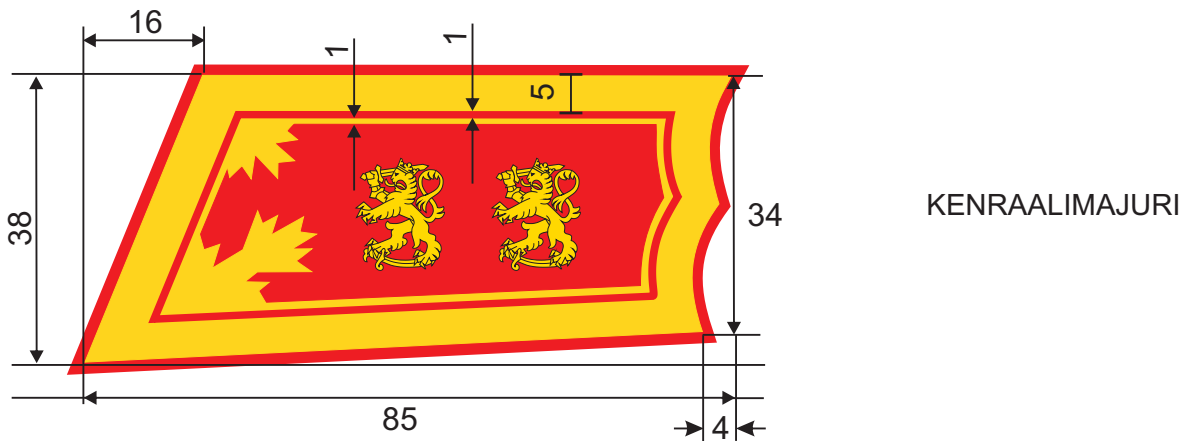
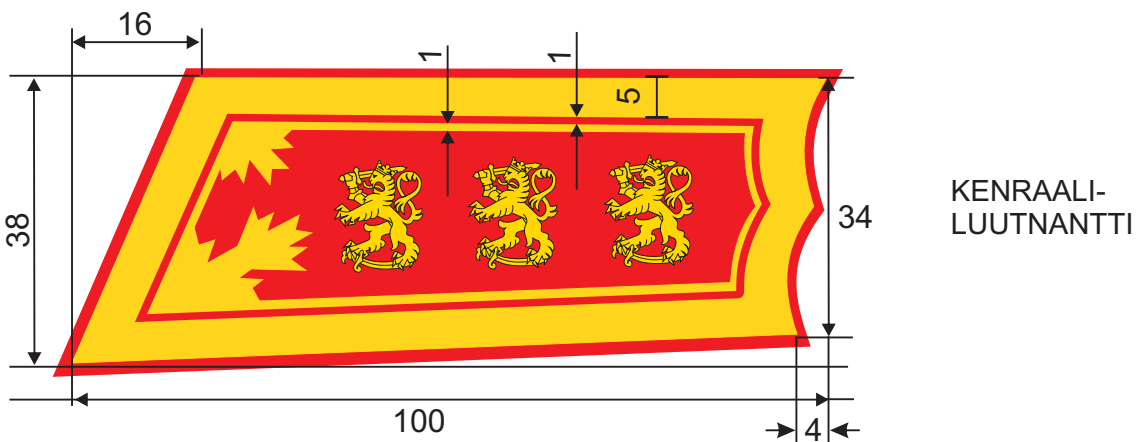
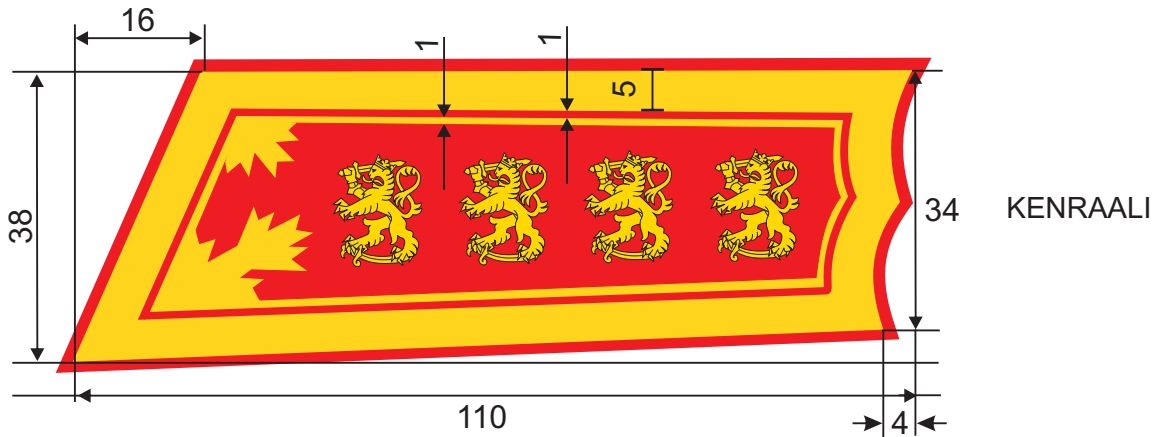

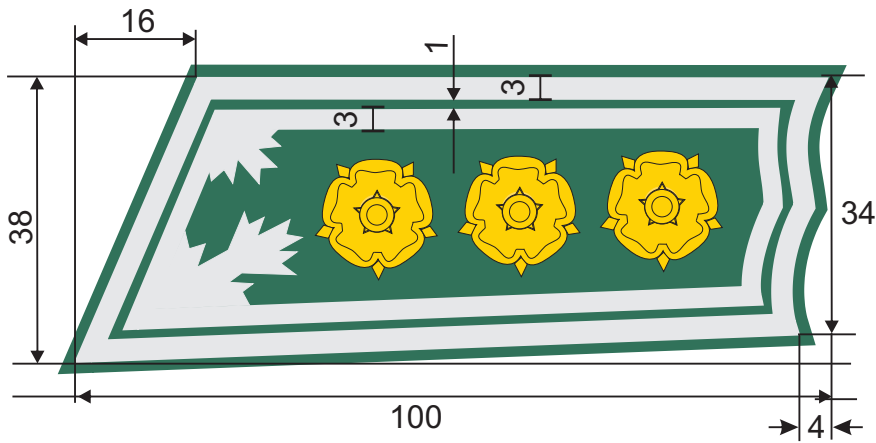

EVERSTI

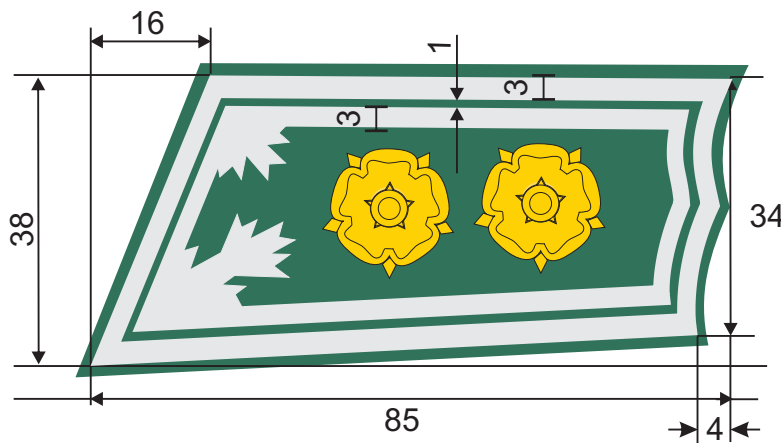

EVERSTI-
LUUTNANTTI

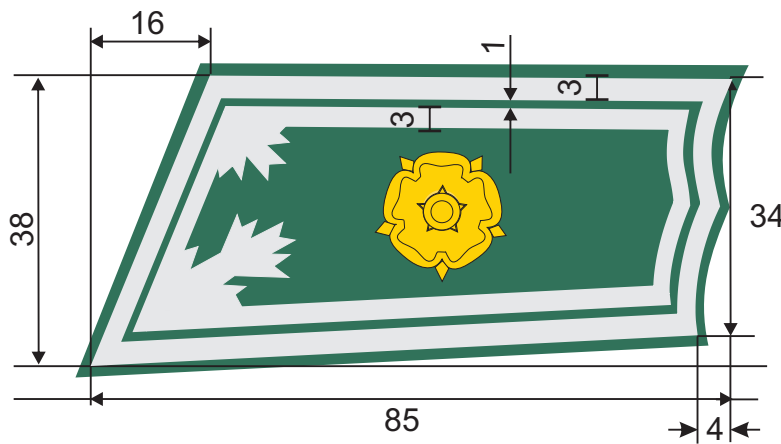

MAJURI

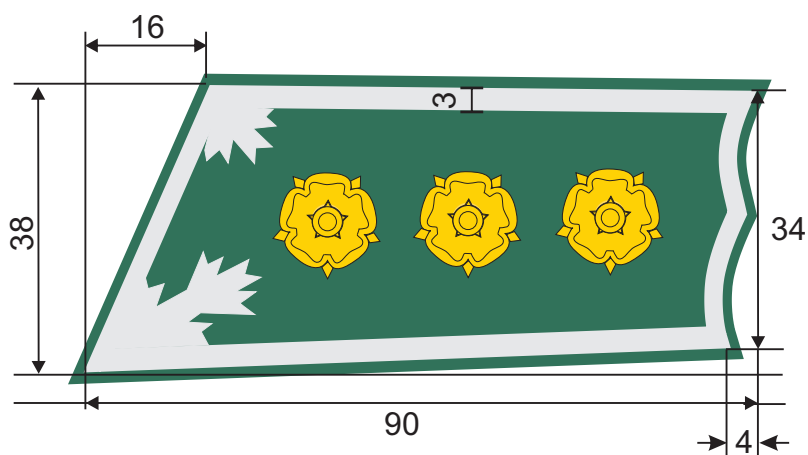

KAPTEENI

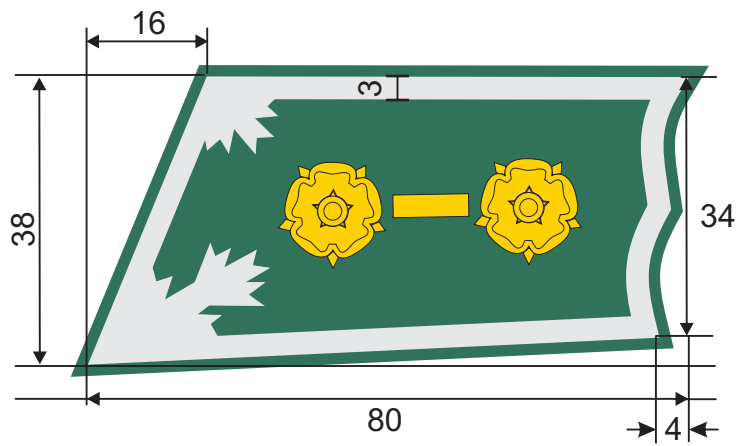

YLILUUTNANTTI

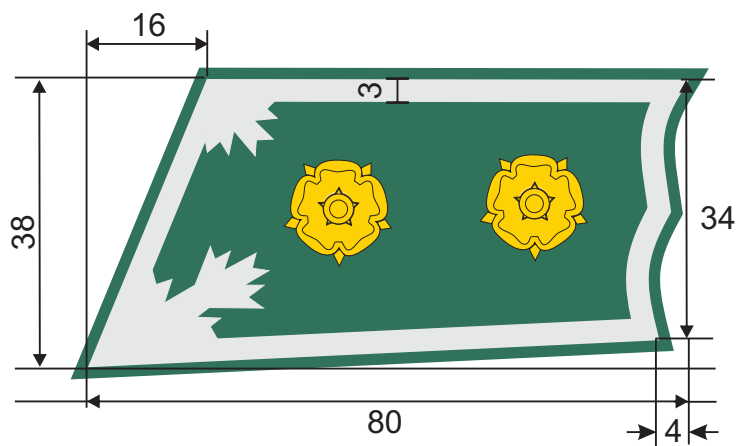

LUUTNANTTI

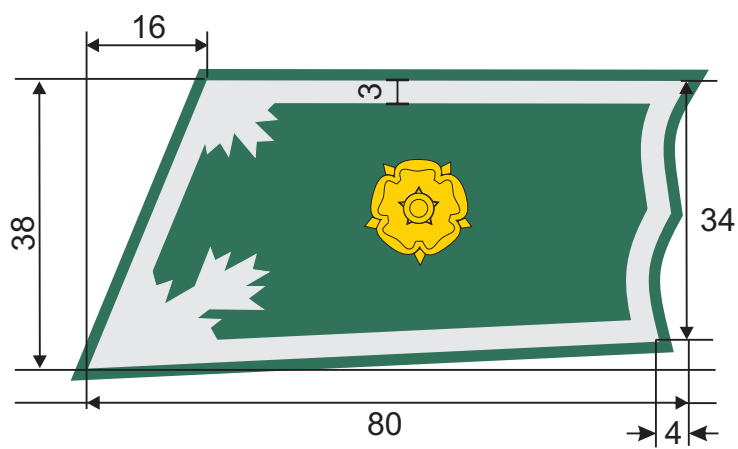

VÄNRIKKI

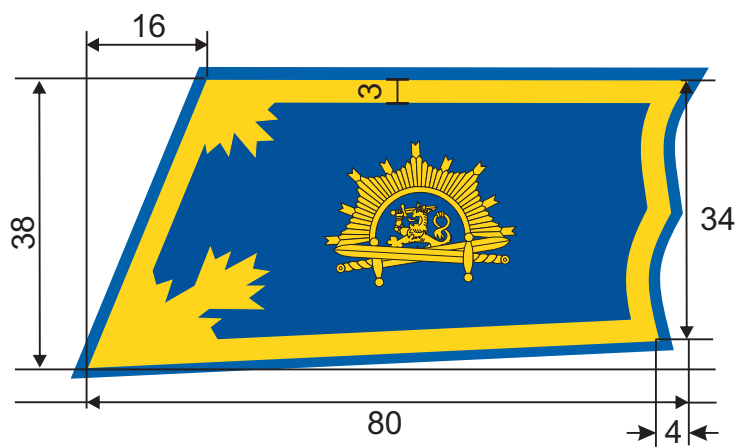

KADETTI

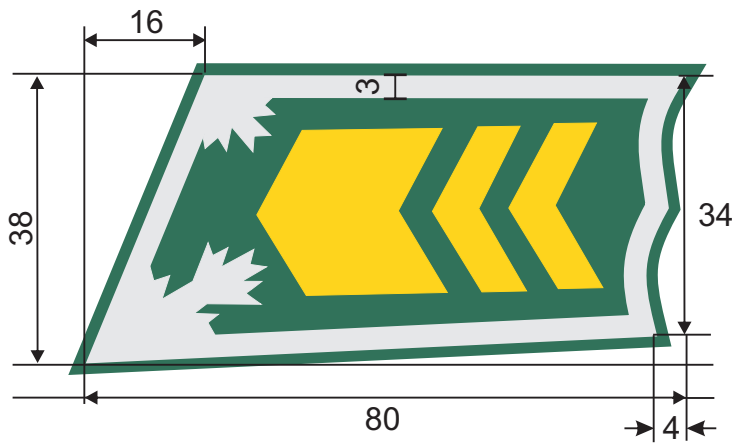

SOTILASMESTARI

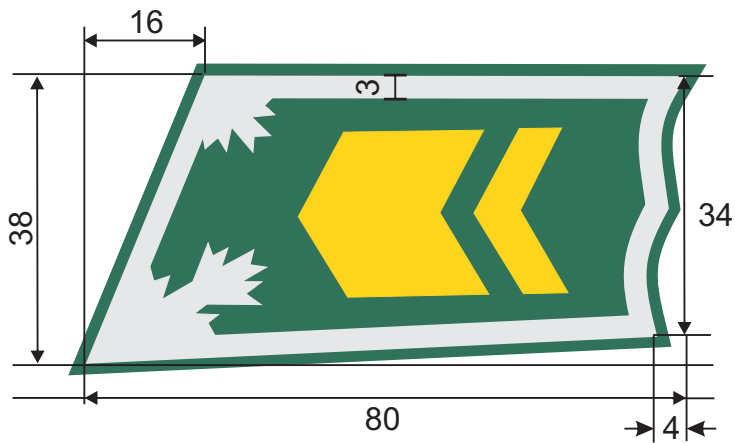

YLIVÄÄPELI

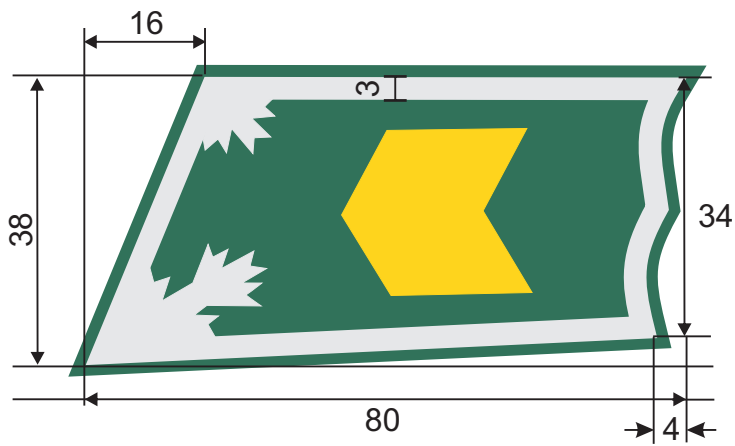

VÄÄPELI

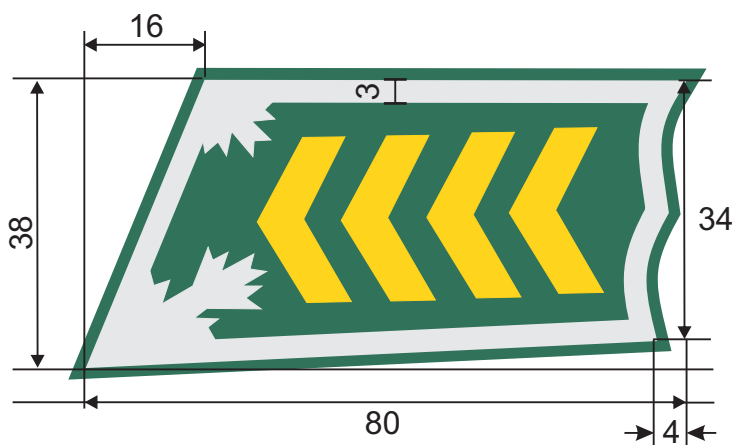

YLIKERSANTTI

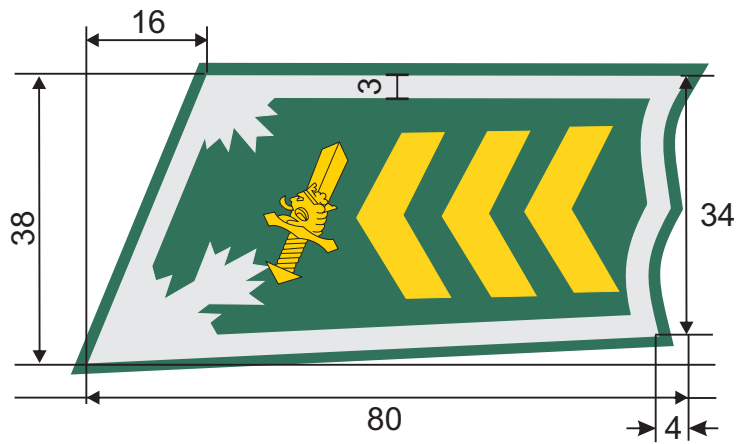

KERSANTTI
Khenk:lla miekka

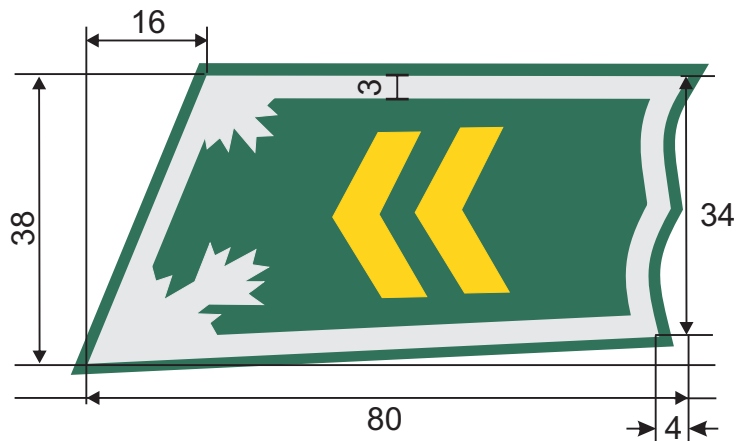

ALIKERSANTTI
Res arvo

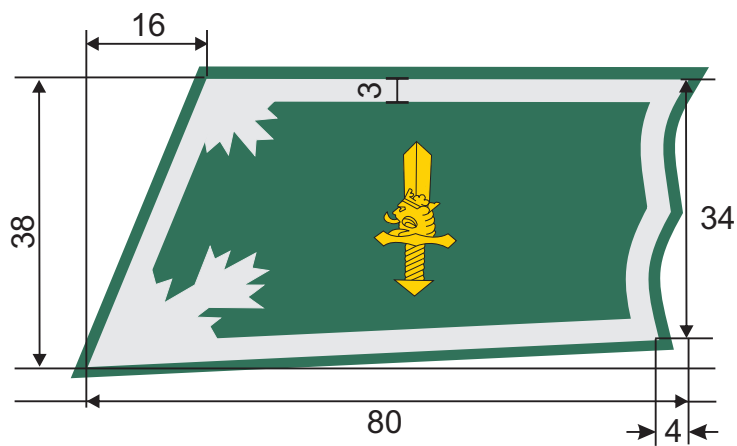

SOTILASAMMATTI-
HENKIÖ
Khenk arvo

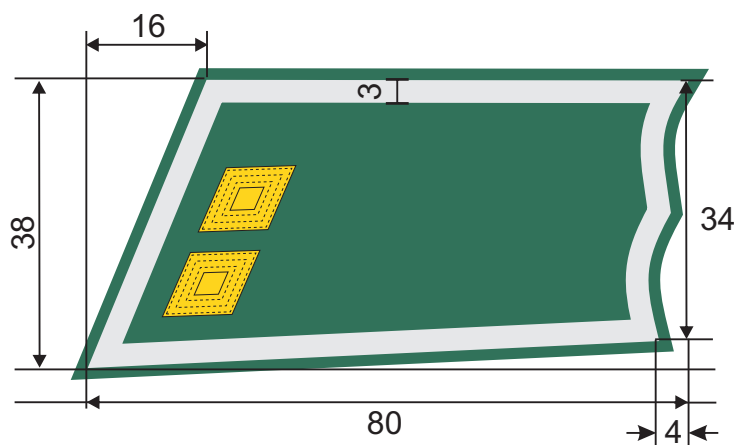

UPSEERIKOKELAS

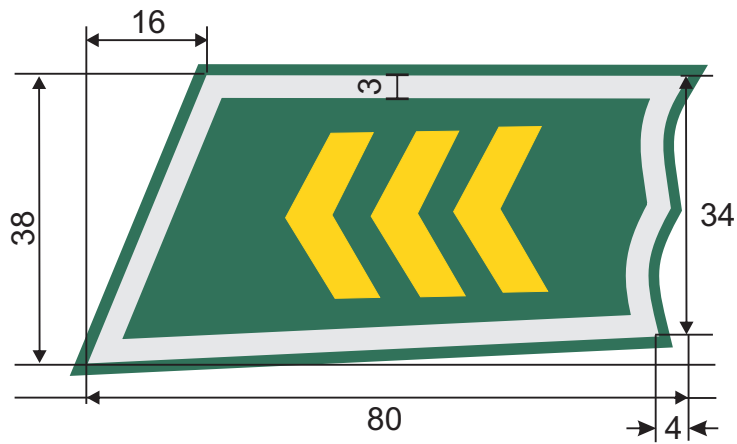

KERSANTTI

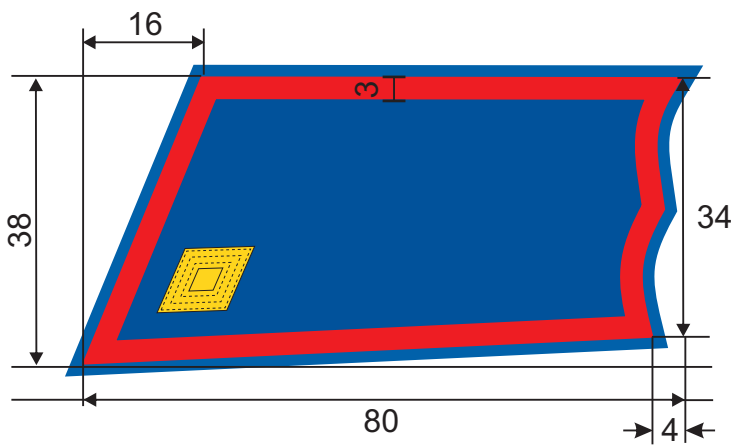

UPSEERIOPPILAS

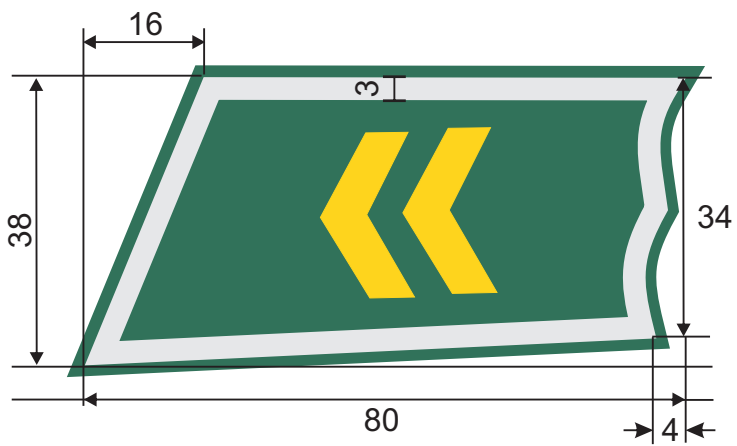

ALIKERSANTTI

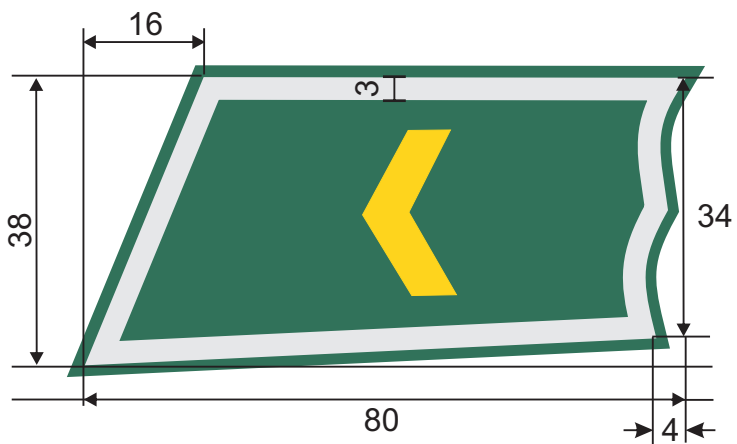

KORPRAALI

7 (11)

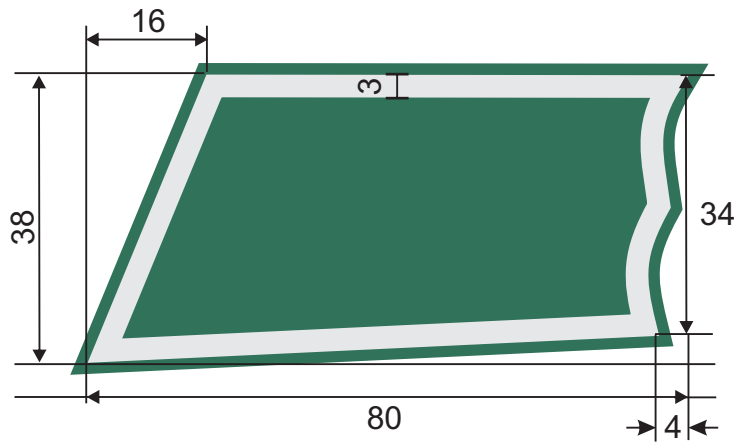

SOTAMIES

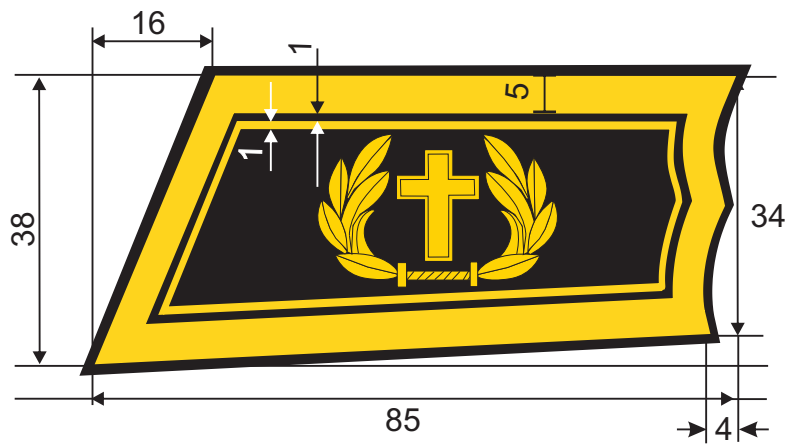

KENTTÄPIISPA

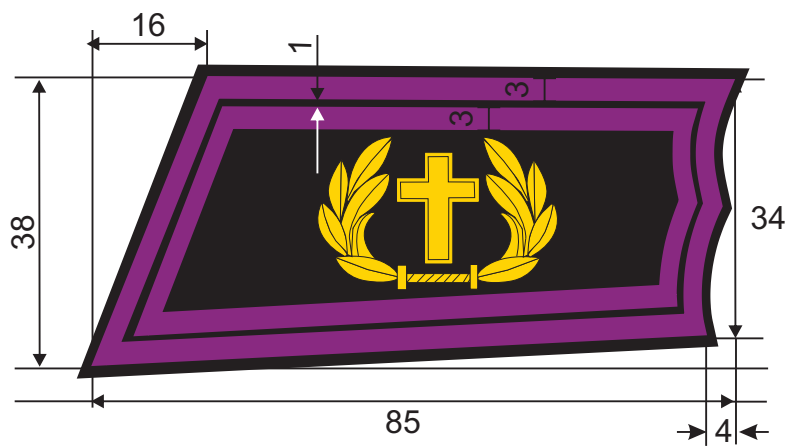

KENTTÄROVASTI

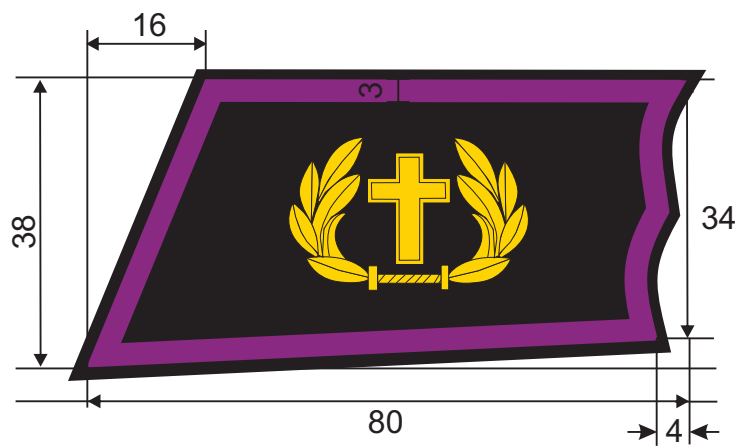

SOTILASPASTORI

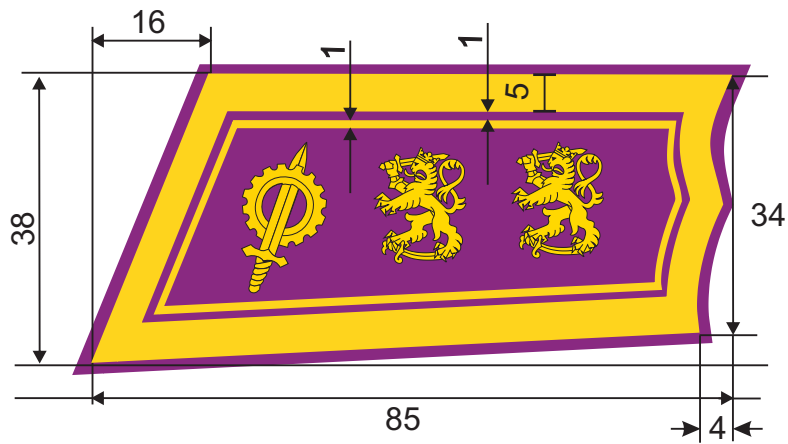

INSINÖÖRIKENRAALI-
MAJURI (VIESTI)

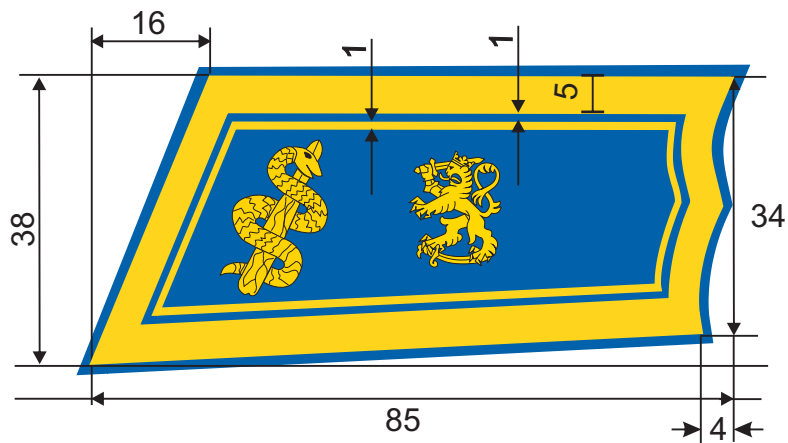

LÄÄKINTÄPRIKAATI-
KENRAALI (ILMAV)

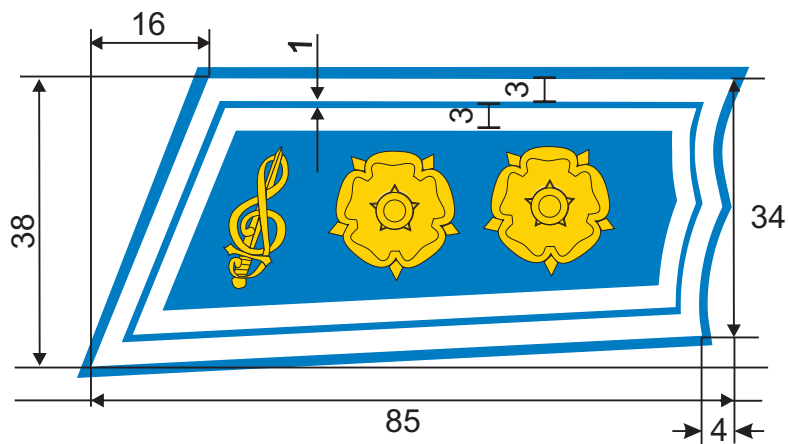

MUSIIKKI-
EVERSTILUUTNANTTI

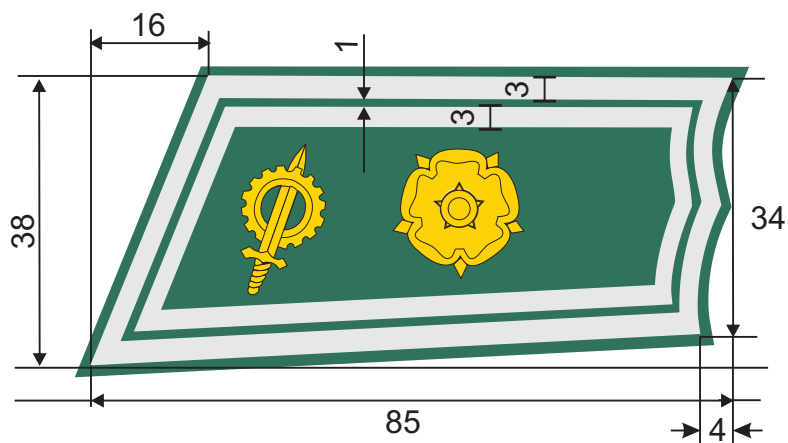

INSINÖÖRIMAJURI

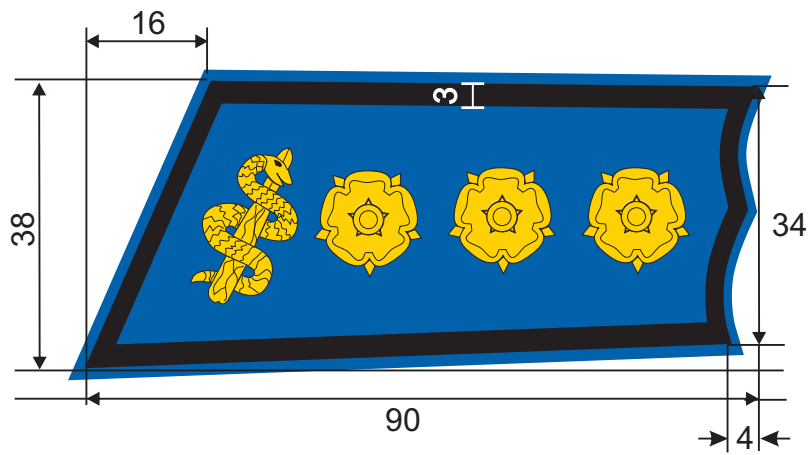

LÄÄKINTÄKAPTEENI

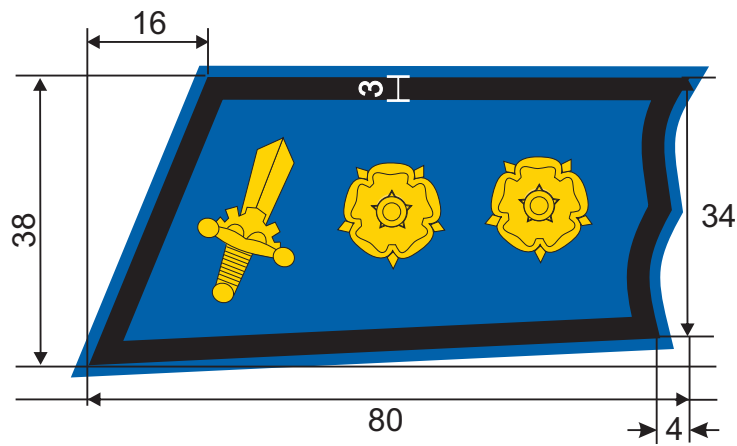

TEKNIKKOLUUTNANTTI

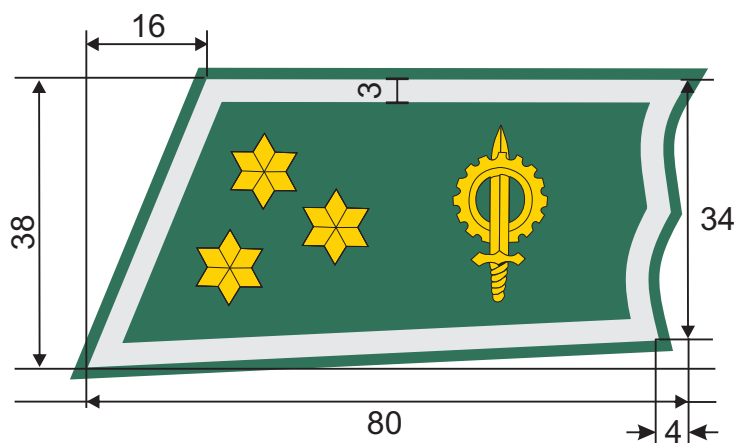

SOTILASVIRKAMIES
III LUOKKA
INSINÖÖRIALA

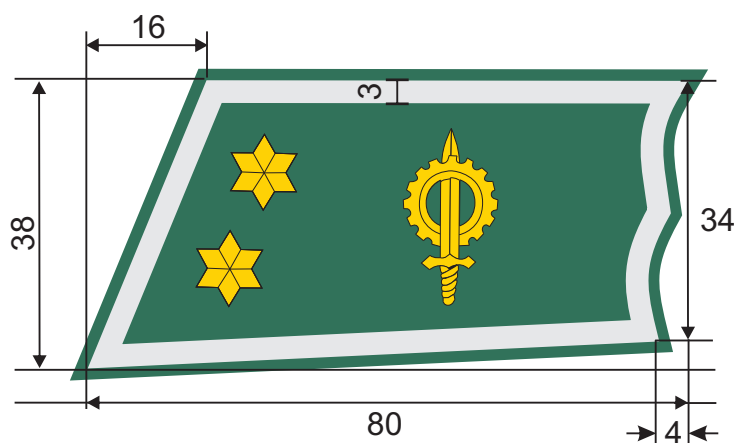

SOTILASVIRKAMIES
II LUOKKA
INSINÖÖRIALA

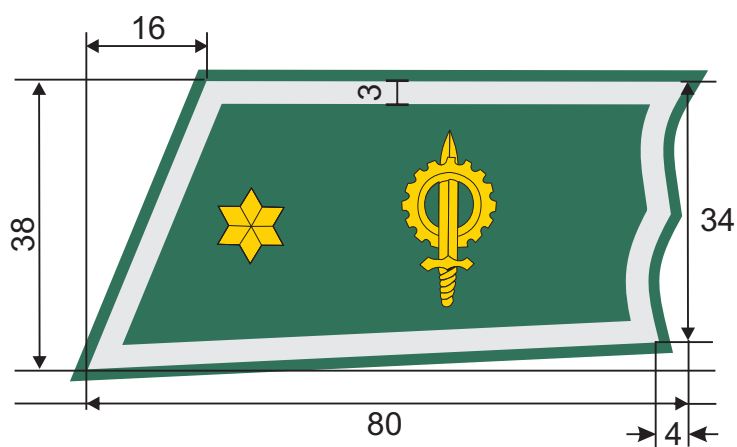

SOTILASVIRKAMIES
I LUOKKA
INSINÖÖRIALA

KAULUSLAATTOJEN TUNNUSVÄRIT

Kauluslaatoissa käytettävät tunnuskvrit

JOUKKO	KAULUSLAATAN		HUOM!
	POHJAVÄRI	REUNUSVÄRI	
Maanpuolustuskorkeakoulu			1)
- Kadettikoulu	Tummansininen	Keltainen	3)
PÄÄESIKUNNAN ALAISET LAITOKSET			
Puolustusvoimien Johtamisjärjestelmäkeskus			1)
Puolustusvoimien Kansainvälinen Keskus			1)
Puolustusvoimien Tiedustelukeskus			1)
Puolustusvoimien Teknillinen Tutkimuslaitos			1)
Sotilaslääkätieteen Keskus	Vaaleanharmaa	Kirkkaanpunainen	
MAAVOIMAT			1)
ASELAJIT JA TOIMIALAT			
Jalkaväki	Tummanvihreä	Vaaleanharmaa	
Kenttätykistö	Kirkkaanpunainen	Musta	
Ilmatorjunta	Kirkkaanpunainen	Vaaleanharmaa	
Pioneeri	Sinipunainen	Vaaleanharmaa	
Viesti	Sinipunainen	Keltainen	
Huolto	Kirkkaansininen	Vaaleanharmaa	
- Lääkintä	Vaaleanharmaa	Kirkkaanpunainen	
Helikopterijoukot	Kirkkaansininen	Tummanvihreä	
Kirkollinen ala	Musta	Sinipunainen	
Sotilasmusiikki	Lipunsininen	Valkoinen	
ESIKUNNAT			1)
- Maavoimien Esikunta			
- Sotilasläänin esikunta			
* Aluetoimisto			
MAAVOIMIEN MATERIAALILAITOS			1)
JOUKKO-OSASTOT			
Hämeen Rykmentti	Tummanvihreä	Vaaleanharmaa	2) 7)
- Esikunta	Aselaji- ja toimialavärit		
- Hämeen Ratsujääkäripataljoona	Keltainen	Tummanpunainen	
- Urheilukoulu	Keltainen	Tummanpunainen	
- Huoltokoulu	Kirkkaansininen	Vaaleanharmaa	
- Sotilasmusiikkikoulu	Lipunsininen	Valkoinen	Liite 13
- Huoltokeskus	Aselaji- ja toimialavärit		

Jääkäriprikaati	Tummanvihreä	Keltainen	2) 7)
- Esikunta	Aselaji- ja toimialavärit		
- Lapin Jääkäripataljoona	Tummanvihreä	Keltainen	6)
- Pohjan Jääkäripataljoona	Tummanvihreä	Keltainen	
- Huoltokeskus	Aselaji- ja toimialavärit		
Kaartin Jääkärirykmentti	Tummanvihreä	Hopea	3) 7)
- Esikunta	Tummanvihreä		
- Kaartin Pataljoona	Tummanvihreä	Hopea	
- Uudenmaan Jääkäripataljoona	Tummanvihreä	Hopea	
Kainuun Prikaati	Tummanvihreä	Vaaleanharmaa	2) 7)
- Esikunta	Aselaji- ja toimialavärit		
- Kainuun Jääkäripataljoona	Tummanvihreä	Vaaleanharmaa	
- Kuopion Pataljoona	Tummanvihreä	Vaaleanharmaa	
- Kainuun Tykistörykmentti	Kirkkaanpunainen	Musta	
- Pohjan Pioneeripataljoona	Sinipunainen	Vaaleanharmaa	
- Pohjois-Suomen Viestipataljoona	Sinipunainen	Keltainen	
- Kainuun Sotilassoittokunta	Soittokunnalle vahvistettu		Liite 13
Karjalan Prikaati	Tummanvihreä	Vaaleanharmaa	2) 7)
- Esikunta	Aselaji- ja toimialavärit		
- Kymen Jääkäripataljoona	Tummanvihreä	Keltainen	6)
- Karjalan Tykistörykmentti	Kirkkaanpunainen	Musta	
- Salpausselän Ilmatorjuntapatteristo	Kirkkaanpunainen	Vaaleanharmaa	
- Itä-Suomen Viestipataljoona	Sinipunainen	Keltainen	
- Kymen Pioneeripataljoona	Sinipunainen	Vaaleanharmaa	
- Karjalan Huoltopataljoona	Kirkkaansininen	Vaaleanharmaa	
Lapin Ilmatorjuntarykmentti	Kirkkaanpunainen	Vaaleanharmaa	7)
- Esikunta	Aselaji- ja toimialavärit		
- Rovaniemen Ilmatorjuntapatteristo	Kirkkaanpunainen	Vaaleanharmaa	
Maasotakoulu	Tummanvihreä	Kirkkaanpunainen	2) 3) 7)
- Esikunta	Tummanvihreä		
* Henkilöstöosasto	Tummanvihreä	Kirkkaanpunainen	
* Operatiivinen osasto	Tummanvihreä	Kirkkaanpunainen	
* Huolto-osasto	Tummanvihreä	Kirkkaanpunainen	
* Tutkimus- ja kehittämisosasto	Tummanvihreä	Kirkkaanpunainen	
* Rakuunasoittokunta	Rakuunasoittokunnalle vahvistettu		Liite 13
* Rakuunaeskadroona	Keltainen	Tummansininen	
- Maataistelukeskus	Tummanvihreä	Kirkkaanpunainen	
- Koulutuskeskus	Tummanvihreä	Kirkkaanpunainen	
Panssariprikaati	Musta	Vaaleanharmaa	2) 7)
- Esikunta	Aselaji- ja toimialavärit		
- Hämeen Panssaripataljoona	Musta	Vaaleanharmaa	
* Esikunta	Aselaji- ja toimialavärit		
* Panssarijääkärikomppania	Tummanvihreä	Keltainen	6)
* Panssarivaunukomppania	Musta	Vaaleanharmaa	
* Panssaripioneerikomppania	Sinipunainen	Vaaleanharmaa	
- Jääkärikykistörykmentti	Kirkkaanpunainen	Musta	

* Esikunta	Aselaji- ja toimialavärit		
* Panssariviestikomppania	Sinipunainen	Keltainen	
* Panssarihaupitsipatteri	Kirkkaanpunainen	Musta	
* Kranaatinheitinkomppania	Tummanvihreä	Keltainen	6)
- Helsingin Ilmatorjuntarykmentti	Kirkkaanpunainen	Vaaleanharmaa	
* Esikunta	Aselaji- ja toimialavärit		
- Parolan Pataljoona	Kirkkaansininen	Vaaleanharmaa	
* Esikunta	Aselaji- ja toimialavärit		8)
* Sotilaspoliisikomppania	Tummanvihreä	Keltainen	
* Huoltokomppania	Kirkkaansininen	Vaaleanharmaa	
* Autokomppania	Kirkkaansininen	Vaaleanharmaa	
- Panssarikoulu	Musta	Vaaleanharmaa	
* aselajiohjeet	Aselaji- ja toimialavärit		
- Panssarisoittokunta	Panssarisoittokunnalle vahvistettu		Liite 13
- Huoltokeskus	Aselaji- ja toimialavärit		8)
Pioneerirykmentti	Sinipunainen	Vaaleanharmaa	7)
- Esikunta	Aselaji- ja toimialavärit		
- Keski-Suomen Pioneeripataljoona	Sinipunainen	Vaaleanharmaa	
- Pioneerijoukko	Sinipunainen	Vaaleanharmaa	
- Huoltokeskus	Sinipunainen	Vaaleanharmaa	
Pohjois-Karjalan Prikaati	Tummanvihreä	Vaaleanharmaa	2) 7)
- Esikunta	Aselaji- ja toimialavärit		
- Karjalan Jääkäripataljoona	Tummanvihreä	Keltainen	6)
- Huoltokeskus	Aselaji- ja toimialavärit		
Porin Prikaati	Tummanvihreä	Vaaleanharmaa	2) 7)
- Esikunta	Aselaji- ja toimialavärit		
- Satakunnan Jääkäripataljoona	Tummanvihreä	Vaaleanharmaa	
- Länsi-Suomen Viestipataljoona	Sinipunainen	Keltainen	
* Esikunta	Aselaji- ja toimialavärit		
* Viestikomppania	Sinipunainen	Keltainen	
* Esikuntakomppania	Aselaji- ja toimialavärit		
* Huoltokomppania	Aselaji- ja toimialavärit		
- Satakunnan Pioneeripataljoona	Sinipunainen	Vaaleanharmaa	
* Esikunta	Aselaji- ja toimialavärit		
* 1.-2. Pioneerikomppania	Sinipunainen	Vaaleanharmaa	
* Panssarintorjuntakomppania	Tummanvihreä	Vaaleanharmaa	
- Kriisinhallintakeskus	Tummanvihreä	Vaaleanharmaa	
- Huoltokeskus	Aselaji- ja toimialavärit		
Reserviupseerikoulu	Tummansininen	Kirkkaanpunainen	3) 7)
- Esikunta	Tummansininen	Kirkkaanpunainen	
- Reserviupseerikurssi	Tummansininen	Kirkkaanpunainen	
- Huoltokeskus	Tummansininen	Kirkkaanpunainen	
Tykistöprikaati	Kirkkaanpunainen	Musta	7)
- Esikunta	Aselaji- ja toimialavärit		
- Satakunnan Tykistörykmentti	Kirkkaanpunainen	Musta	
- Tiedustelupatteri	Kirkkaanpunainen	Musta	
- Tykistökoulu	Kirkkaanpunainen	Musta	

- Huoltokeskus	Kirkkaanpunainen	Musta	
Utin Jääkärirykmentti	Tummanvihreä	Keltainen	2) 7)
- Esikunta	Aselaji- ja toimialavärit		
- Helikopteripataljoona	Kirkkaansininen	Tummanvihreä	
- Erikoisjääkäripataljoona	Tummanvihreä	Keltainen	
- Huoltokeskus	Aselaji- ja toimialavärit		
Viestirykmentti	Sinipunainen	Keltainen	7)
- Esikunta	Aselaji- ja toimialavärit		
- Etelä-Suomen Viestipataljoona	Sinipunainen	Keltainen	
- Viestikoulu	Sinipunainen	Keltainen	
- Elektronisen Sodankäynnin Keskus	Sinipunainen	Keltainen	
- Huoltokeskus	Sinipunainen	Keltainen	
MERIVOIMAT	Musta		
ILMAVOIMAT	Kirkkaansininen	Musta	
Kenraalit	Kirkkaansininen	Kulta	
MUUT:			
Kenraalit	Vaaraimenpunainen	Kulta	4)
Kenttäpiispa	Musta	Kulta	
Yleisesikuntaupseerit	Vaaraimenpunainen	Vaaleanharmaa	
Erikoisupseerit			5)
Sotilasapit			
- maavoimat	Musta	Sinipunainen	
- ilmavoimat	Musta	Sinipunainen	
Aliupseerit			5)

- 1) Pääesikunnan alaisissa laitoksissa, Maanpuolustuskorkeakoulussa, Maavoimien Materiaalilaitoksessa sekä esikunnissa, joille ei ole määrätty omaa tunnusväriä, on sotilaspuvun tunnusvärinä liitteessä 13 määrättyt värit.
- 2) Prikaatin ja rykmentin joukkoyksiköt sekä perusyksiköt käyttävät aselajille määrättyä tunnusväriä. Tunnusväriä ei vaihdeta, kun henkilö määrätään joukko-osaston sisällä uuteen tehtävään.
- 3) Tunnusvärejä käyttää vain ko. joukko-osastossa palveleva.
- 4) Kenraalin arvoisten erikoisupseerien kauluslaatan väri maavoimissa määräytyy aselajin ja ilmavoimissa puolustushaaran värin mukaan.
- 5) Erikoisupseerin ja kantahenkilökuntaan kuuluvan aliupseerin kauluslaatan väri määräytyy henkilön aselajin tai puolustushaaran värin mukaan, mikäli sotilas ei palvele joukko-osastossa jolle on erikseen vahvistettu oma tunnusväri.
- 6) Jääkärijoukkojen perinteitä vaalivilla jääkäripataljoonilla (pl. UUDJP/KAARTJR), muilla jääkäripataljoonilla jalkaväen tummanvihreä/vaaleanharmaa tunnusväri.
- 7) Joukko-osastojen ja joukkoyksiköiden komentajat sekä joukko-osastojen esikuntapäälliköt käyttävät joukkonsa tunnusvärejä.
- 8) 1.1.2011 lukien Huoltokeskus kuuluu Parolan Pataljoonaan.

TUNNUSVÄRIT

LIITE 6.1
1 (1)



Yleisesikunta



Kenttätykistö



Ilmatorjunta



Viestijoukot



Pioneerijoukot



Reserviupseerikoulu



Ilmavoimat



Kadettikoulu



Maavoimien
helikopterijoukot



Huolto



Maasotakoulu



Sotilasmusiikki



Jalkaväki



Jääkärijoukot



Kaartin
Jääkärirykmentti



Hämeen
Ratsujääkäripataljoona
Urheilukoulu



Rakuuna

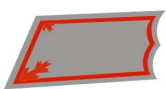

Lääkintä ja
eläinlääkintä



Panssarijoukot



Rajavartiolaitos

ALIUPSEERIEN (KHENK) AMMATTIMERKKI



Kantahenkilökuntaan kuuluvien aliupseerien ammattimerkkinä on paalutaisen kaksiteräisen lyömämiekan terä ja sen päällikkeenä kruunattu leijonan pää.

**MAA- JA ILMAVOIMIEN ARVOMERKKILAATAT
UPSEERIT**
PAITAPUSEROIDEN, LIIVIN M/96 JA VILLAP AidAN OLKAPOLETTIT
(OIKEA OLKAPÄÄ; VASEN PEILIKUVANA)

LIITE 8
1 (51)

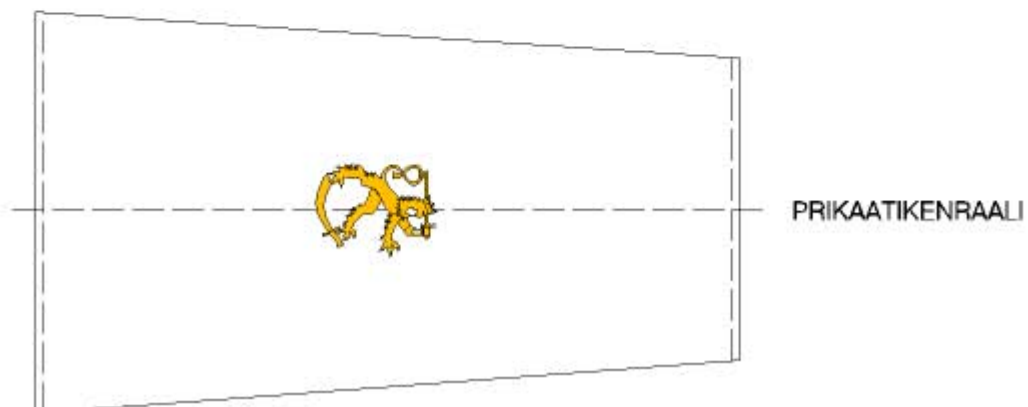
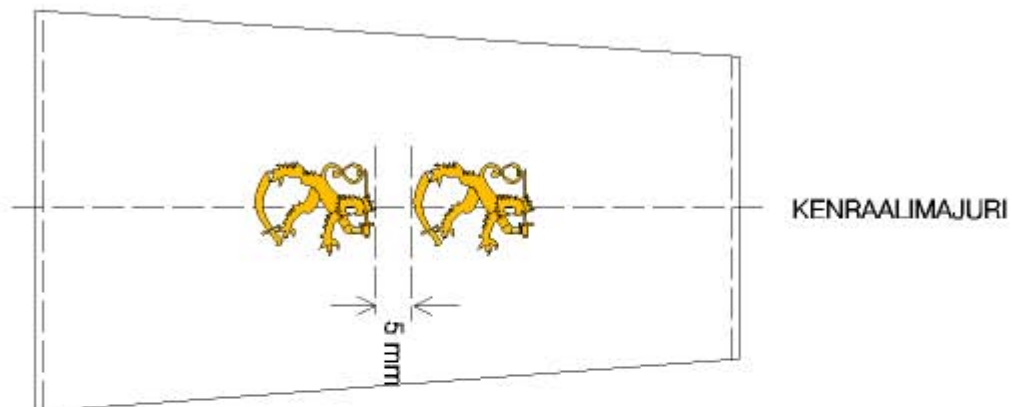
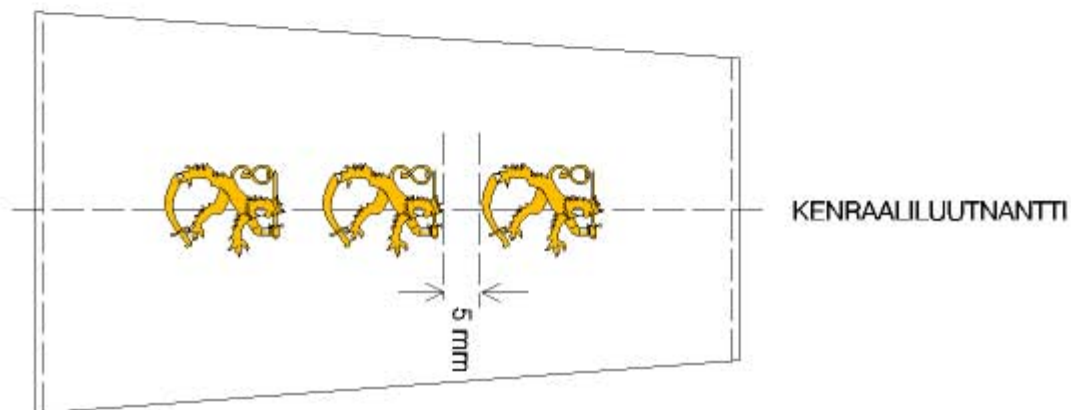
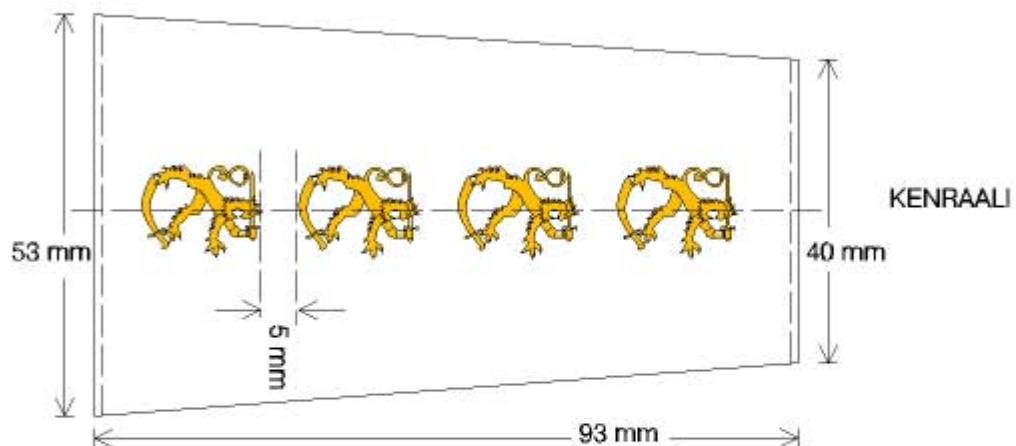

1:1

MAA- JA ILMAVOIMIEN ARVOMERKKILAATAT
UPSEERIT JA OPISTOUPSEERIT (ltn - kapt)
PAITAPUSEROIDEN, LIIVIN M/96 JA VILLAP AidAN OLKAPOLETTIT

LIITE 8
2 (51)

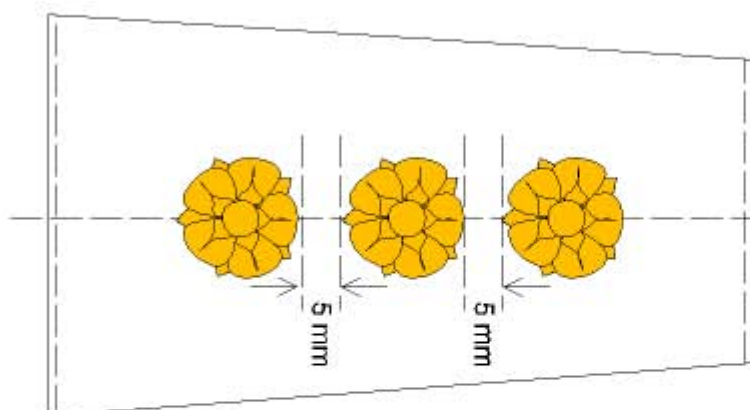

EVERSTI

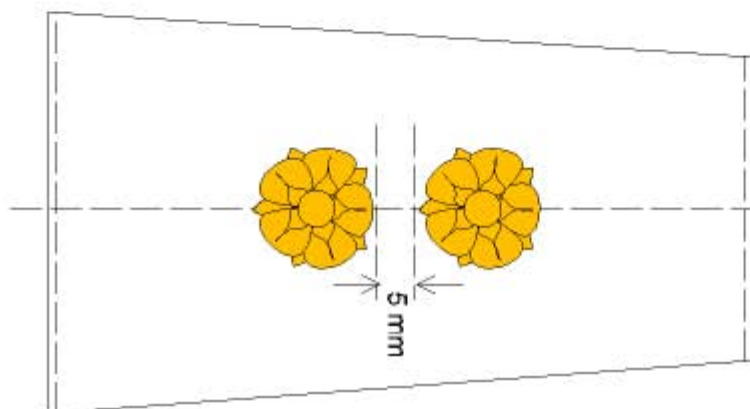

EVERSTILUUTNANTTI

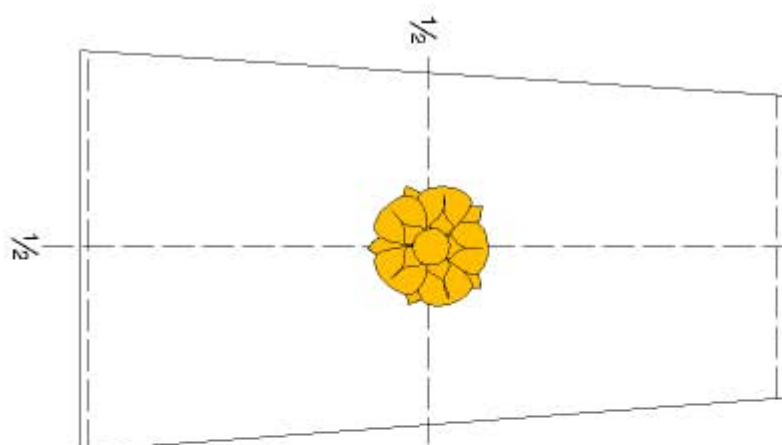

MAJURI

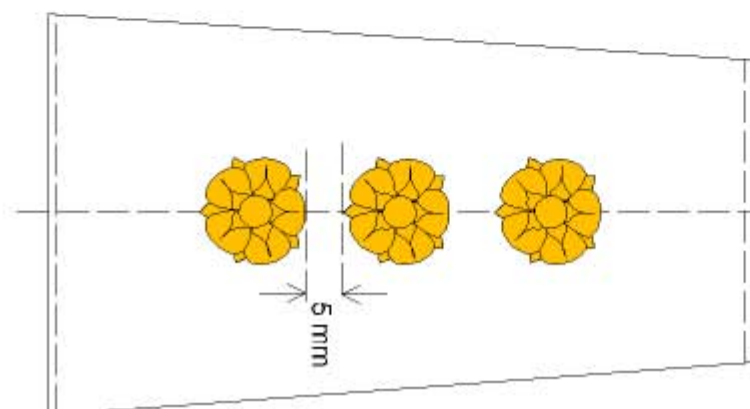

KAPTEENI

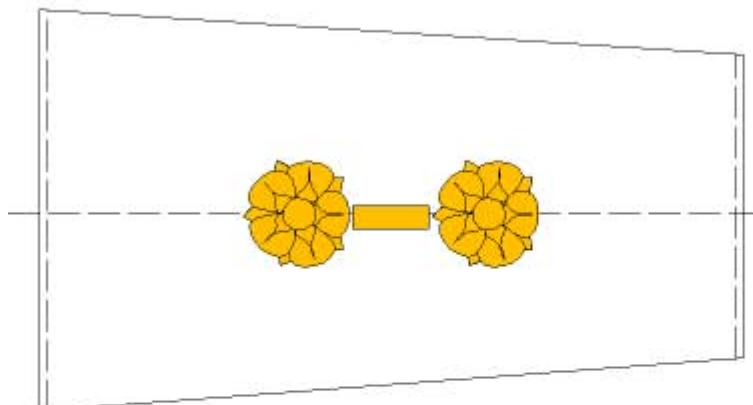

YLILUUTNANTTI

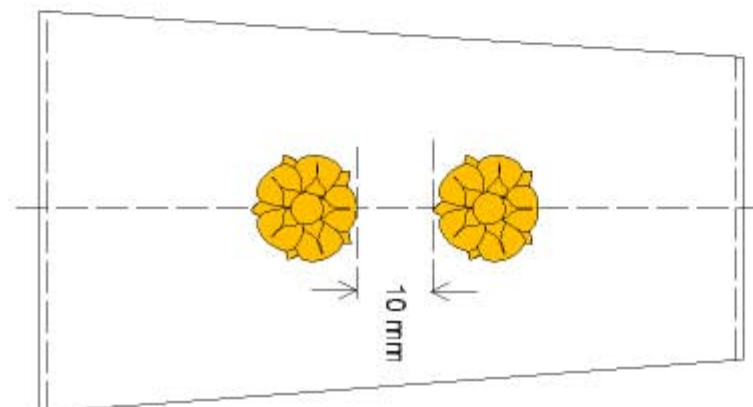

LUUTNANTTI

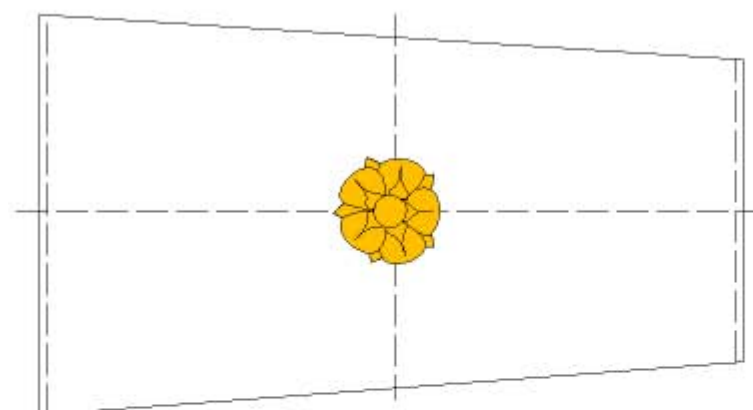

VÄNRIKKI

MAA- JA ILMAVOIMIEN ARVOMERKKILAATAT

KADETTI

PAITAPUSEROIDEN, LIVIN M/96 JA VILLAP AidAN OLKAPOLETIT

(KADETTIKOULUN TUNNUS ON PIENI, PÄÄLLYSTAKEISSA JA PUSAKOISSA ON ISO TUNNUS)

LIITE 8

4 (51)

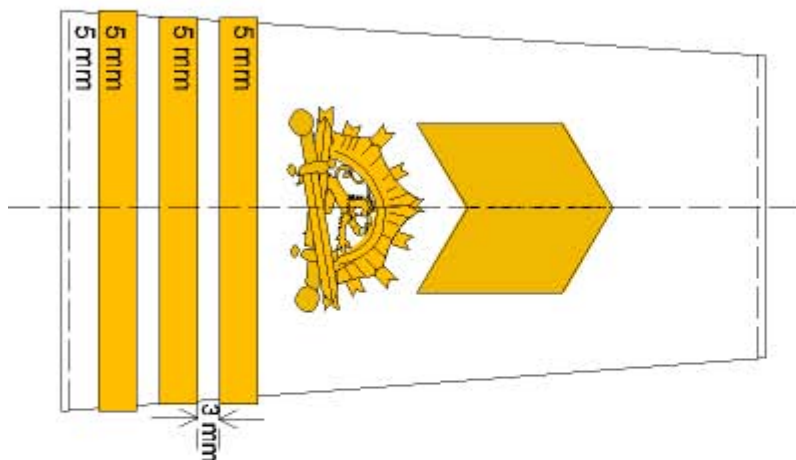

KADETTIVÄÄPELI
III VUOSIKURSSI

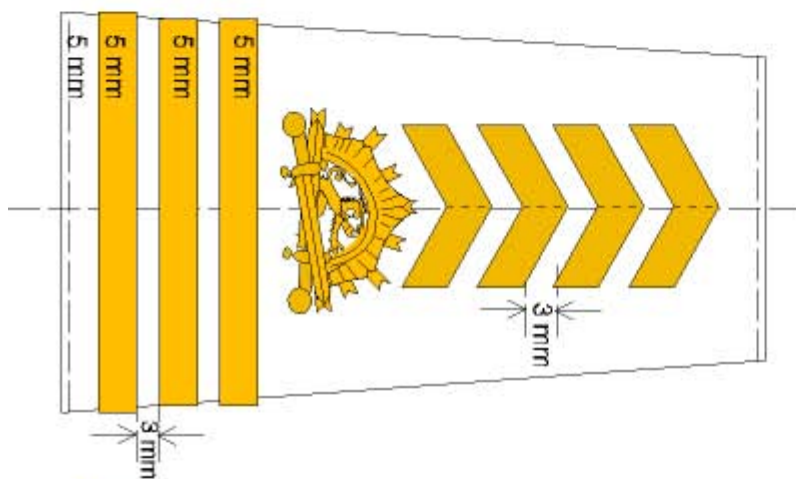

KADETTI-
YLIKERSANTTI
III VUOSIKURSSI

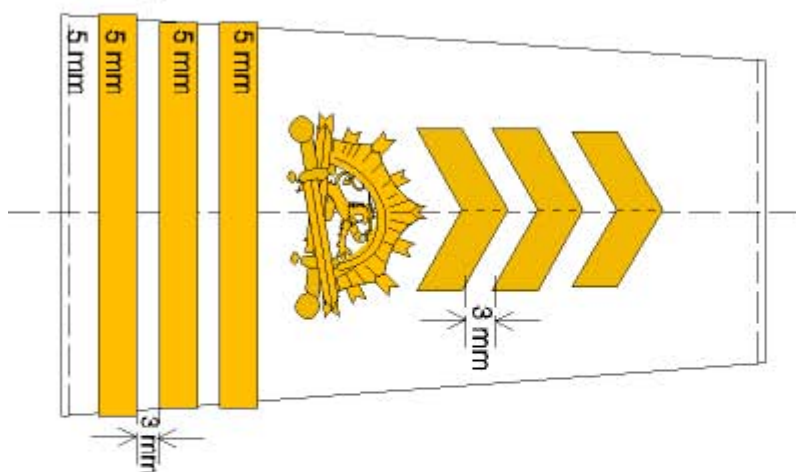

KADETTIKERSANTTI
III VUOSIKURSSI

MAA- JA ILMAVOIMIEN ARVOMERKKILAATAT

KADETTIT

PAITAPUSEROIDEN, LIVIN M/96 JA VILLAP AidAN OLKAPOLETTIT

(KADETTIKOULUN TUNNUS ON PIENI, PÄÄLLYSTAKEISSA JA PUSAKOISSA ON ISO TUNNUS)

LITE 8

5 (51)

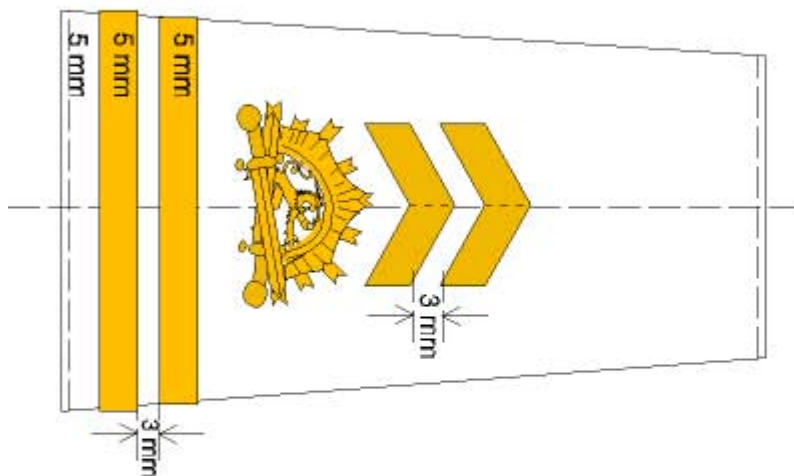

KADETTIALIKERSANTTI
II VUOSIKURSSI

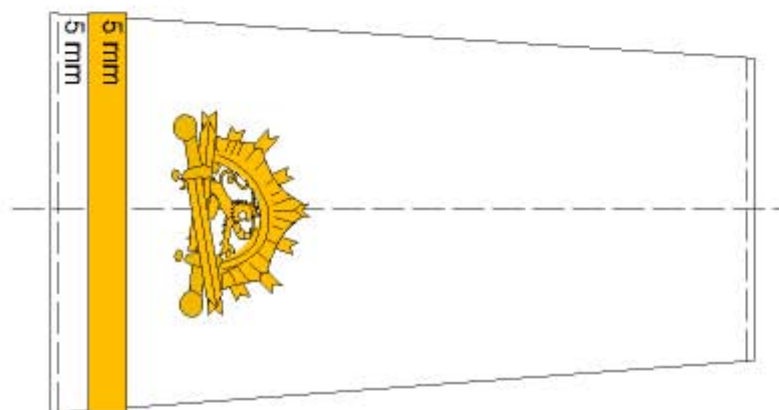

KADETTI
I VUOSIKURSSI

MAA- JA ILMAVOIMIEN ARVOMERKKILAATAT

ALIUPSEERIT

PAITAPUSEROIDEN, LIIVIN M/96 JA VILLAP AidAN OLKAPOLETTIT MUKAAN LUKIEN
PÄÄLLYSTAKIT JA PUSAKAT

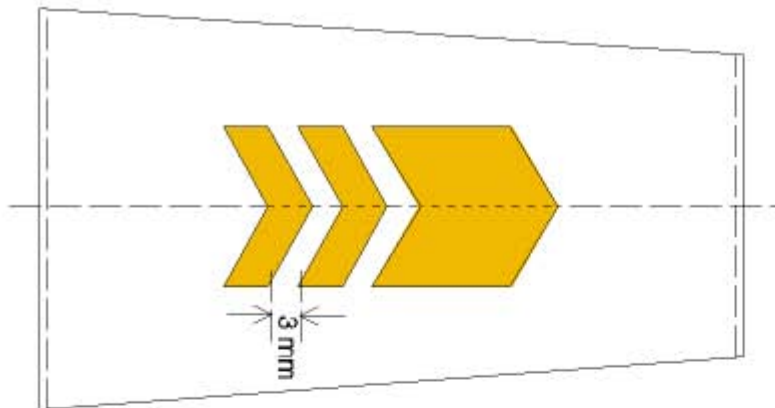

SOTILASMESTARI

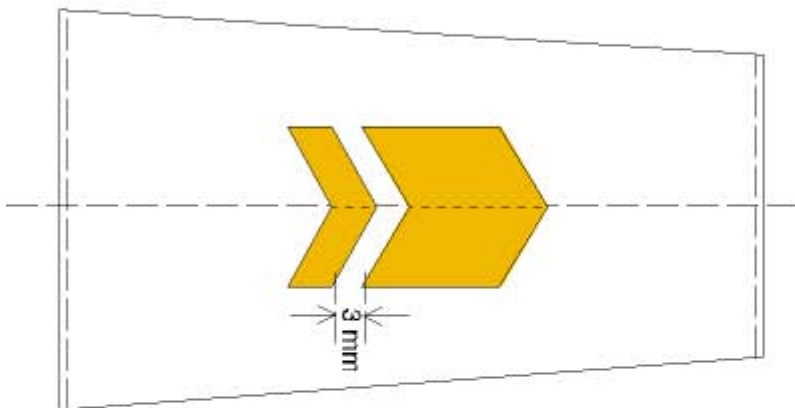

YLIVÄÄPELI

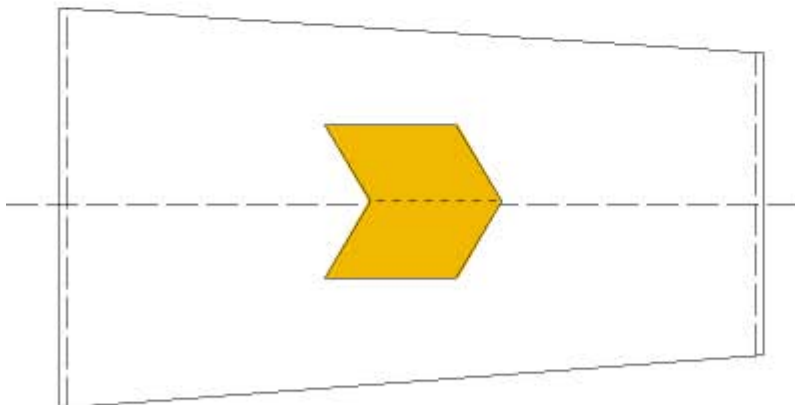

VÄÄPELI

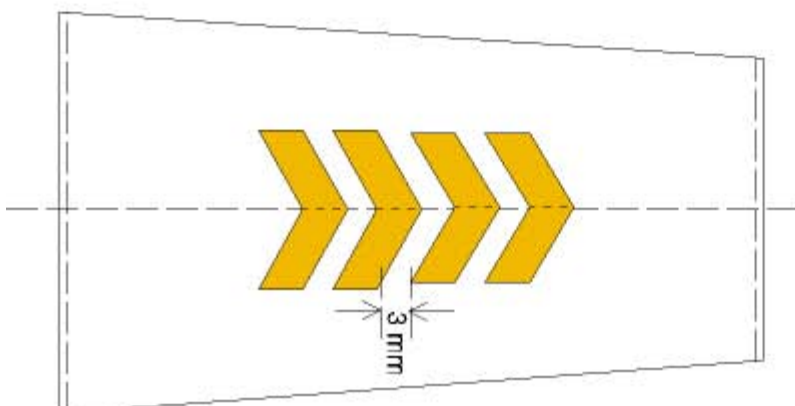

YLIKERSANTTI

MAA- JA ILMAVOIMIEN ARVOMERKKILAATAT

ALIUPSEERIT

PAITAPUSEROIDEN, LIVIN M/96 JA VILLAP AidAN OLKAPOLETTIT MUKAAN LUKIEN
PÄÄLLYSTAKIT JA PUSAKAT

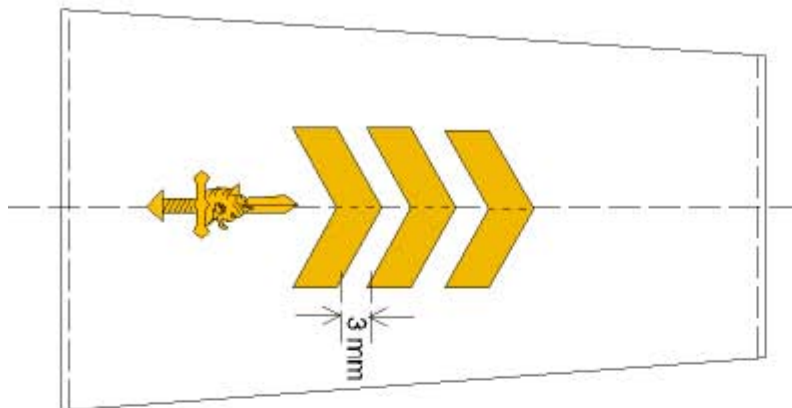

KERSANTTI
(Khenk:lla miekka)

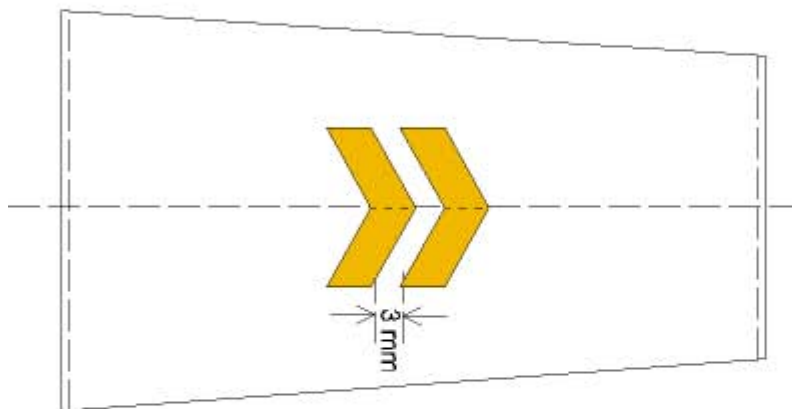

ALIKERSANTTI
(Res arvo)

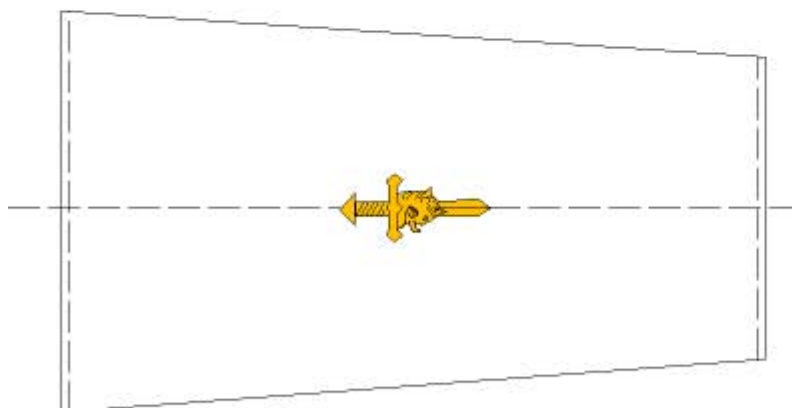

**SOTILAS-
AMMATTIHENKILÖ**
(Khenk arvo)

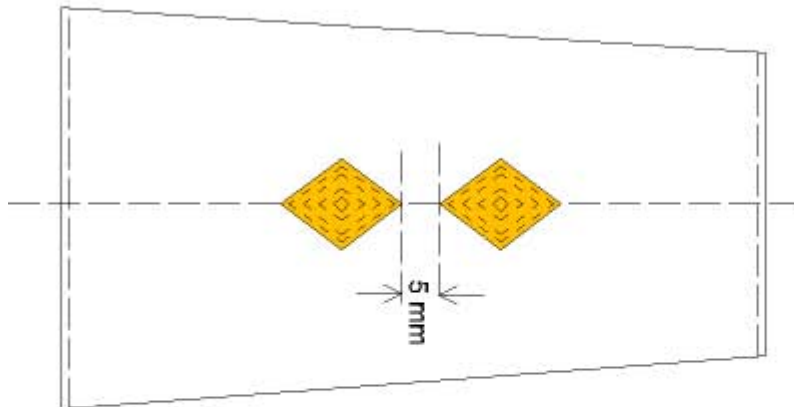

UPSEERIKOKELAS

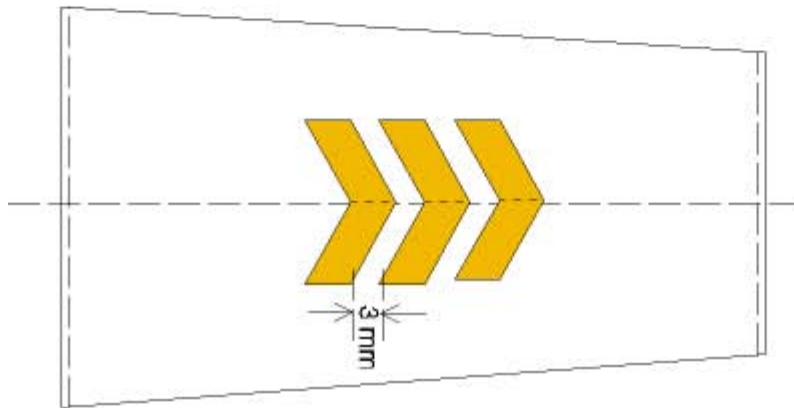

KERSANTTI

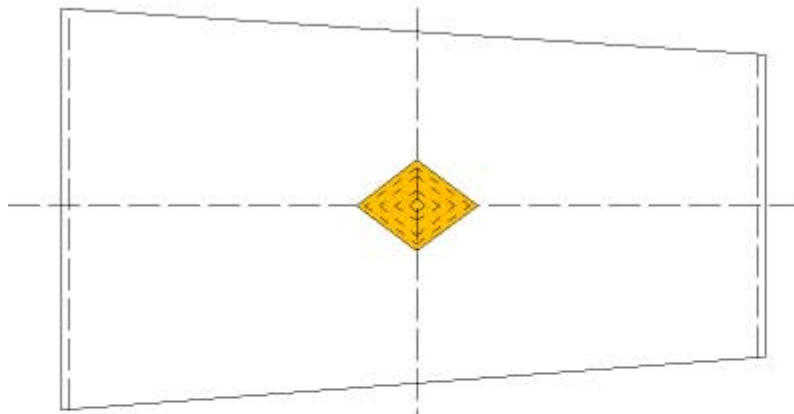

UPSEERIOPPILAS

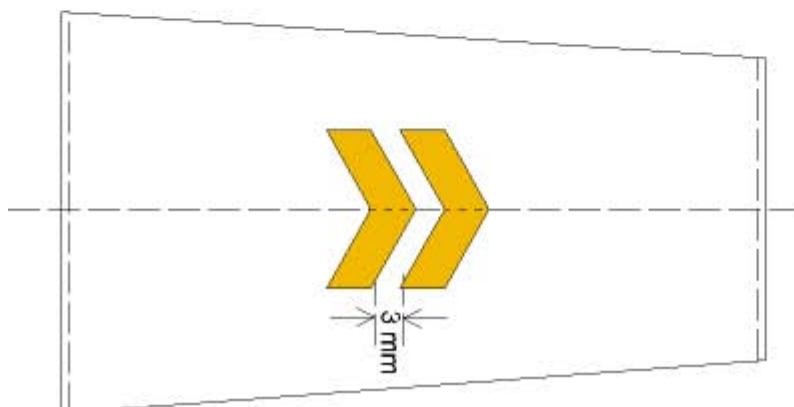

ALIKERSANTTI

VARUSMIEHET (MIEHISTÖ)
MAAVOIMAT, ILMAVOIMAT JA MERIVOIMAT
PAITAPUSEROIDEN JA VILLAP AidAN OLKAPOLETIT

LIITE 8
9 (51)

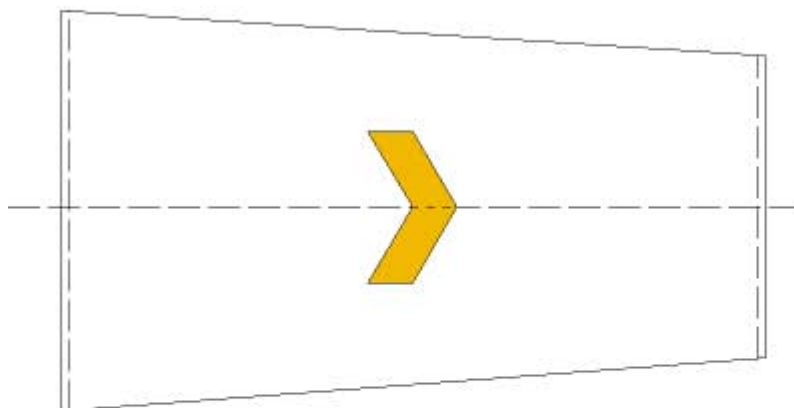

KORPRAALI/
YLMATRUUSI

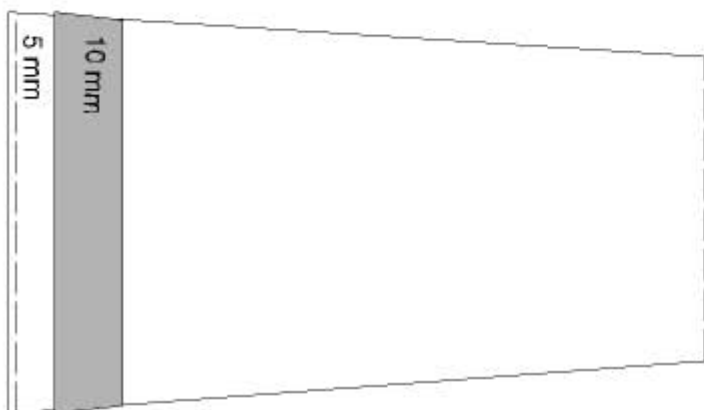

ALIUPSEERI-
OPPILAS

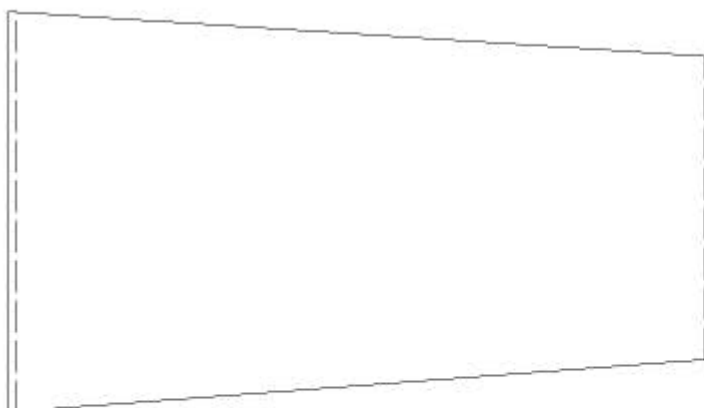

SOTAMIES/
LENTOSOTAMIES/
MATRUUSI

MAA- JA ILMAVOIMIEN ARVOMERKKILAATAT
ERIKOISUPSEERIT
PAITAPUSEROIDEN, LIMIN M/96 JA VILLAP AidAN OLKAPOLETTIT

LIITE 8
10 (51)

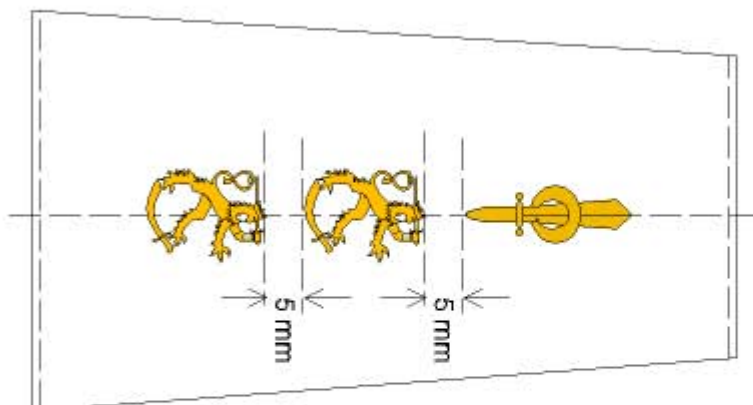

INSINÖÖRI-
KENRAALIMAJURI

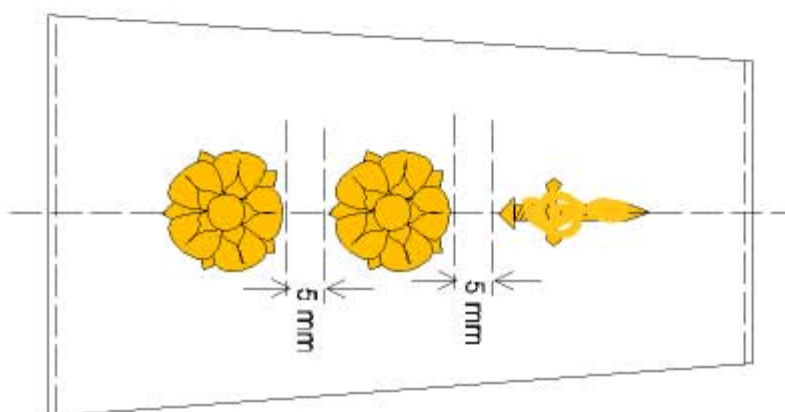

MUSIIKKI-
EVERSTILUUTNANTTI

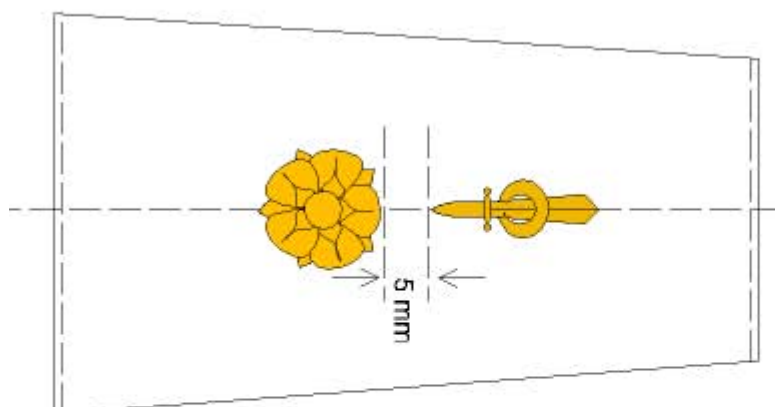

INSINÖÖRI-
MAJURI

MAA- JA ILMAVOIMIEN ARVOMERKKILAATAT
ERIKOISUPSEERIT
PAITAPUSEROIDEN, LIMIN M/96 JA VILLAP AidAN OLKAPOLETTI

LIITE 8
11 (51)

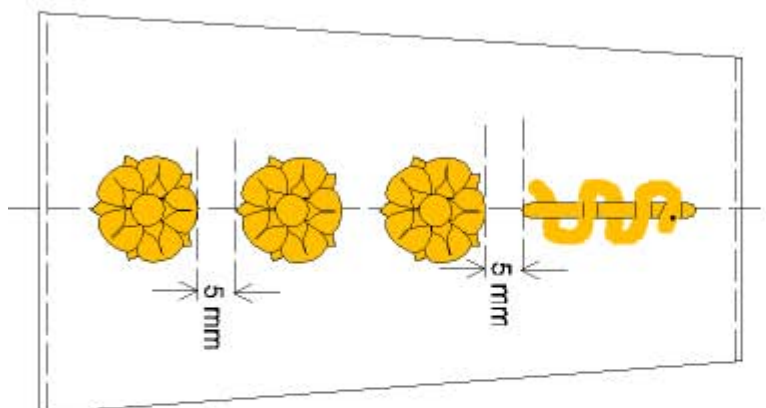

LÄÄKINTÄ-
KAPTEENI

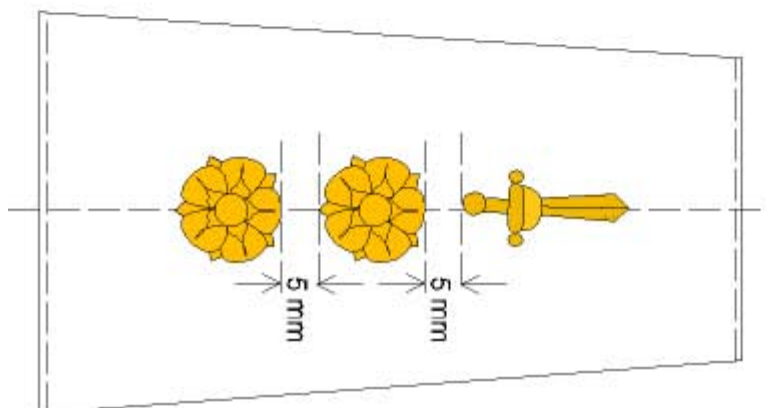

TEKNIKKO-
LUUTNANTTI

MAA-, ILMA- JA MERIVOIMIEN ARVOMERKKILAATAT
SOTILASPAPIT (KPIISPA, KROV, SOTPAST)
PAITAPUSEROIDEN, LIMIN M/96 JA VILLAP AidAN OLKAPOLETIT MUKAAN LUKIEN
PÄÄLLYSTAKIT JA PUSAKAT

LIITE 8
12 (51)

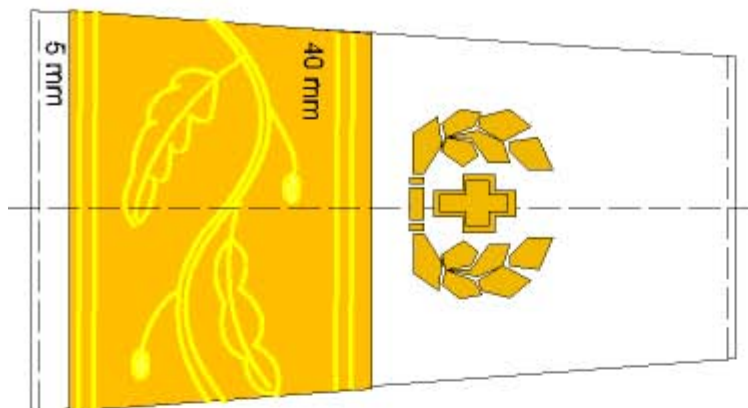

KENTTÄPIISPA

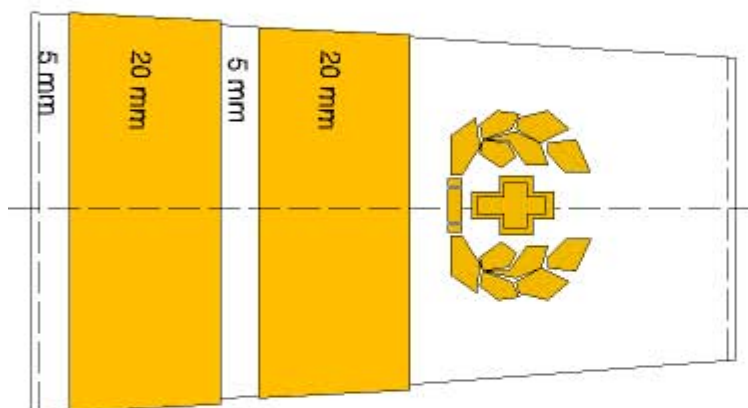

KENTTÄROVASTI

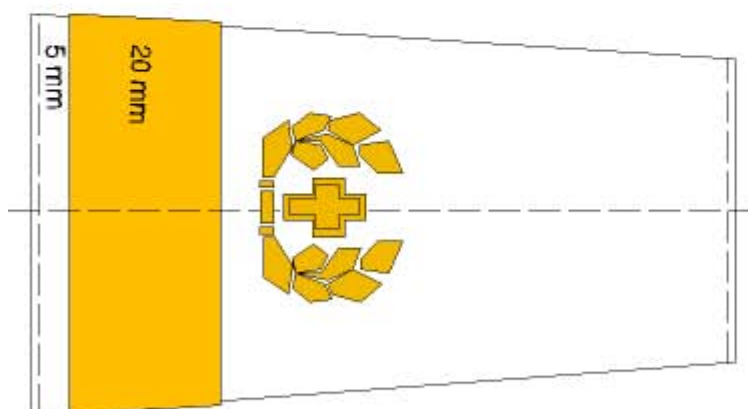

SOTILASPASTORI

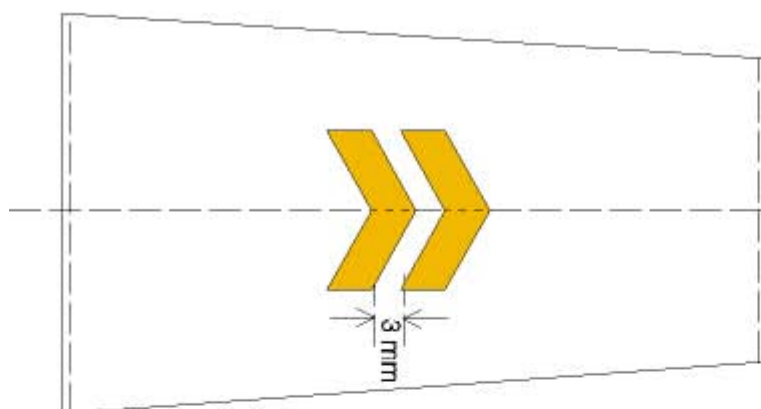

VARUSMIESPAPPI/
SOTILASDIAKONI
Arvomerkki ja koulutus-
haaramerkki/koulutusmerkki

MAA-, ILMA- JA MERIVOIMIEN ARVOMERKKILAATAT
SOTILASVIRKAMIEHET
PAITAPUSEROIDEN, LIIVIN M/96 JA VILLAP AidAN OLKAPOLETIT MUKAAN LUKIEN
PÄÄLLYSTAKIT JA PUSAKAT

LITE 8
14 (51)

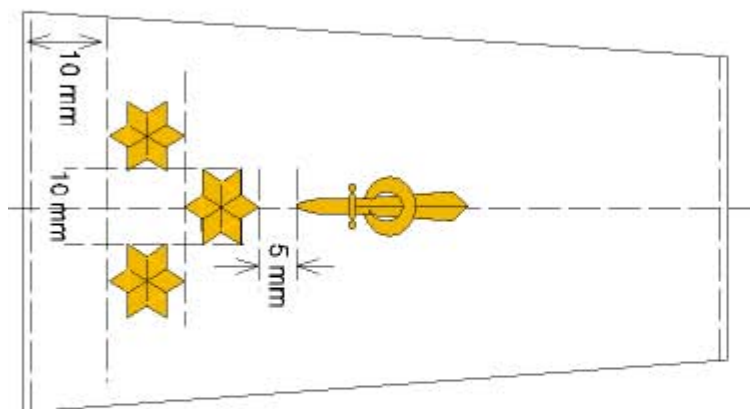

SOTILASVIRKAMIES
III LUOKKA
INSINÖÖRIALA

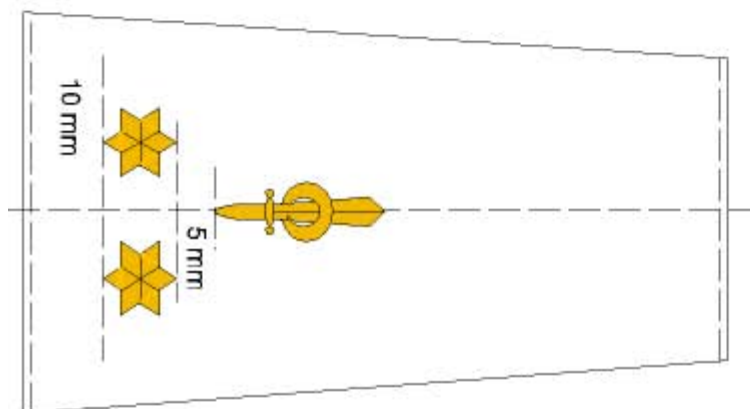

SOTILASVIRKAMIES
II LUOKKA
INSINÖÖRIALA

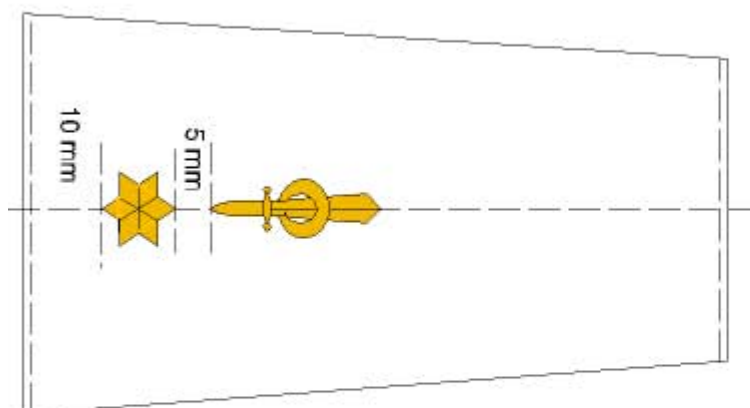

SOTILASVIRKAMIES
I LUOKKA
INSINÖÖRIALA

MAA- JA ILMAVOIMIEN ARVOMERKKILAATAT
UPSEERIT
PÄÄLLYSTAKKIEN JA PUSAKOIDEN OLKAPOLETTIT

LITE 8
15 (51)

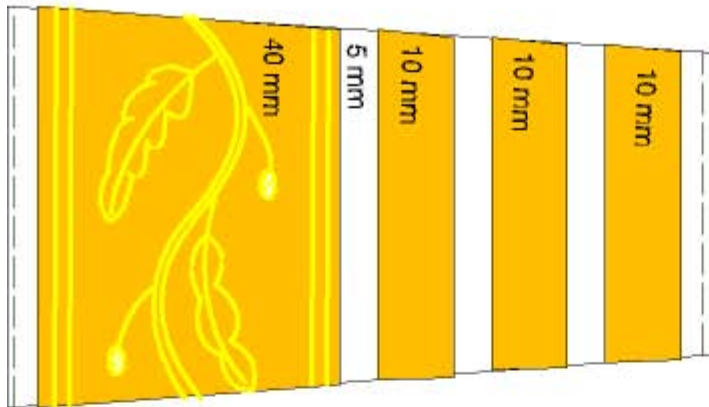

KENRAALI

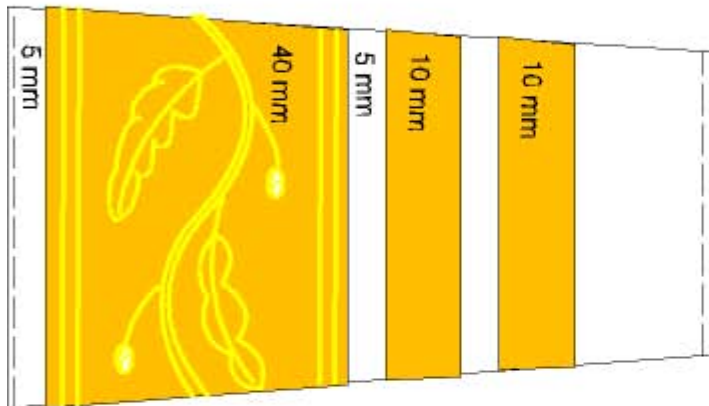

KENRAALILUUTNANTTI

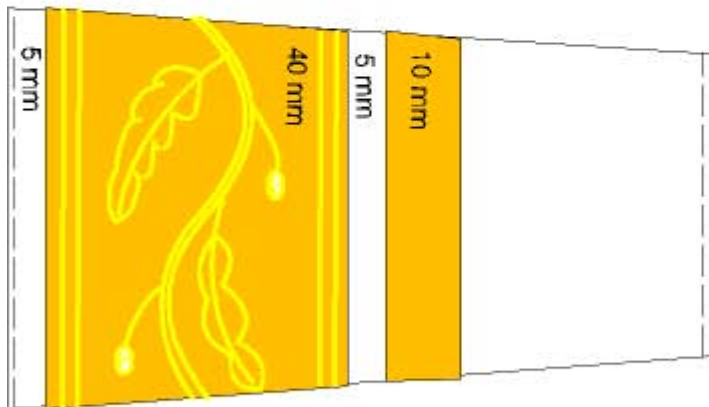

KENRAALIMAJURI

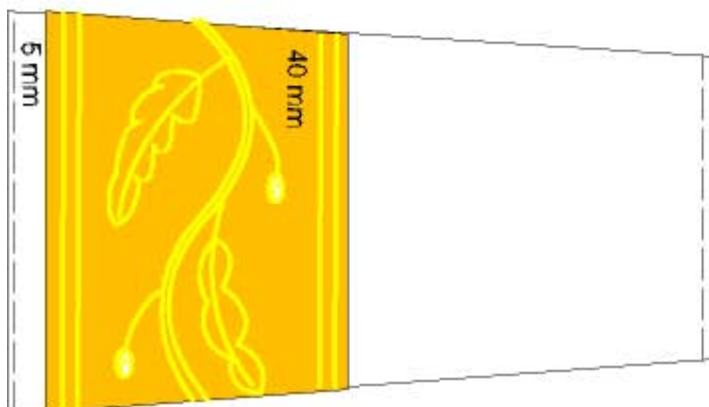

PRIKAATIKENRAALI

MAA- JA ILMAVOIMIEN ARVOMERKKILAATAT
UPSEERIT JA OPISTOUPSEERIT (ltn - kapt)
PÄÄLLYSTAKKIEN JA PUSAKOIDEN OLKAPOLETTIT

LIITE 8
16 (51)

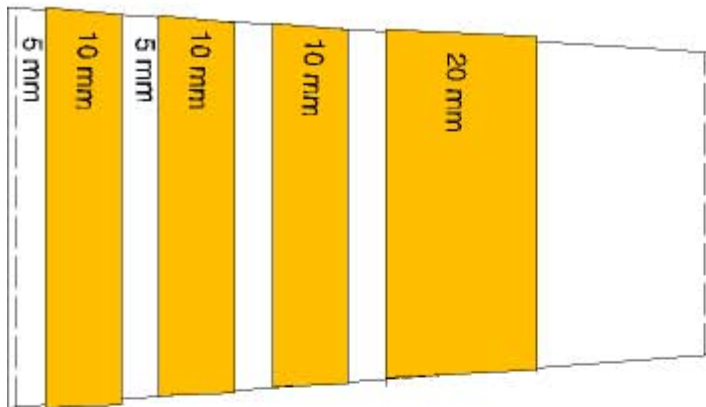

EVERSTI

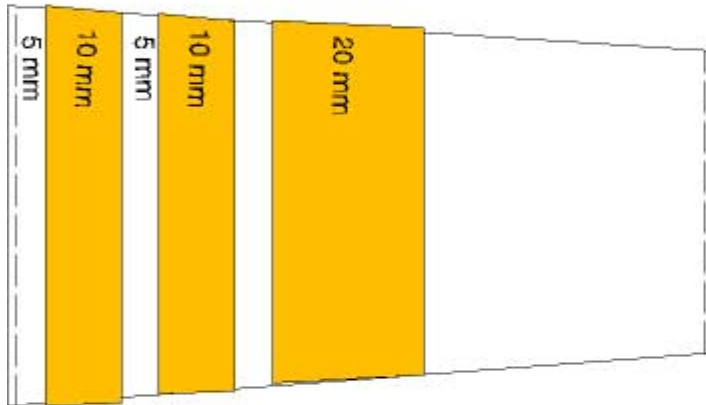

EVERSTILUUTNANTTI

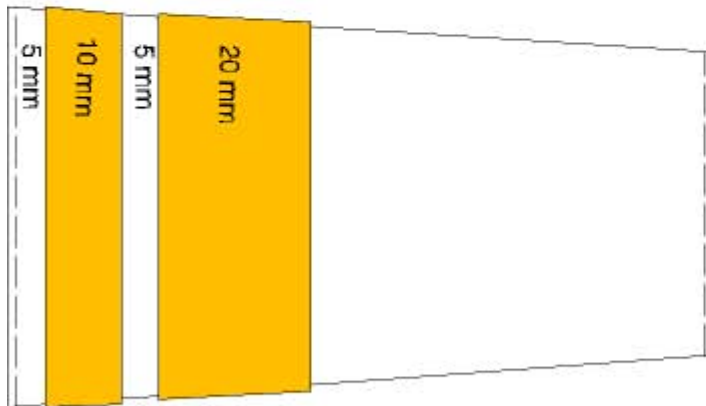

MAJURI

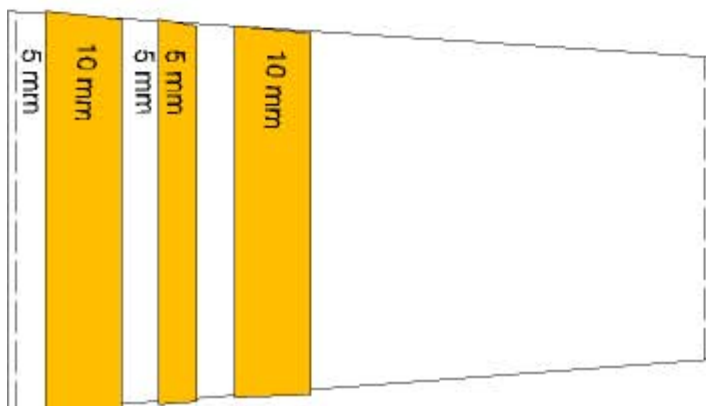

KAPTEENI

MAA- JA ILMAVOIMIEN ARVOMERKKILAATAT
UPSEERIT JA OPISTOUPSEERIT (ltn - kapt)
PÄÄLLYSTAKKIEN JA PUSAKOIDEN OLKAPOLETTIT

LIITE 8
17 (51)

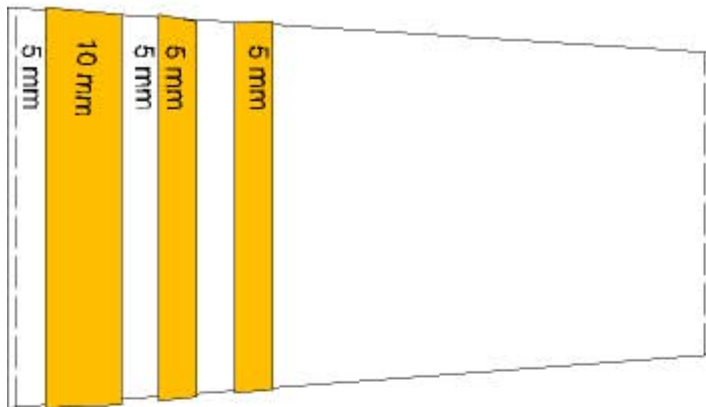

YLILUUTNANTTI

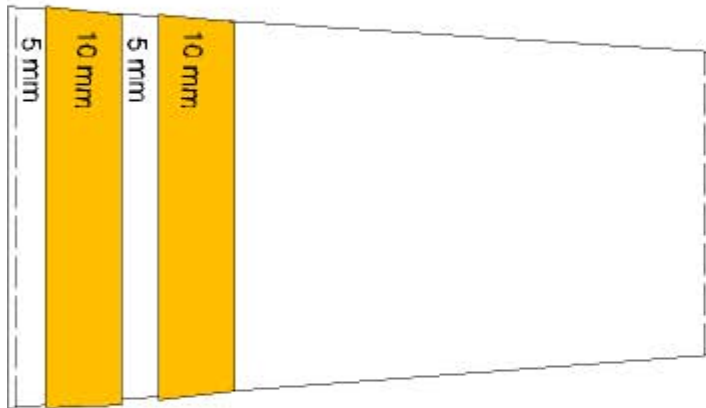

LUUTNANTTI

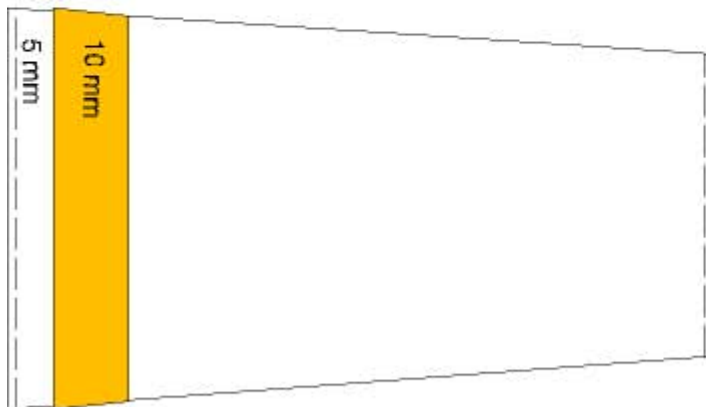

VÄNRIKKI

MAA- JA ILMAVOIMIEN ARVOMERKKILAATAT
ERIKOISUPSEERIT
PÄÄLLYSTAKKIEN JA PUSAKOIDEN OLKAPOLETTIT

LIITE 8
18 (51)

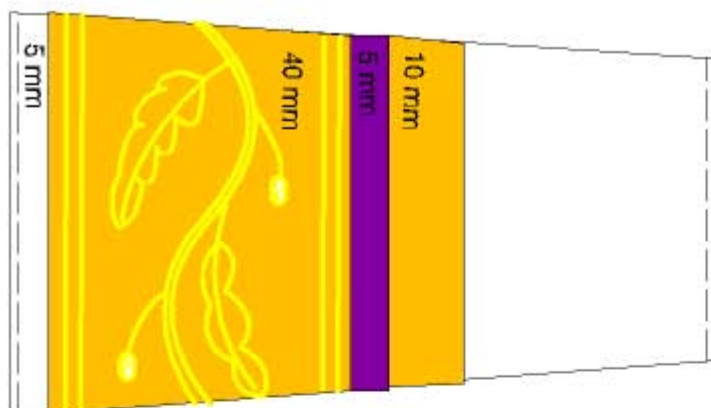

INSINÖÖRI-
KENRAALIMAJURI

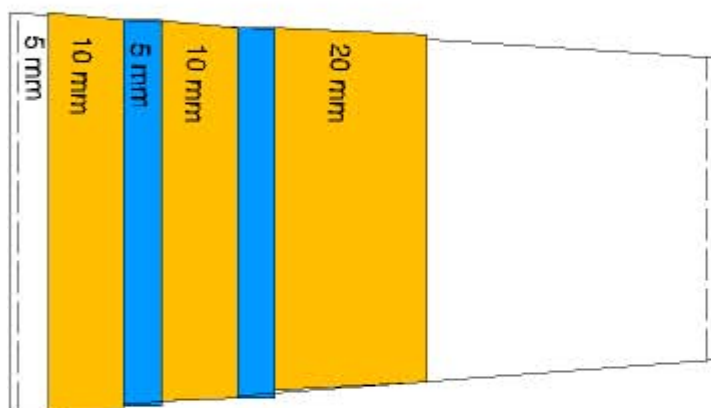

MUSIIKKI-
EVERSTILUUTNANTTI

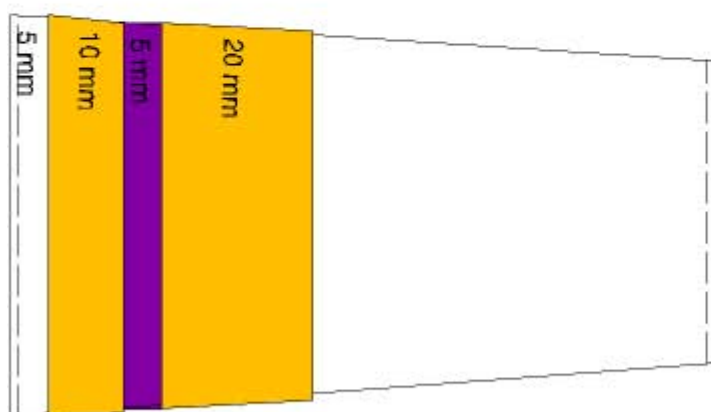

INSINÖÖRI-
MAJURI

MAA- JA ILMAVOIMIEN ARVOMERKKILAATAT
ERIKOISUPSEERIT
PÄÄLLYSTAKKIEN JA PUSAKOIDEN OLKAPOLETIT

LIITE 8
19 (51)

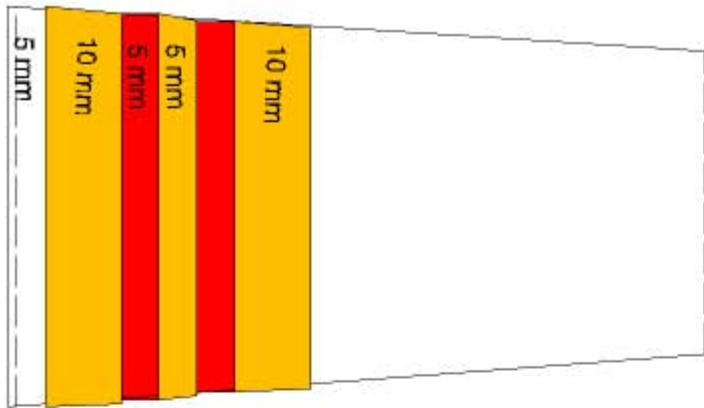

LÄÄKINTÄ-
KAPTEENI

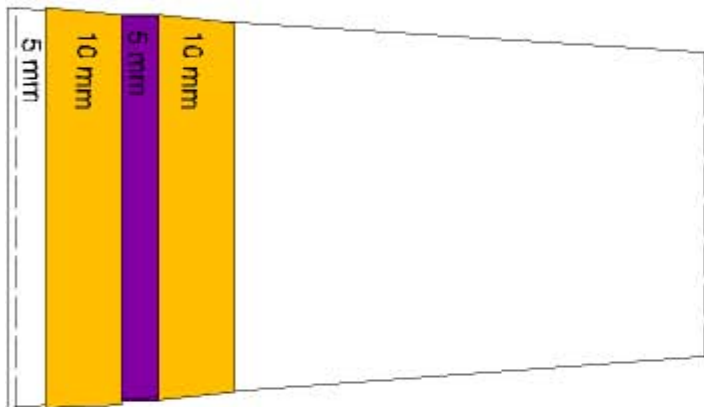

TEKNIKKO-
LUUTNANTTI

**MERIVOIMIEN ARVOMERKKILAATAT
UPSEERIT
OLKAPOLETIT
(OIKEA OLKAPÄÄ; VASEN PEILIKUVANA)**

LIITE 8
20 (51)

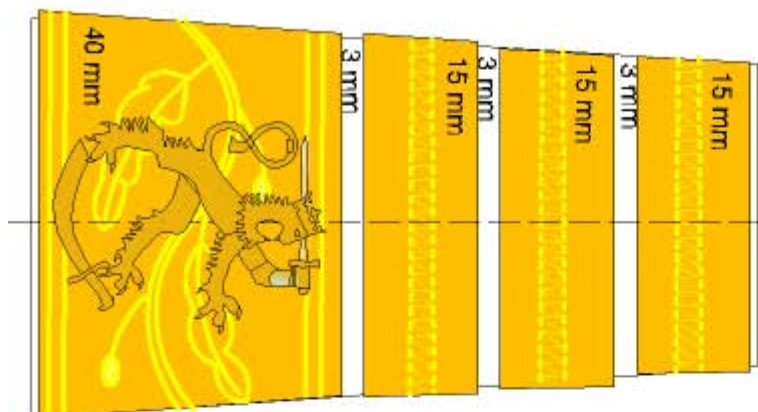

AMIRAALI

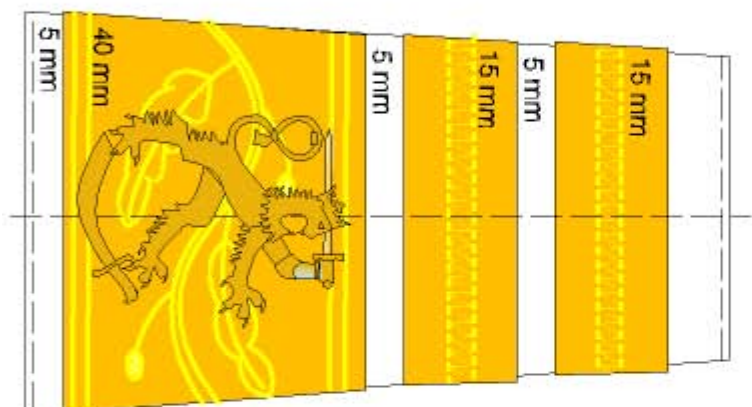

VARA-AMIRAALI

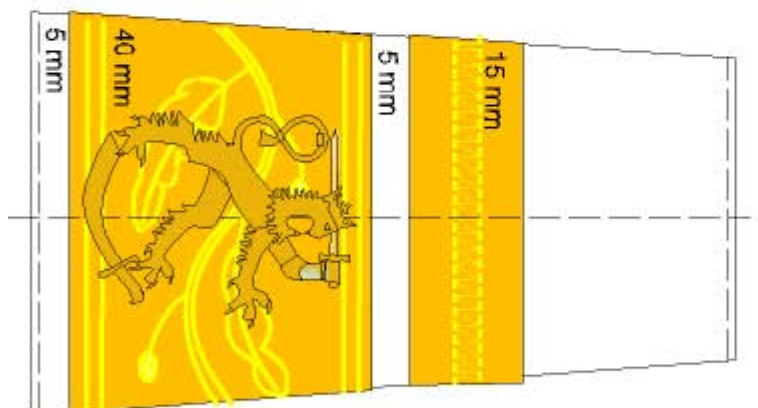

KONTRA-AMIRAALI

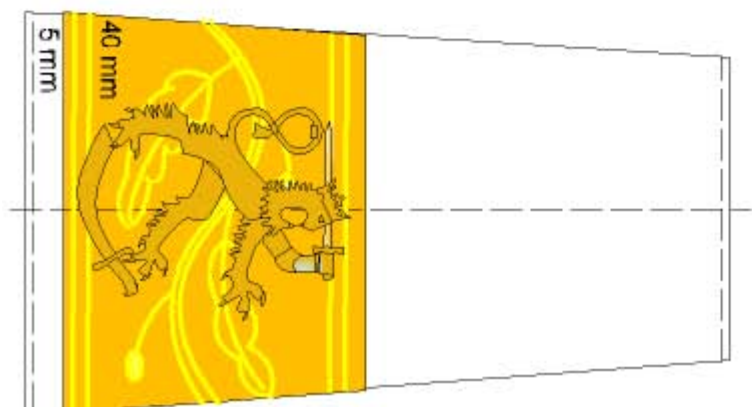

LIPPUEAMIRAALI

**MERIVOIMIEN ARVOMERKKILAATAT
UPSEERIT JA OPISTOUPSEERIT (ltn - kapti)
OLKAPOLETTIT**

LIITE 8
21 (51)

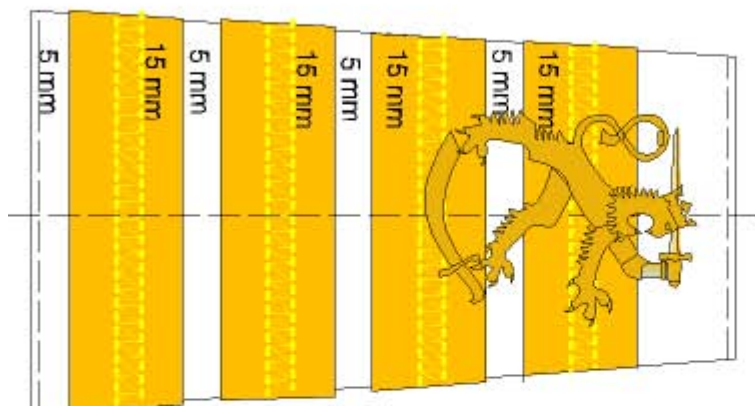

KOMMODORI

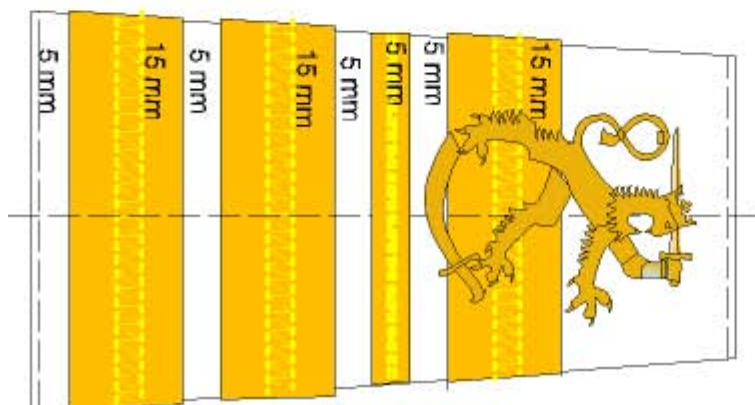

KOMENTAJA

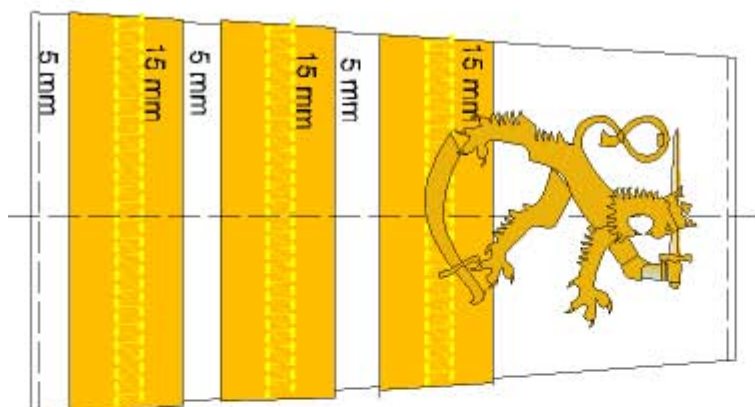

KOMENTAJAKAPTEENI

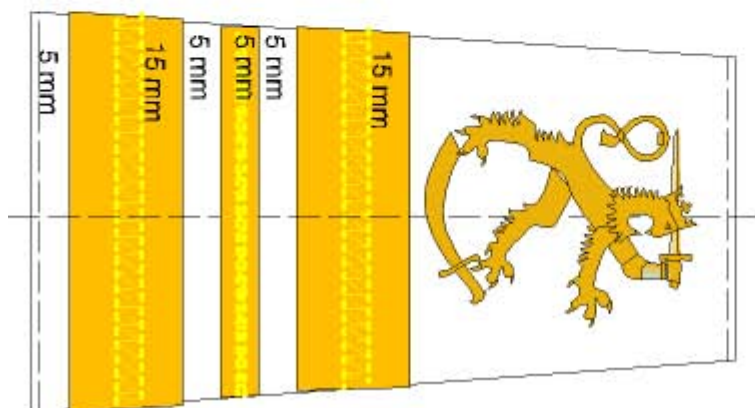

KAPTEENILUUTNANTTI

**MERIVOIMIEN ARVOMERKKILAATAT
UPSEERIT JA OPISTOUPSEERIT (ltn - kaptl)
OLKAPOLETTIT**

LIITE 8
22 (51)

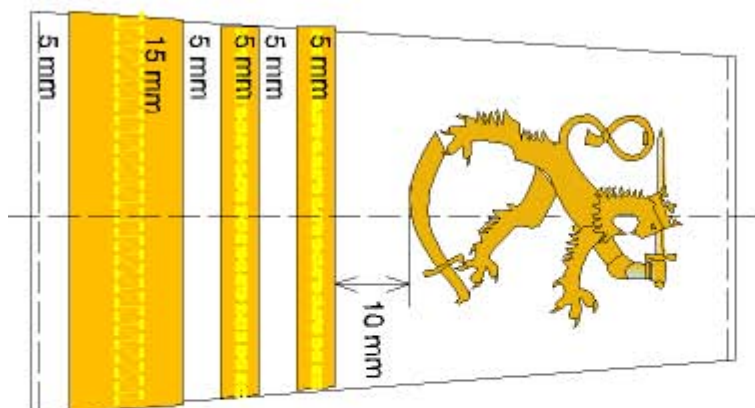

YLILUUTNANTTI

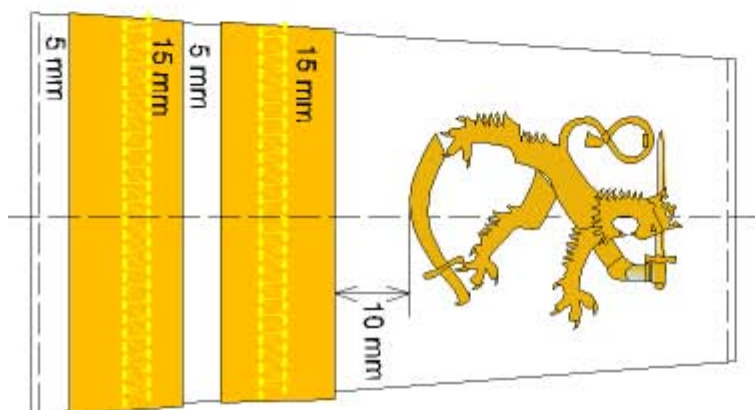

LUUTNANTTI

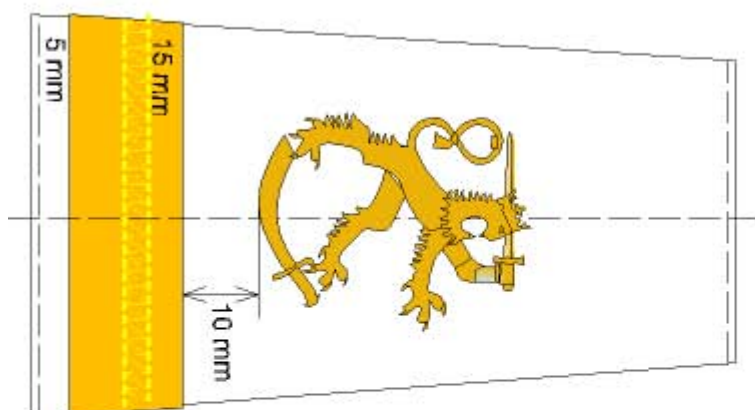

ALILUUTNANTTI

MERIVOIMIEN ARVOMERKKILAATAT

KADETTIT

PAITAPUSEROIDEN, LIIVIN M/96 JA VILLAP AidAN OLKAPOLETIT

(MERISOTAKOULLUN TUNNUS ON PIENI, PÄÄLLYSTAKEISSA JA PUSAKOISSA ON ISO TUNNUS)

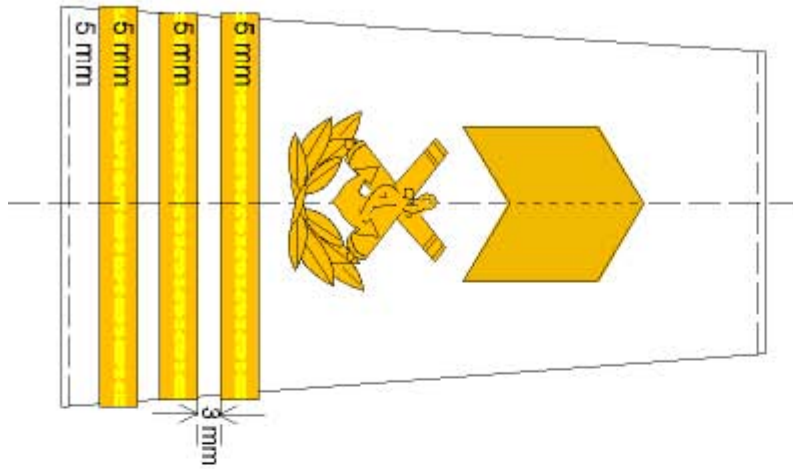

KADETTIPURSIMIES
III VUOSIKURSSI

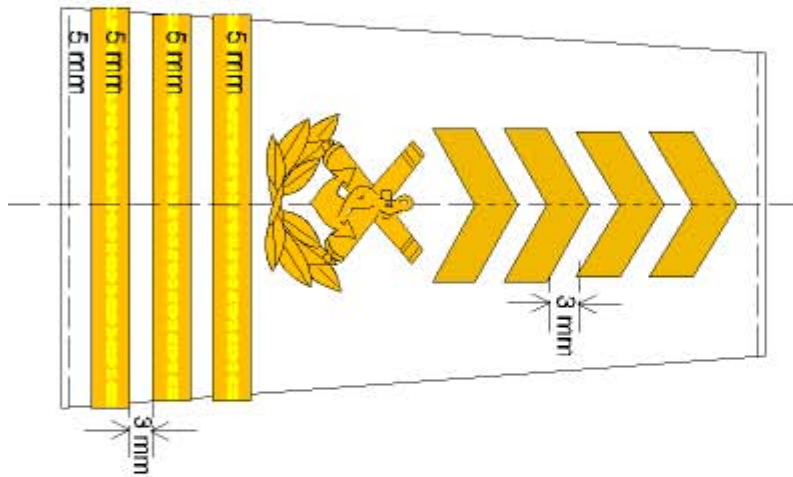

KADETTI-
YLIKERSANTTI
III VUOSIKURSSI

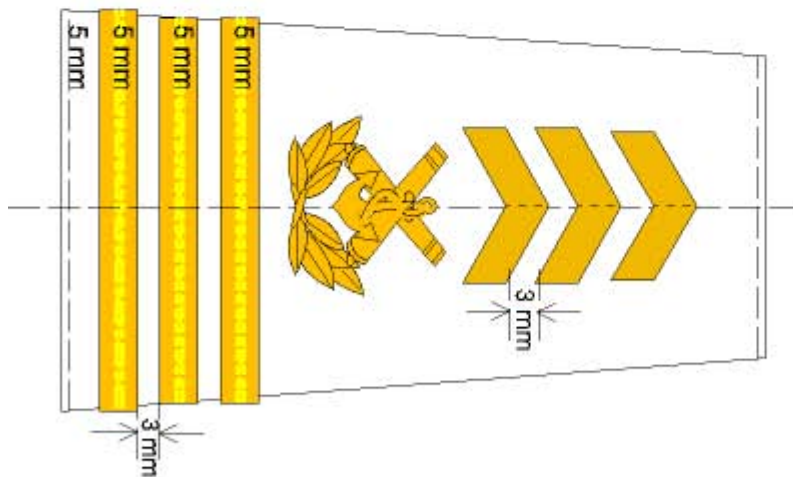

KADETTIKERSANTTI
III VUOSIKURSSI

**MERIVOIMIEN ARVOMERKKILAATAT
KADETTIT**

PAITAPUSEROIDEN, LIMIN M/96 JA VILLAP AidAN OLKAPOLETTIT

(MERISOTAKOULUN TUNNUS ON PIENI, PÄÄLLYSTAKEISSA JA PUSAKOISSA ON ISO TUNNUS)

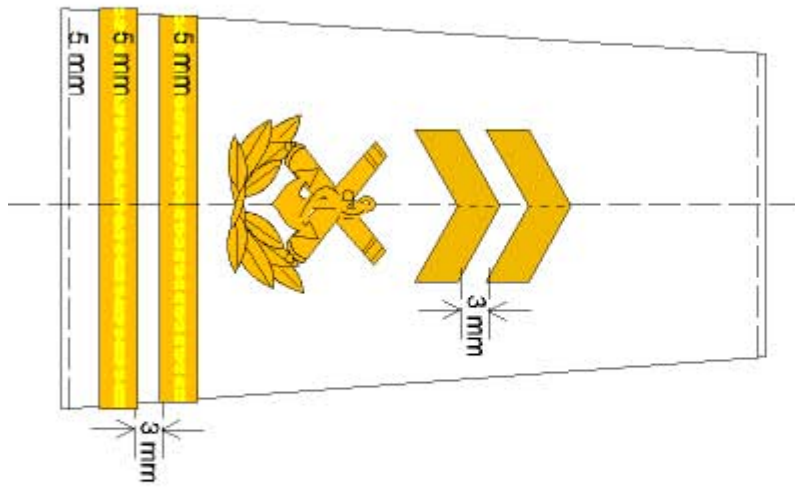

KADETTIALIKERSANTTI
II VUOSIKURSSI

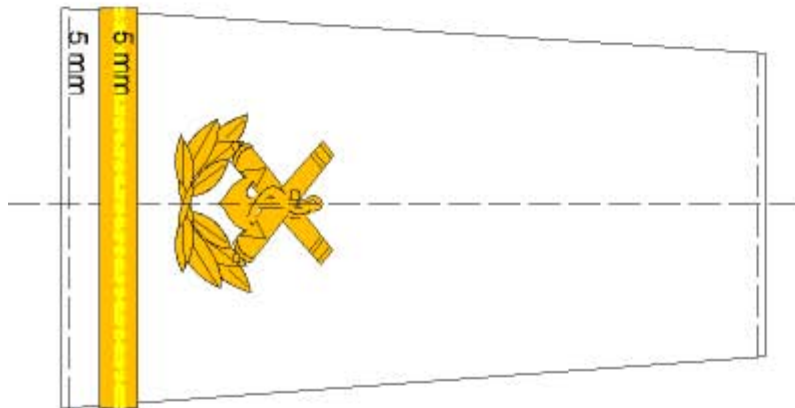

KADETTI
I VUOSIKURSSI

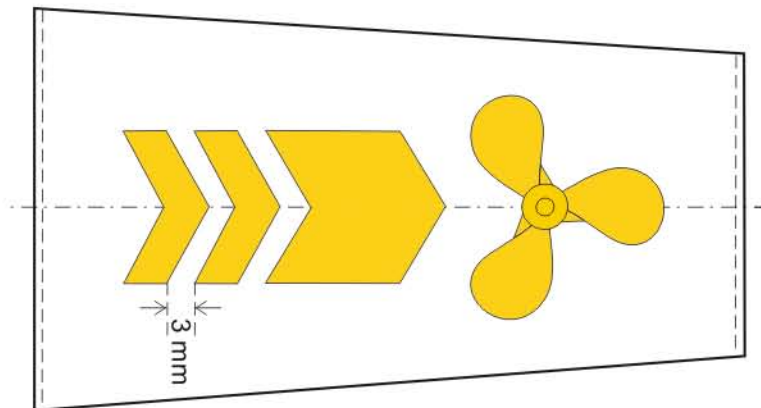

SOTILASMESTARI
KONE

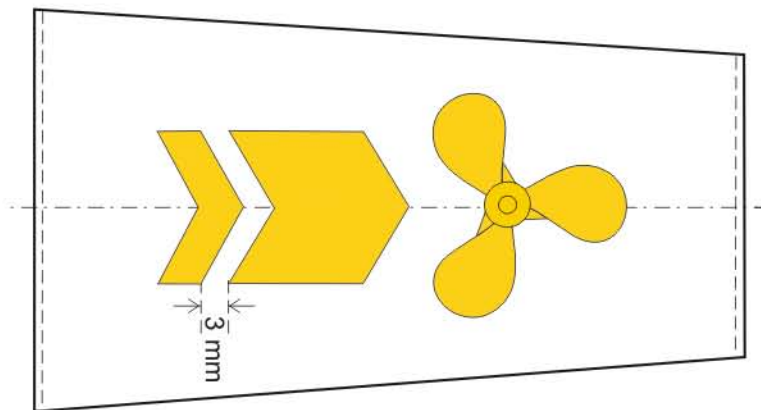

YLIPURSIMIES
KONE

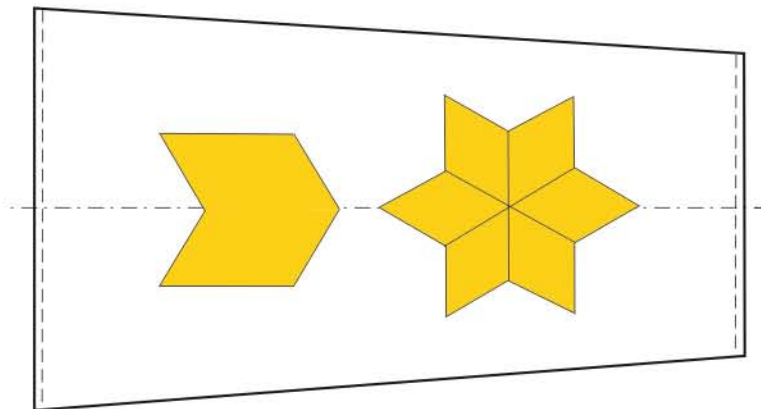

PURSIMIES
ESIKUNTA- JA
HUOLTO

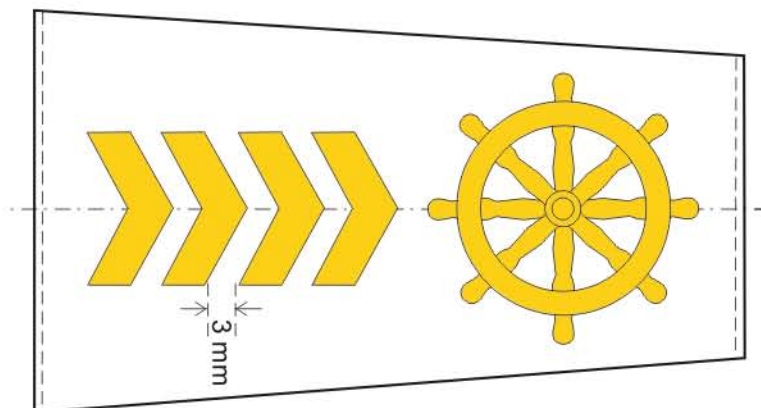

YLIKERSANTTI
KANSI

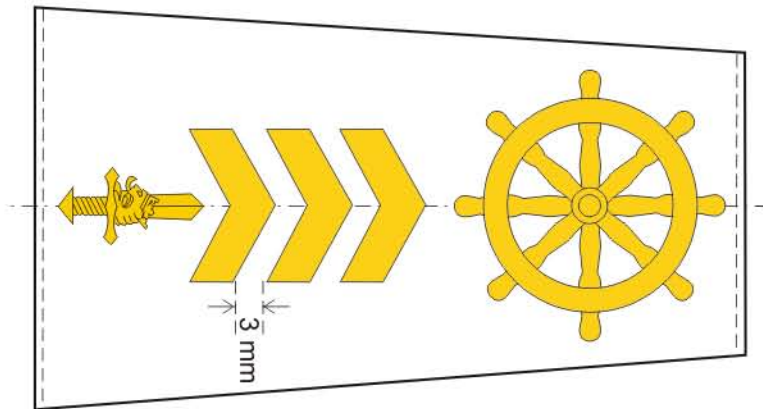

KERSANTTI
KANSI
Khenk:lla miekka

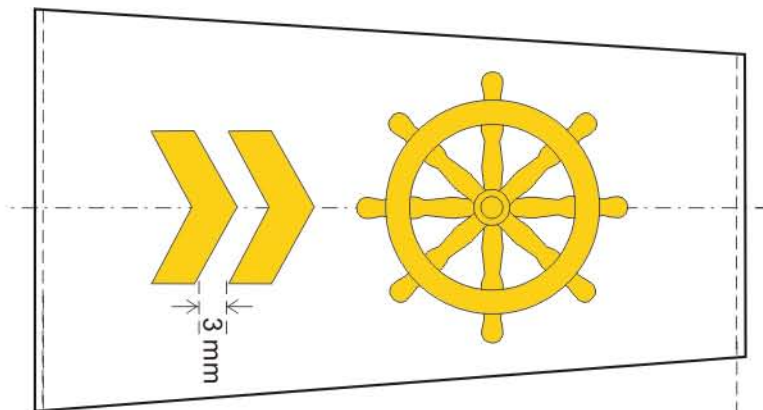

ALIKERSANTTI
KANSI
Res arvo

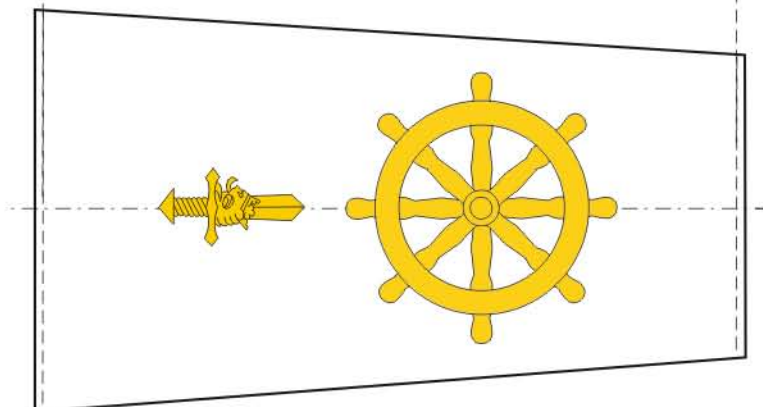

SOTILASAMMATTIHENKIÖ
KANSI

**MERIVOIMIEN ARVOMERKKILAATAT
ERIKOISUPSEERIT
OLKAPOLETTIT**

LIITE 8
27 (51)

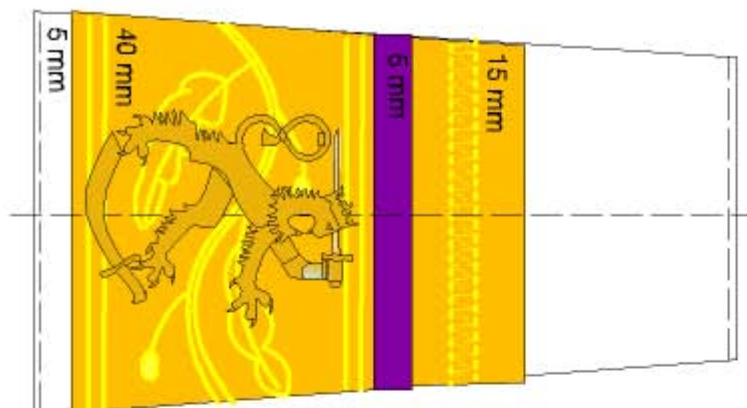

**INSINÖÖRI-
KONTRA-AMIRAALI**

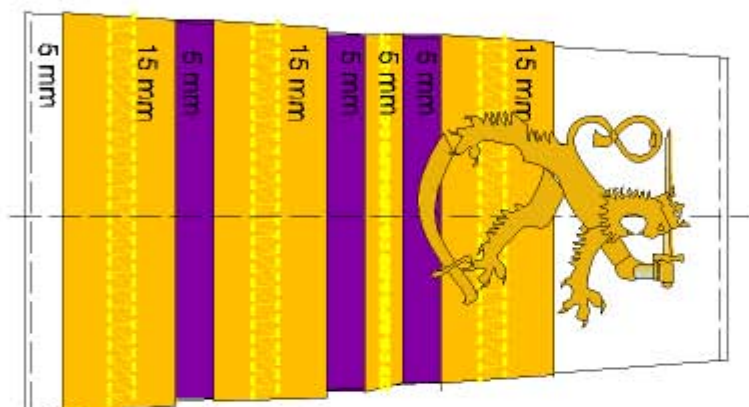

**INSINÖÖRI-
KOMENTAJA**

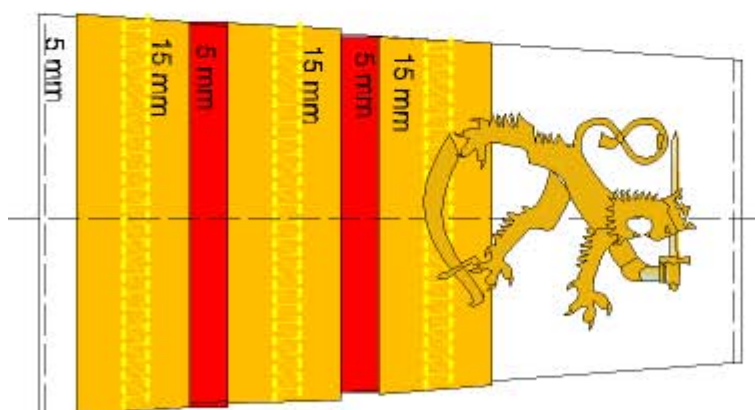

**LÄÄKINTÄ-
KOMENTAJAKAPTEENI**

MERIVOIMIEN ARVOMERKKILAATAT
ERIKOISUPSEERIT
OLKAPOLETTIT

LITE 8
28 (51)

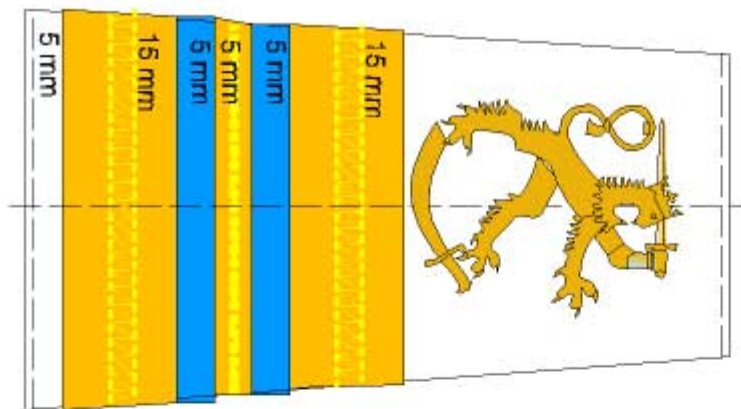

MUSIIKKI-
KAPTEENILUUTNANTTI

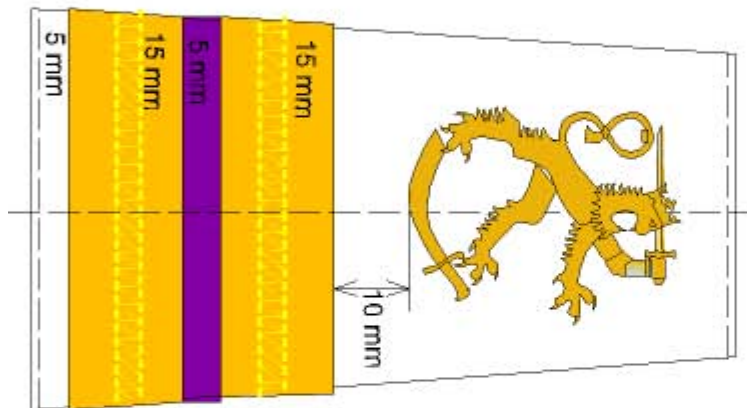

TEKNIKKO-
LUUTNANTTI

MAA- JA ILMAVOIMIEN HIHOJEN ARVOMERKKILAATAT SEKÄ M/05 TARRALAATTA
UPSEERIT

HIHALAATAT M/87 JA M/51 SEKÄ M/05 TARRALAATTA 90 x 30 mm

UPSEERIEN HIHALEIJONA TULEE VAIN TAKKIIN M/87

LIITE 8

29 (51)

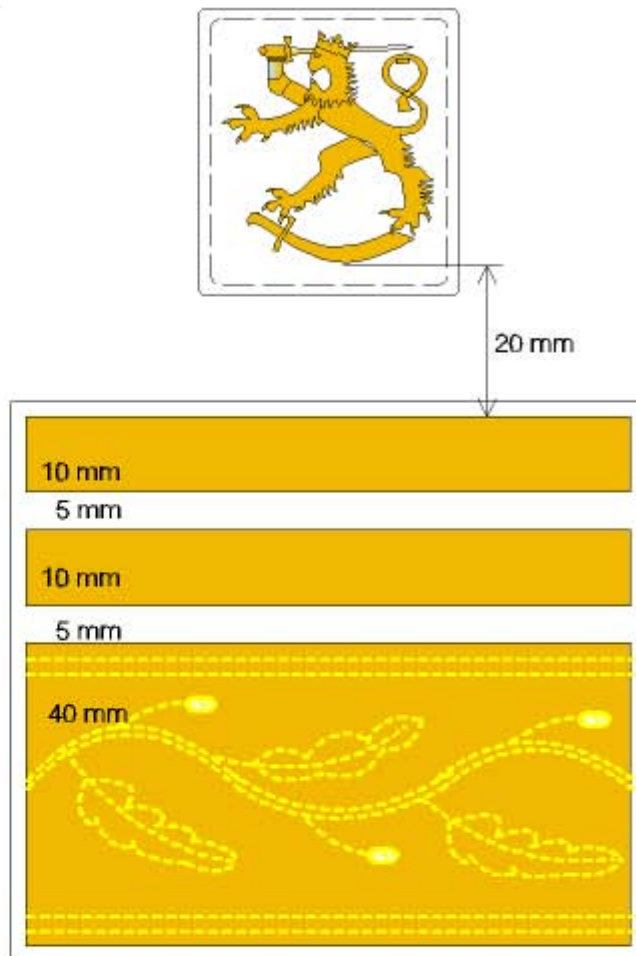
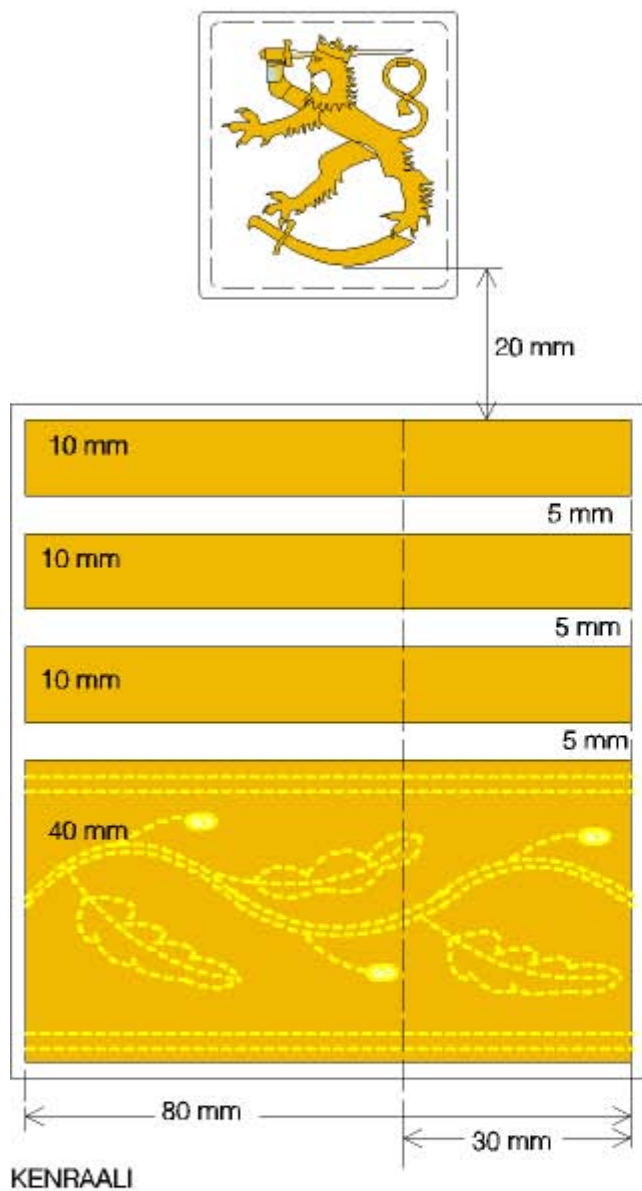

KENRAALILUUTNANTTI

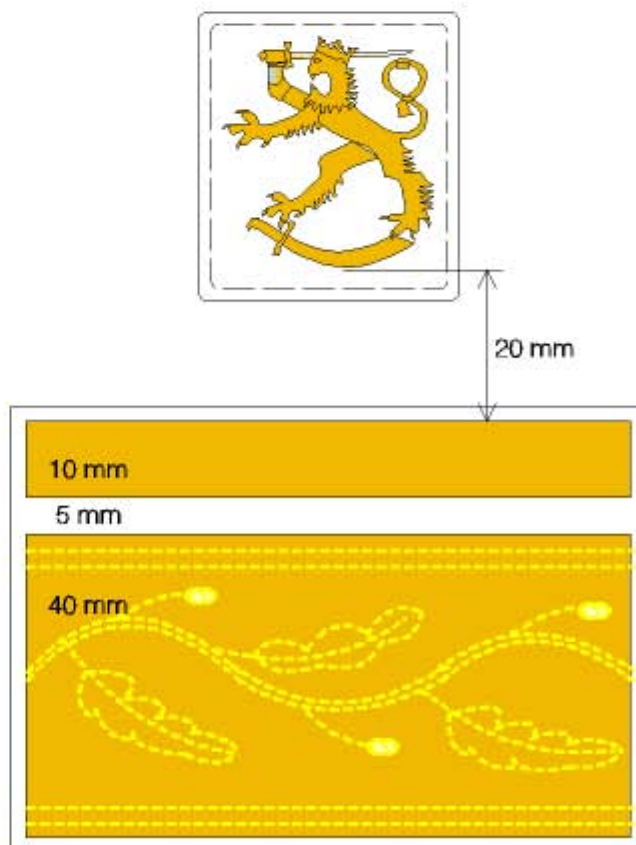

KENRAALIMAJURI

MAA- JA ILMAVOIMIEN HIHOJEN ARVOMERKKILAATAT SEKÄ M/05 TARRALAATTA
UPSEERIT

HIHALAATAT M/87 JA M/51 SEKÄ M/05 TARRALAATTA 90 x 30 mm
UPSEERIEN HIHALEIJONA TULEE VAIN TAKKIIN M/87

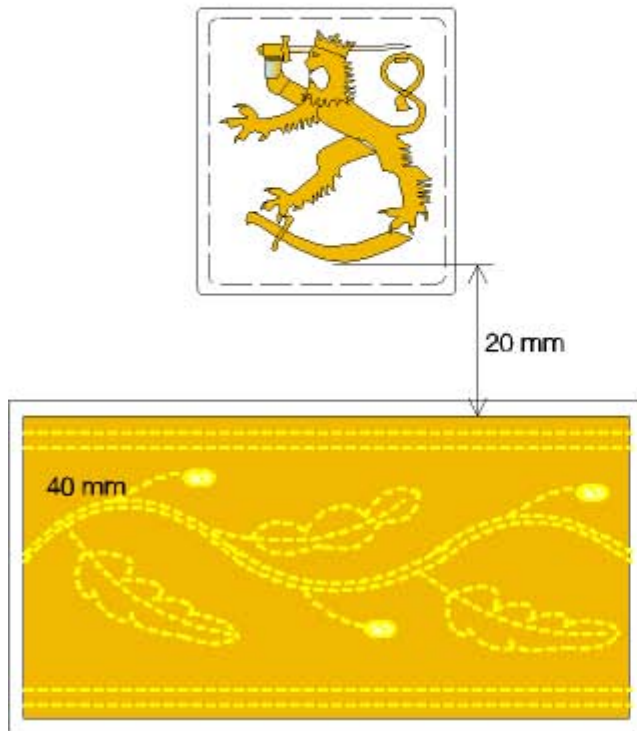

PRIKAATIKENRAALI

MAA- JA ILMAVOIMIEN HILHOJEN ARVOMERKKILAATAT SEKÄ M/05 TARRALAATTA
 UPSEERIT JA OPISTOUPSEERIT (ltn - kapt)
 HIHALAATAT M/87 JA M/51 SEKÄ M/05 TARRALAATTA 90 x 30 mm
 UPSEERIEN HIHALEIJONA TULEE VAIN TAKKIIN M/87

LITE 8
 31 (51)

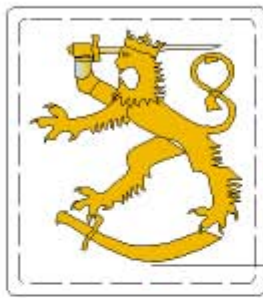

20 mm

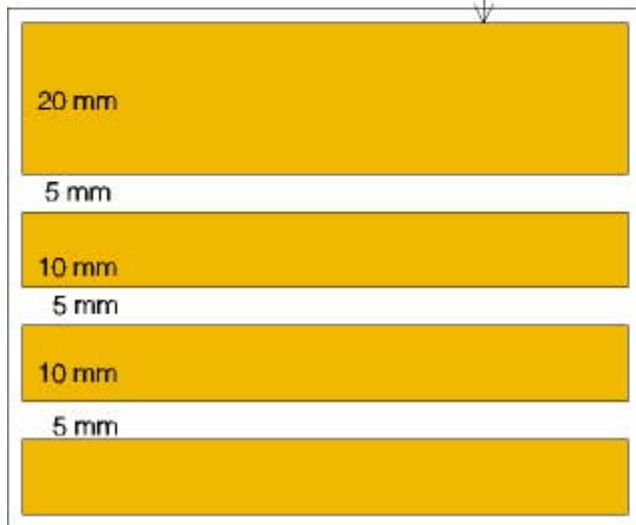

EVERSTI

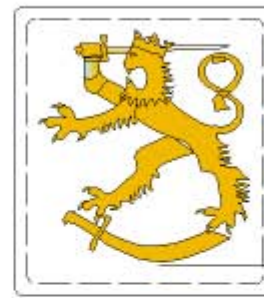

20 mm

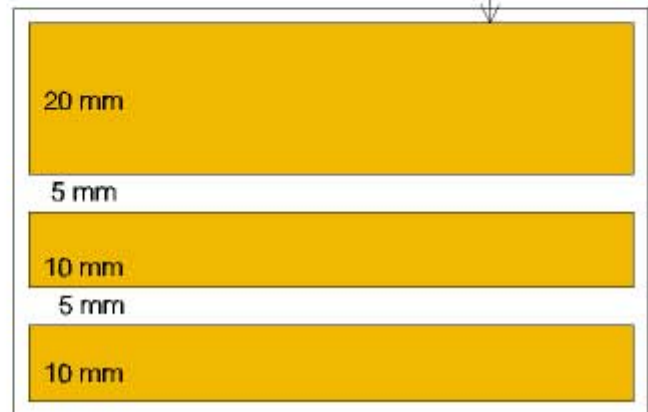

EVERSTILUUTNANTTI

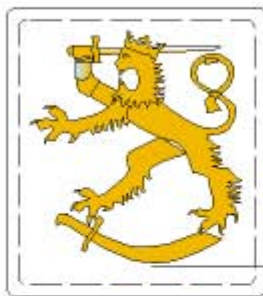

20 mm



MAJURI

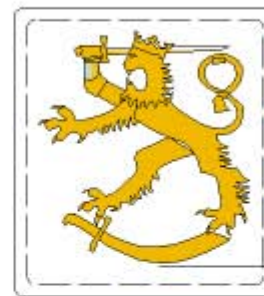

20 mm

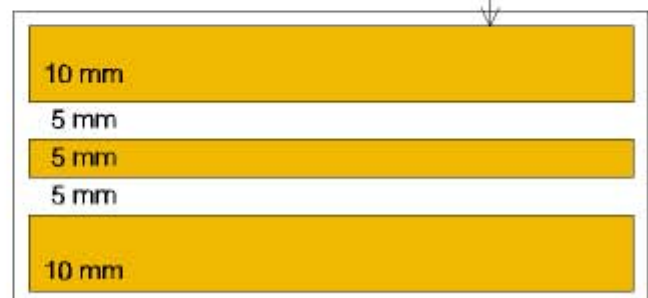

KAPTEENI

MAA- JA ILMAVOIMIEN HIOJEN ARVOMERKKILAATAT SEKÄ M/05 TARRALAATTA
UPSEERIT JA OPISTOUPSEERIT (ltn - kapt)
HIHALAATAT M/87 JA M/51 SEKÄ M/05 TARRALAATTA 90 x 30 mm
UPSEERIEN HIIHALEJONA TULEE VAIN TAKKIIN M/87

LIITE 8
32 (51)

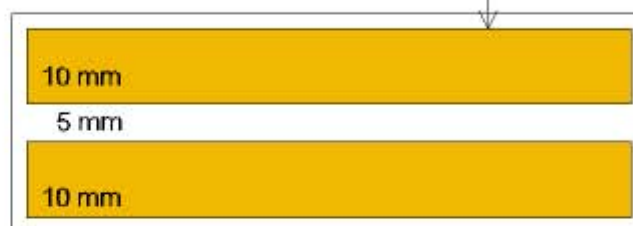
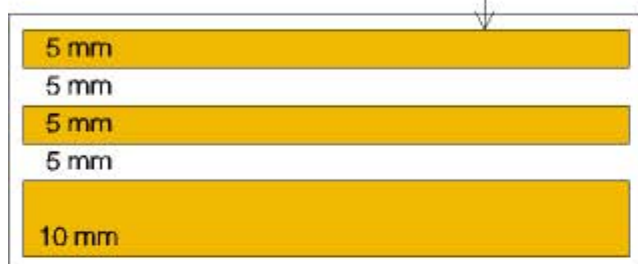
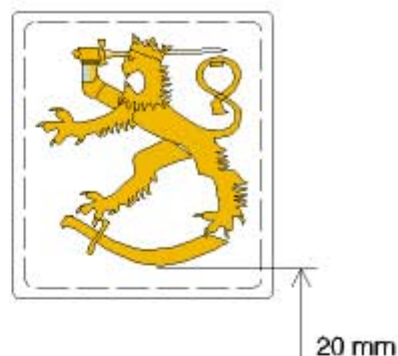
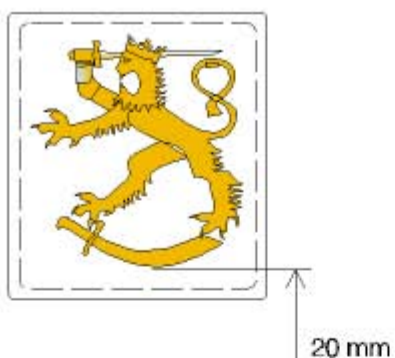

YLILUUTNANTTI

LUUTNANTTI

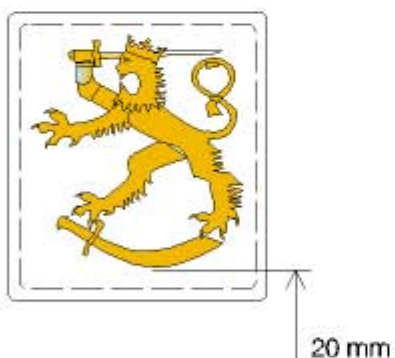

VÄNRIKKI

KALUUNANAUHAT KULTA METALLILANKA LEV: 50 mm, 20 mm, 10 mm, 5 mm

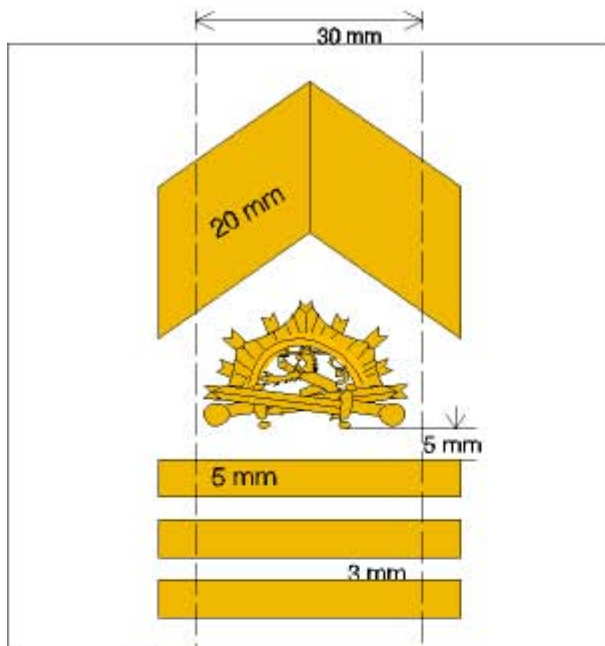

KADETTIVÄÄPELI III VSK

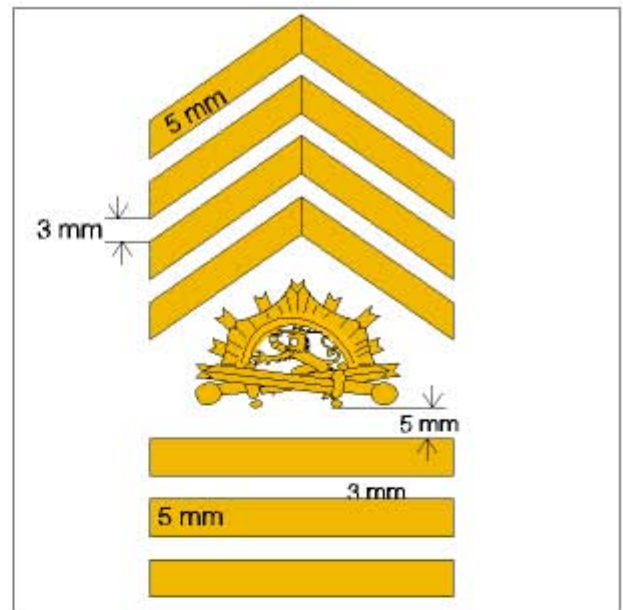

KADETTIYLIKERSANTTI III VSK

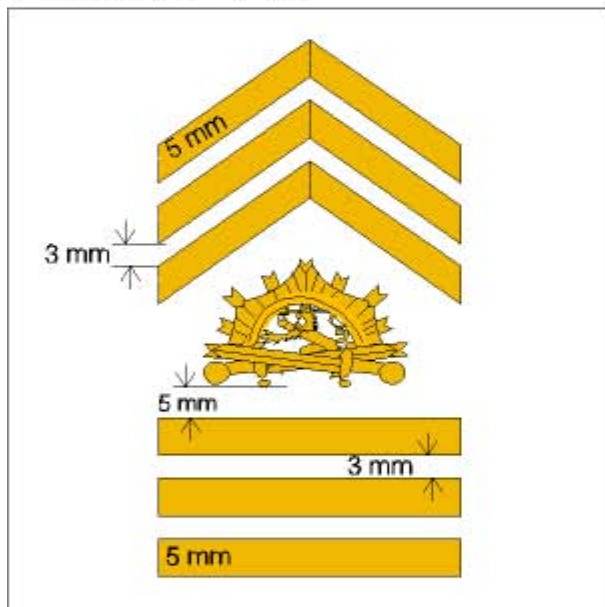

KADETTIKERSANTTI III VSK

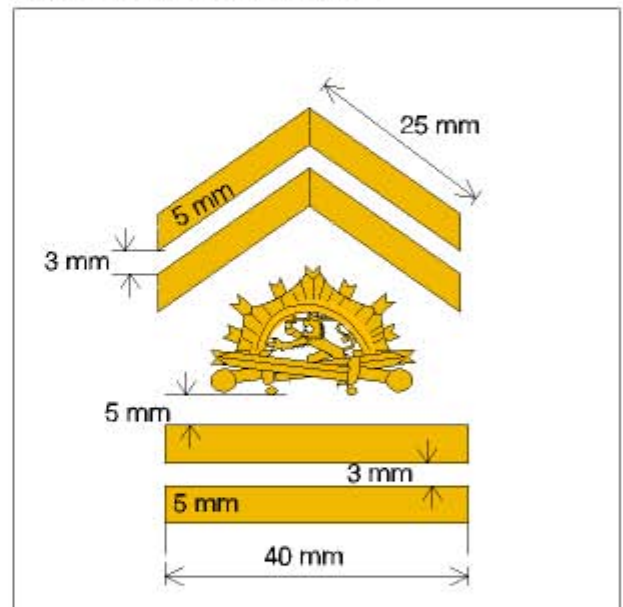

KADETTIALIKERSANTTI II VSK

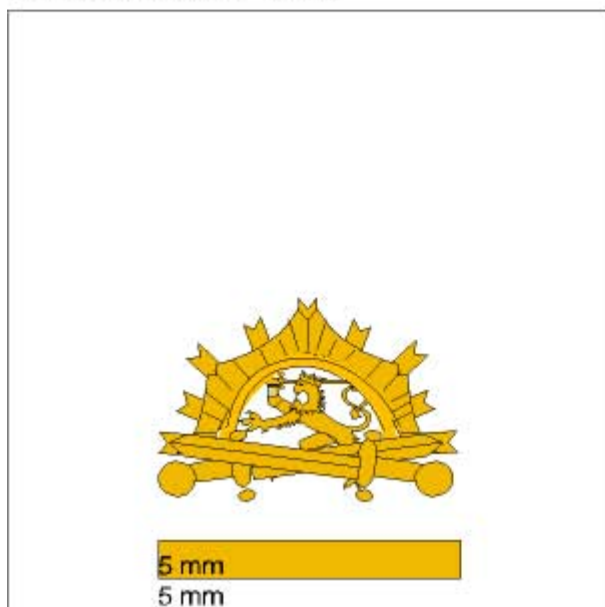

KADETTI I VSK

KALUUNANAUHAT : KULTA METALLILANKA 20 mm, 5 mm
 SEKÄ KADETTIKOULUN TUNNUS ISO JA PIENI

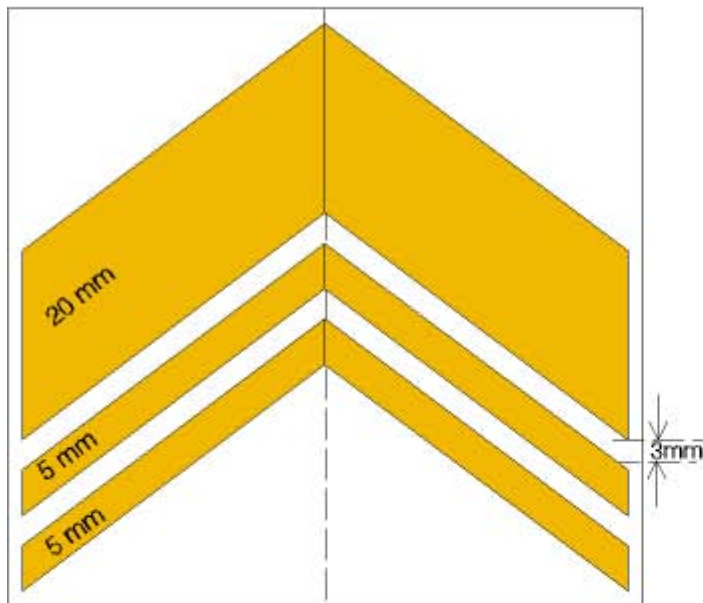

SOTILASMESTARI

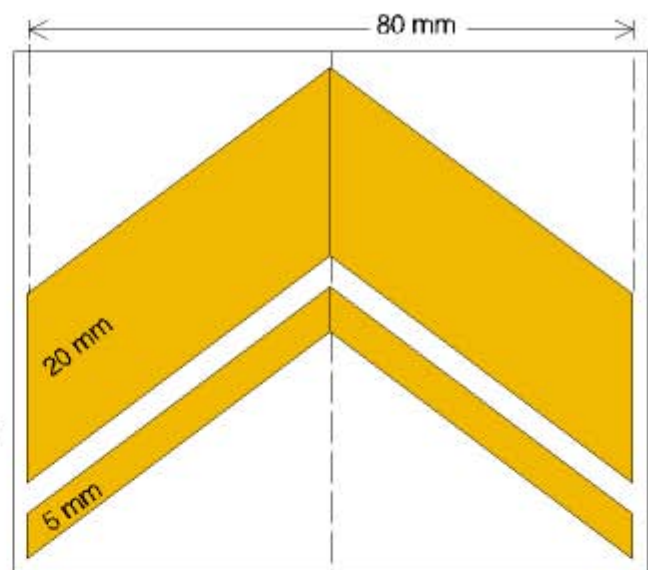

YLIVÄÄPELI

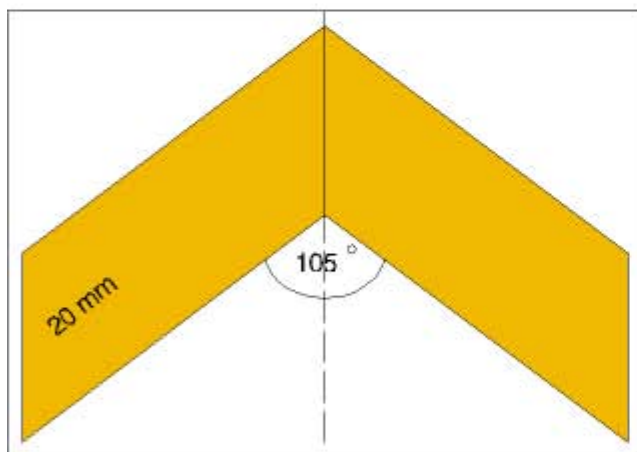

VÄÄPELI

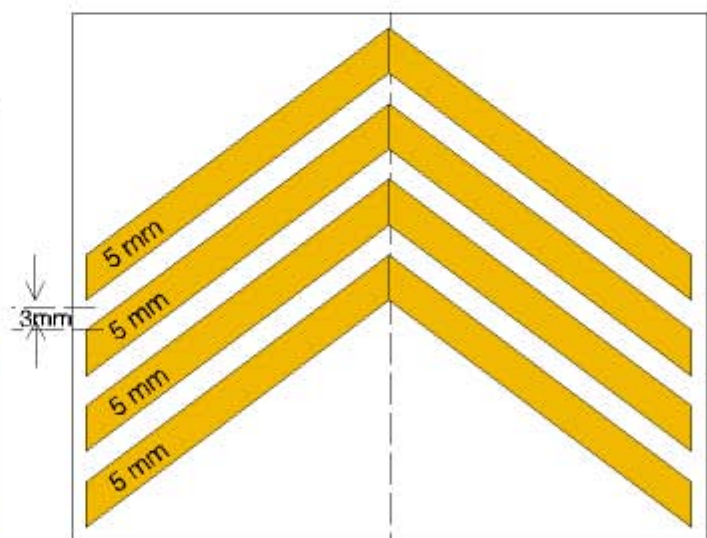

YLIKERSANTTI

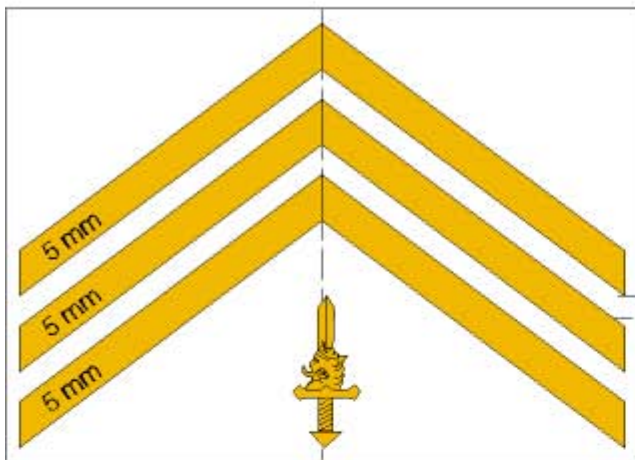

KERSANTTI
Khenk:lla miekka

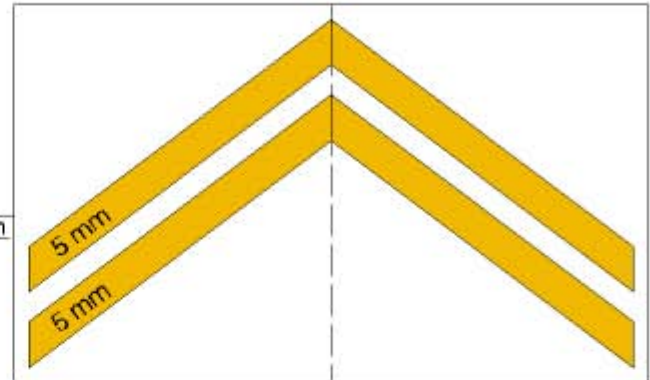

ALIKERSANTTI
Res arvo



SOTILASAMMATTIHENKILÖ
Khenk arvo

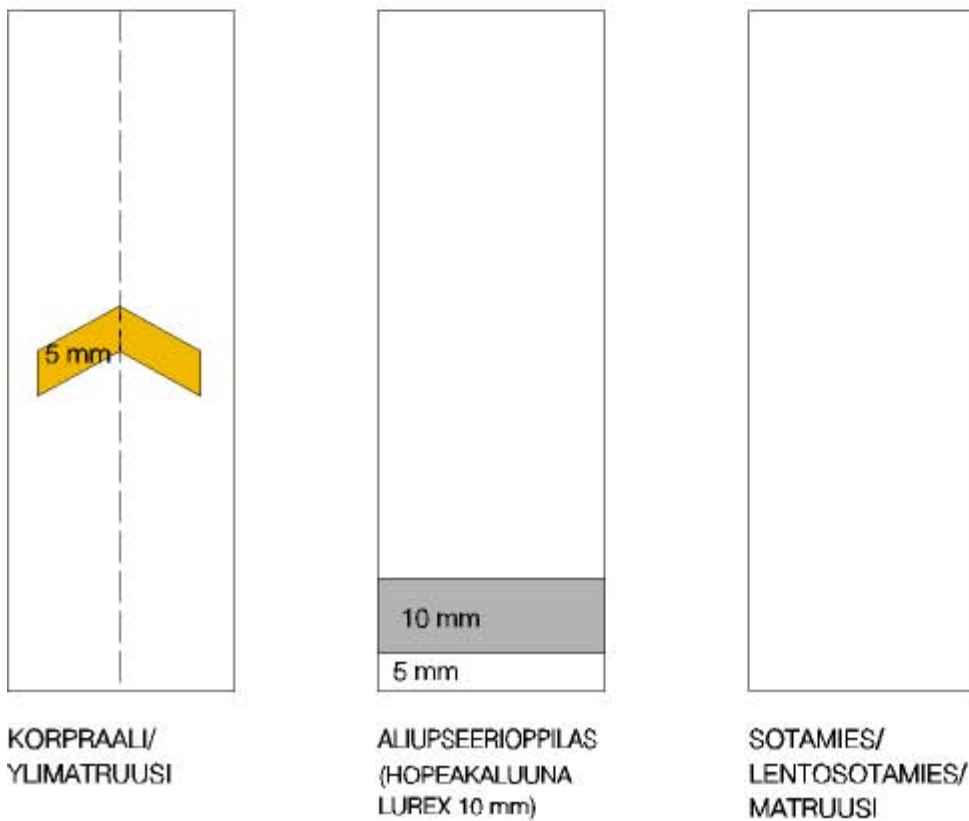
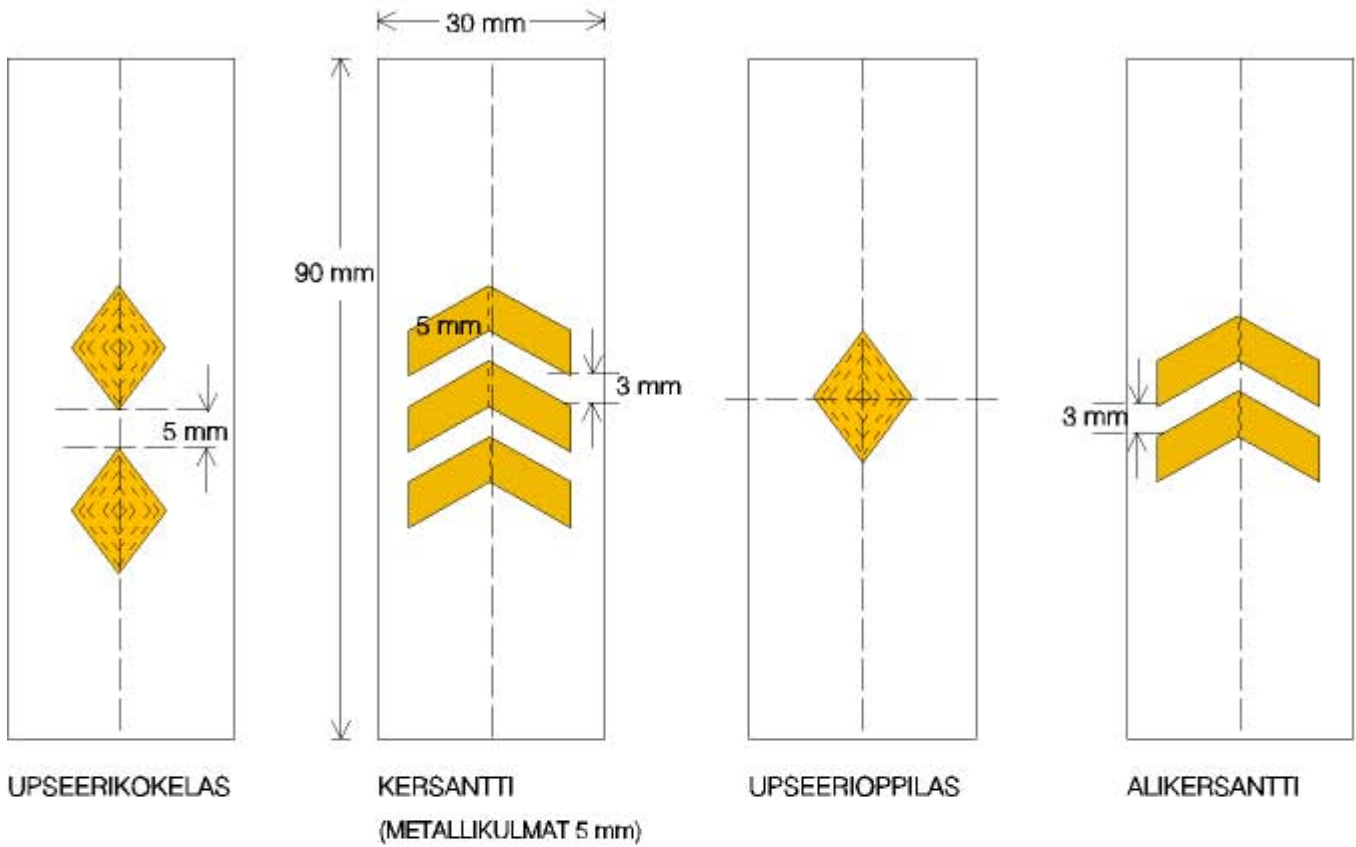

MAA- JA ILMAVOIMIEN HIHOJEN ARVOMERKKILAATAT SEKÄ M/05 TARRALAATTA
ERIKOISUPSEERIT

HIHALAATAT M/87 JA M/51 SEKÄ M/05 TARRALAATTA 90 x 30 mm

UPSEERIEN HIHALEIJONA TULEE VAIN TAKKIIN M/87

LIITE 8
37 (51)

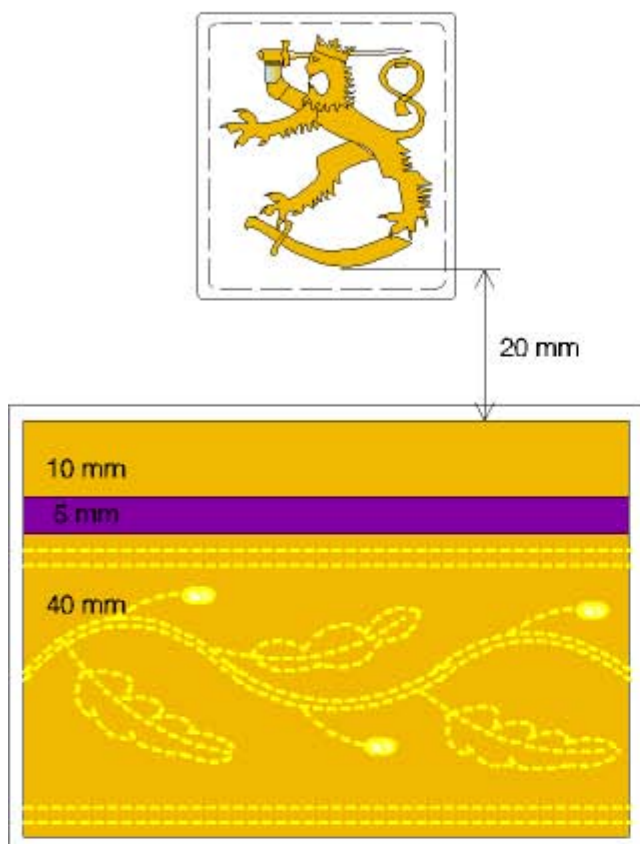

INSINÖÖRIKENRAALIMAJURI

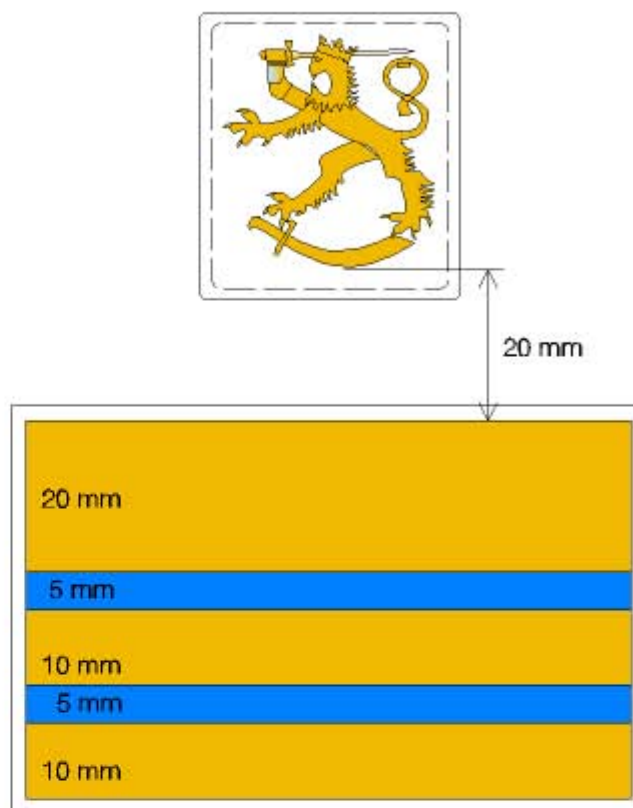

MUSIIKKIEVERSTILUUTNANTTI

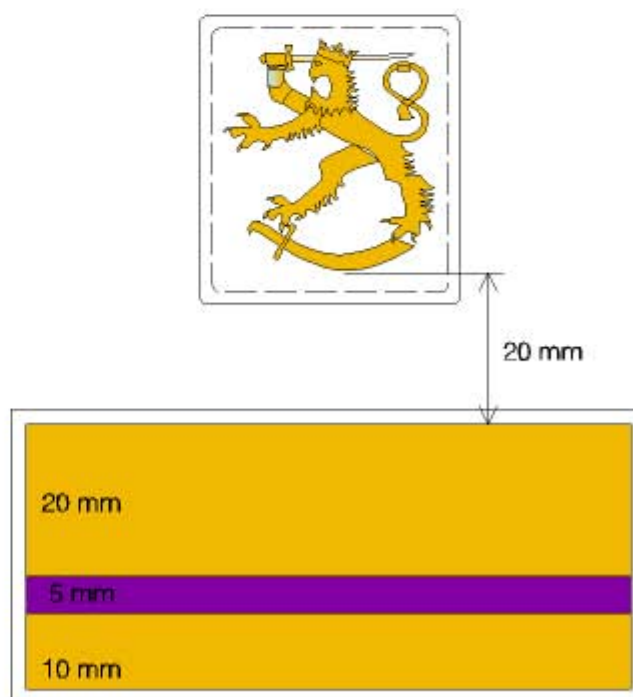

INSINÖÖRIMAJURI

MAA- JA ILMAVOIMIEN HIHOJEN ARVOMERKKILAATAT SEKÄ M/05 TARRALAATTA
ERIKOISUPSEERIT

HIHALAATAT M/87 JA M/51 SEKÄ M/05 TARRALAATTA 90 x 30 mm

UPSEERIEN HIHALEIJONA TULEE VAIN TAKKIIN M/87

LITE 8
38 (51)

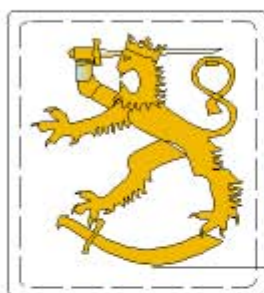

20 mm

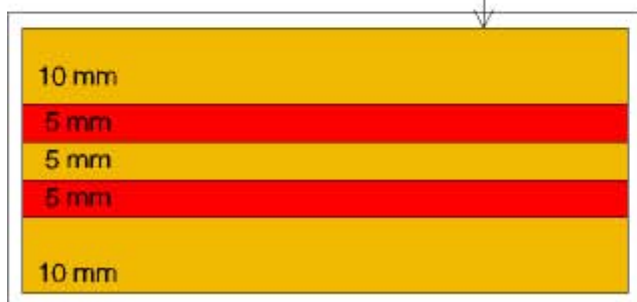

LÄÄKINTÄKAPTEENI

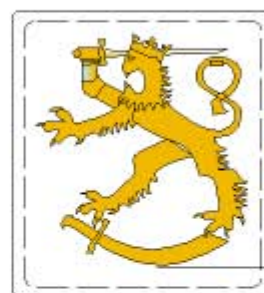

20 mm

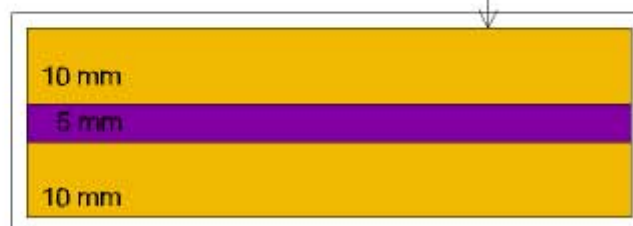

TEKNIKKOLJUTNANTTI



20 mm

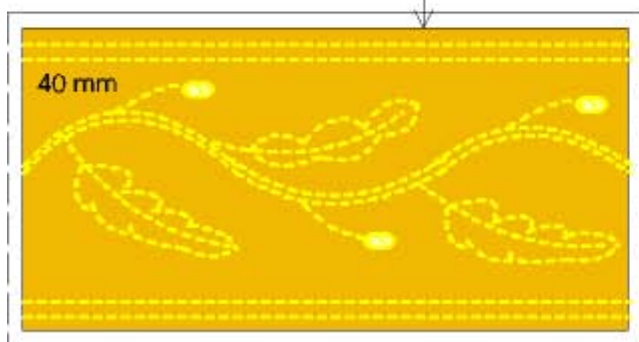

KENTTÄPIISPA



20 mm

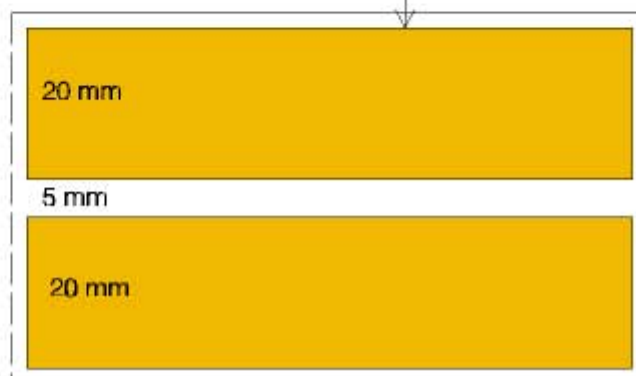

KENTTÄROVASTI



20 mm

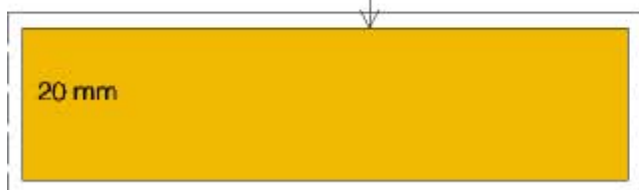

SOTILASPASTORI

MAA-, ILMA- JA MERIVOIMIEN HIHOJEN ARVOMERKKILAATAT SEKÄ M/05 TARRALAATTA
SOTILASPAPIT
HIHALAATAT M/51 JA M/05 (TARRALAATTA 90 x 30 mm)

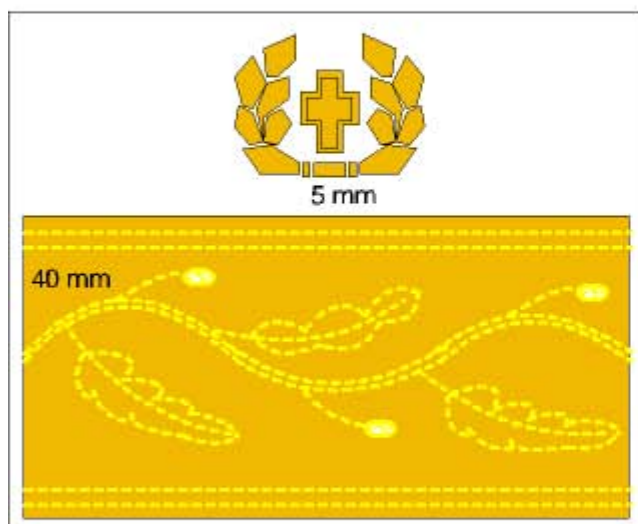

KENTTÄPIISPA

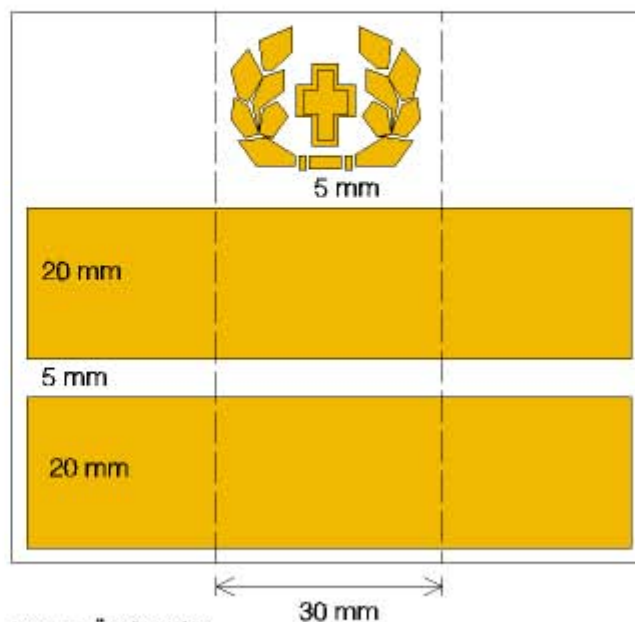

KENTTÄROVASTI

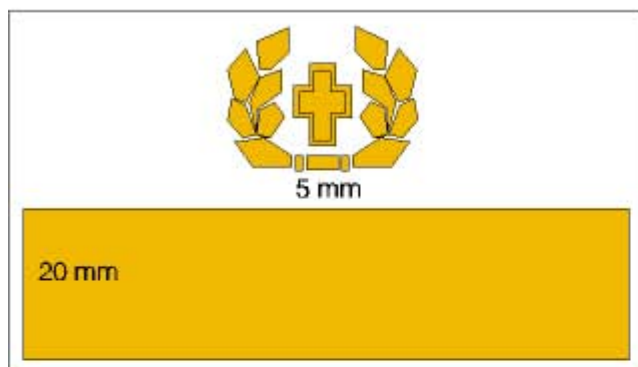

SOTILASPASTORI

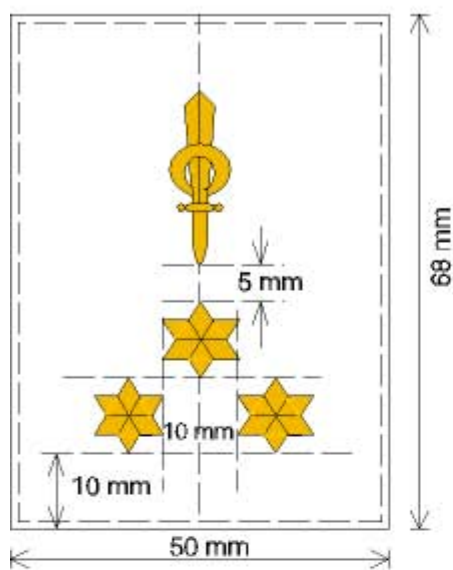

SOTILASVIRKAMIES
III LUOKKA INSINÖÖRIALA

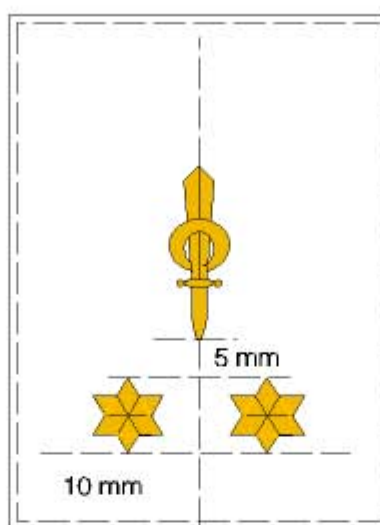

SOTILASVIRKAMIES
II LUOKKA INSINÖÖRIALA

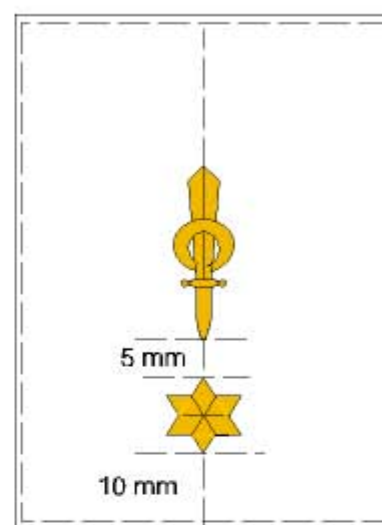

SOTILASVIRKAMIES
I LUOKKA INSINÖÖRIALA

**MERIVOIMIEN HIIHOJEN ARVOMERKIT SEKÄ
M/05 TARRALAATTA
UPSEERIT
KAVAIJI- JA MESSITAKKI (HIHAN YMPÄRI)
(M/05 TARRALAATTA 90 x 30 mm ILMAN LEIJONAA)**

LIITE 8
42 (51)

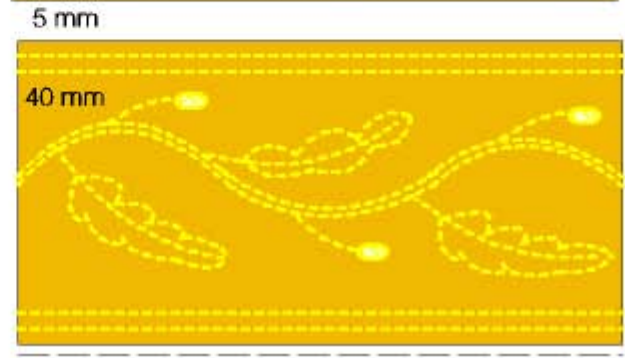
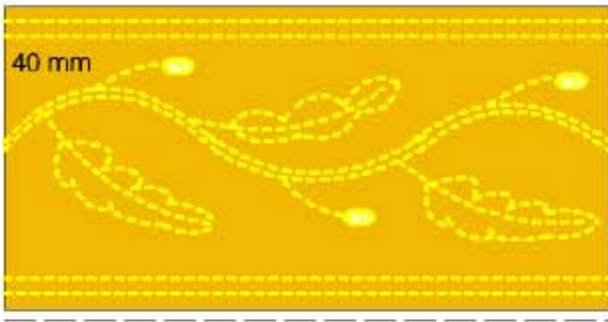
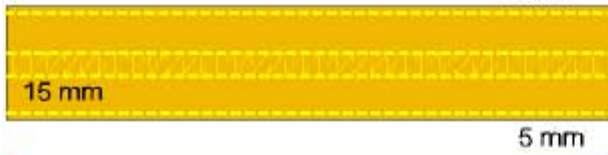
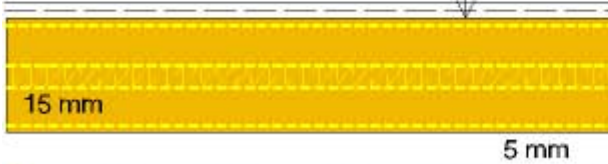
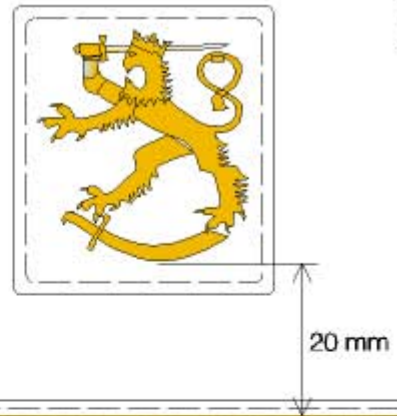
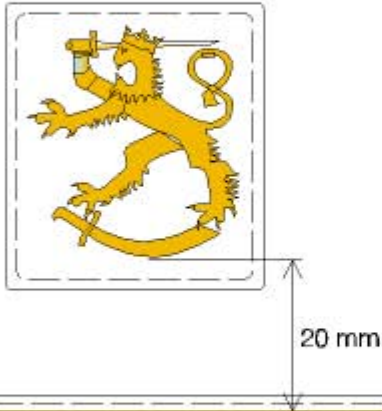

VARA-AMIRAALI

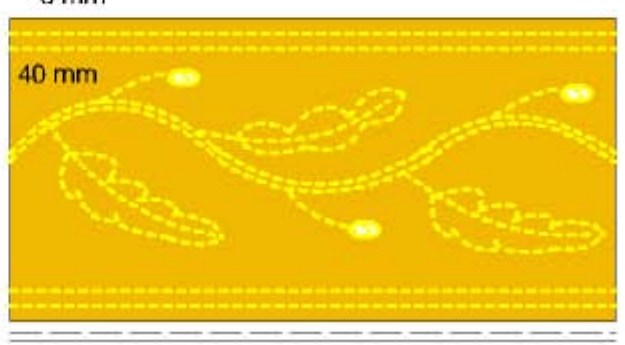
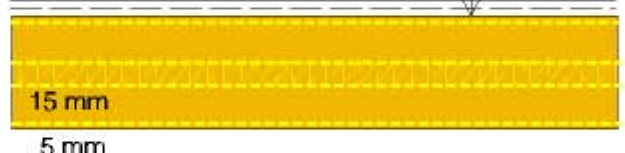
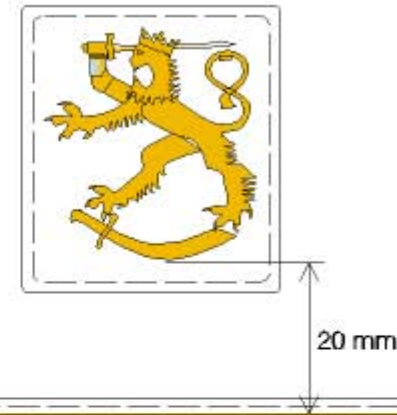

KONTRA-AMIRAALI

AMIRAALI

**MERIVOIMIEN HIHOJEN ARVOMERKIT SEKÄ
M/05 TARRALAATTA
UPSEERIT**

KAVAIJI- JA MESSITAKKI (HIHAN YMPÄRI)
(M/05 TARRALAATTA 90 x 30 mm ILMAN LEIJONAA)

LIITE 8
43 (51)

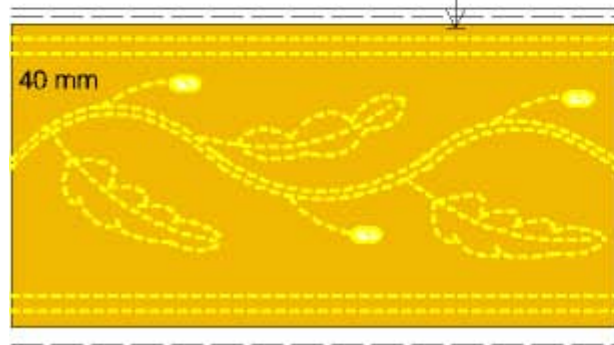
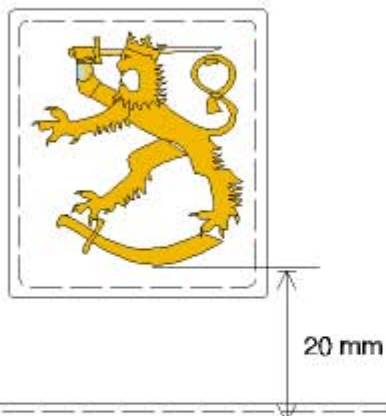

LIPPUEAMIRAALI

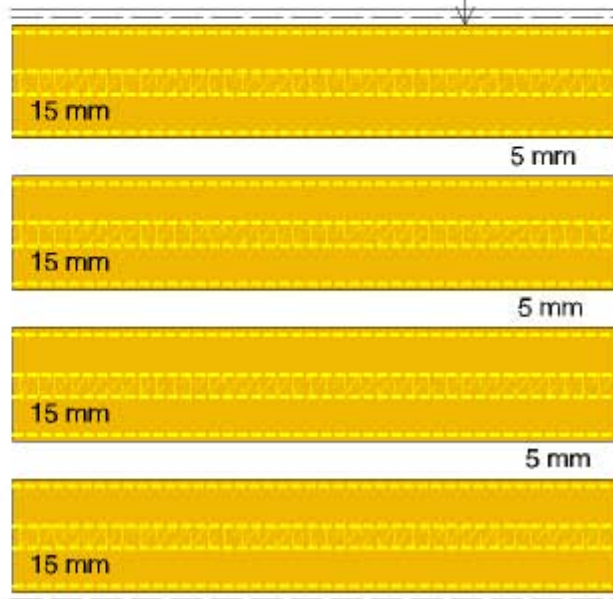
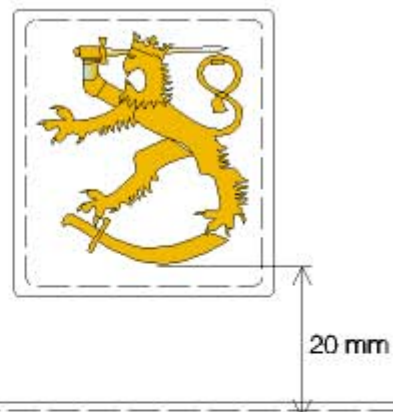

KOMMODORI

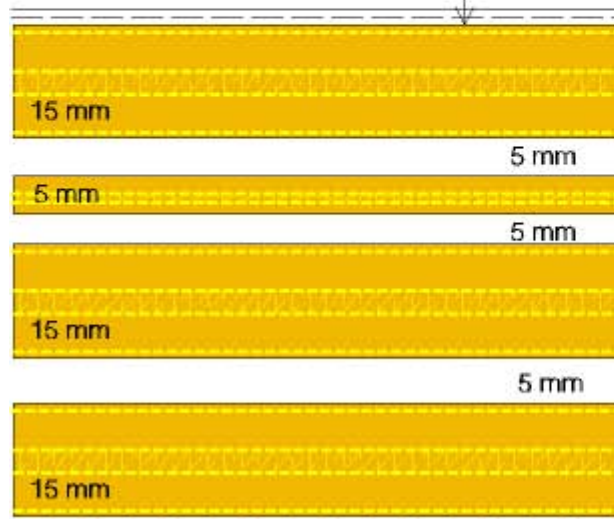
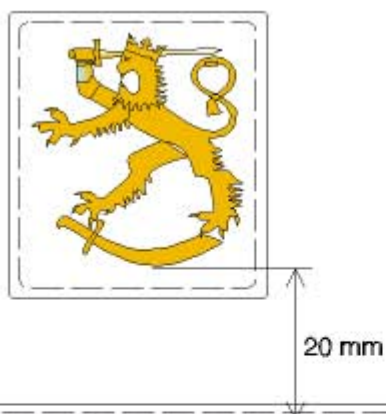

KOMENTAJA

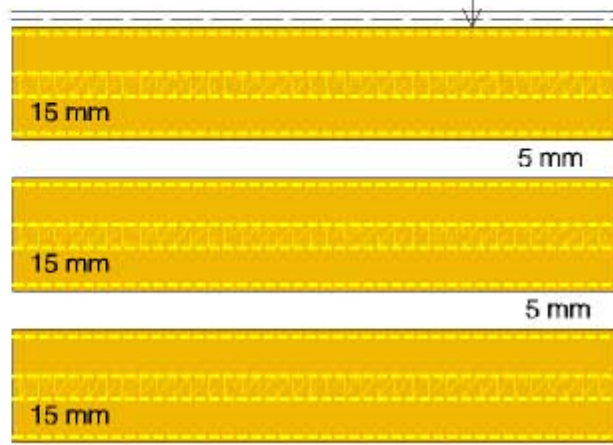
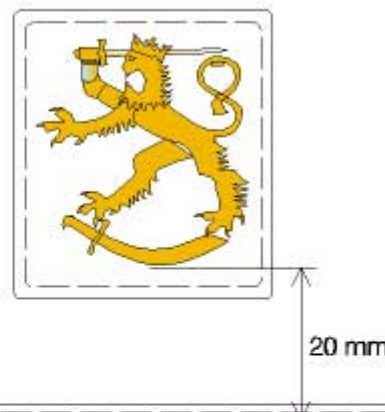

KOMENTAJAKAPTEENI

MERIVOIMIEN HIHOJEN ARVOMERKIT SEKÄ M/05 TARRALAATTA
UPSEERIT JA OPISTOUPSEERIT (ltn - kaptl)

LIITE 8
44 (51)

KAVAIJI- JA MESSITAKKI (HIHAN YMPÄRI)
(M/05 TARRALAATTA 90 x 30 mm ILMAN LEIJONAA)

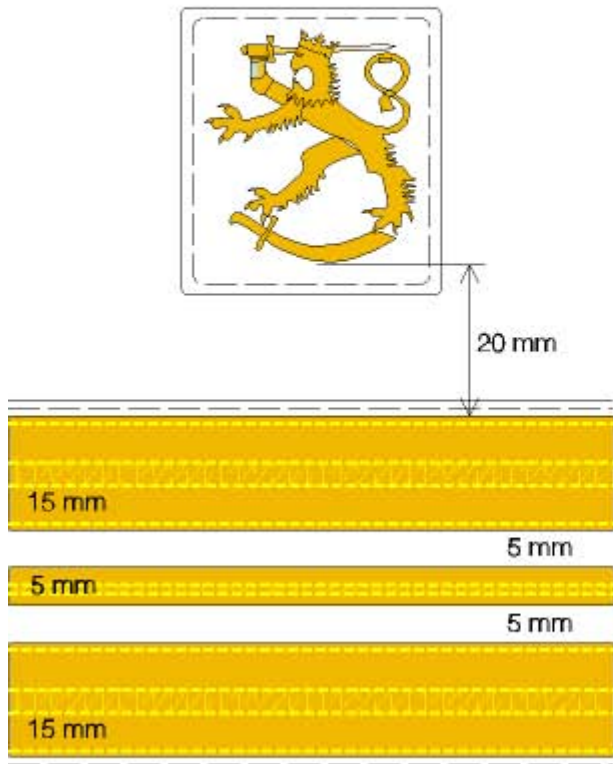

KAPTEENILUUTNANTTI

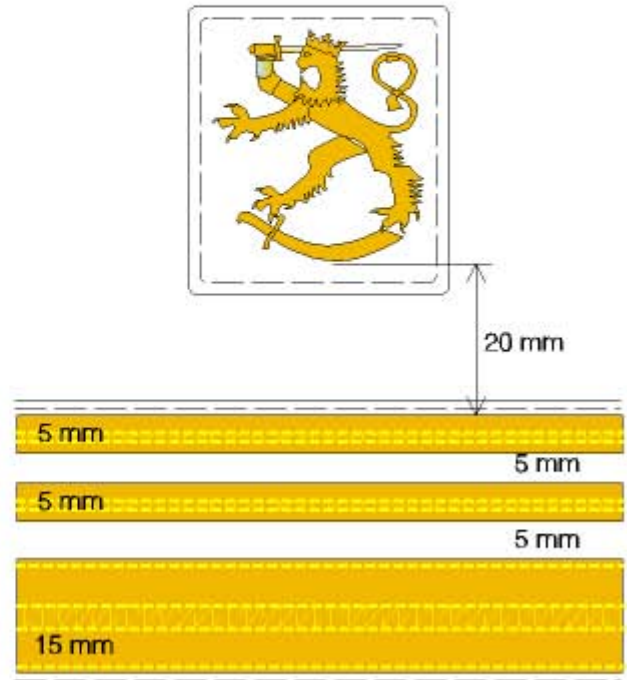

YLILUUTNANTTI

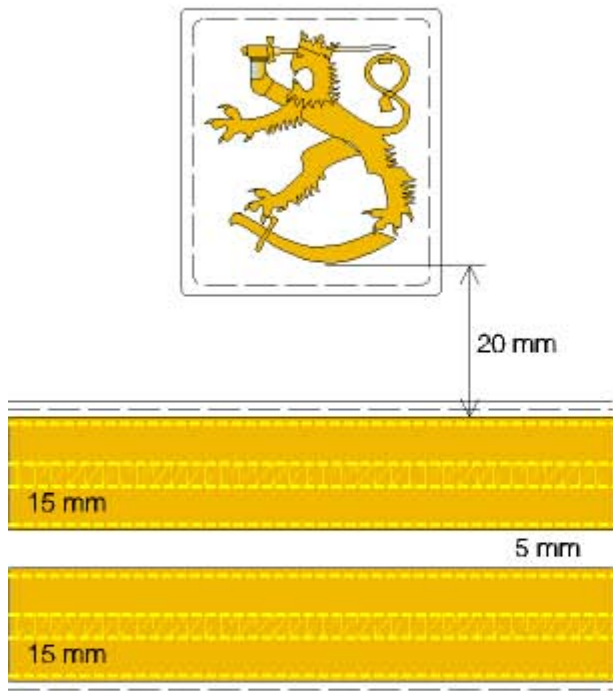

LUUTNANTTI

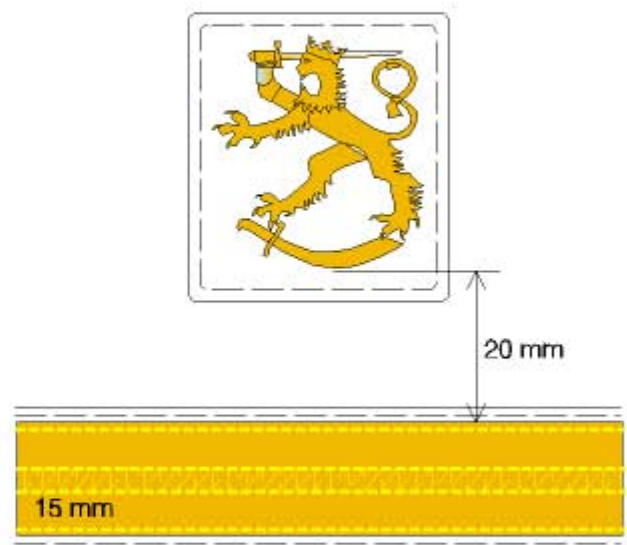

ALILUUTNANTTI

KALUUNANAUHAT, KULTA METALLILANKA MERIV LEV: 50 mm, 15 mm, 5 mm

**MERIVOIMIEN HIHOJEN ARVOMERKIT SEKÄ M/05 TARRALAATTA
KADETTIT**

KAVAIJI- JA MESSITAKKI (HIHANSUU)

(M/05 TARRALAATTA ilman alinta 5 mm kaluunanauhaa ja pienennettynä 90 x 30 mm kokoon)

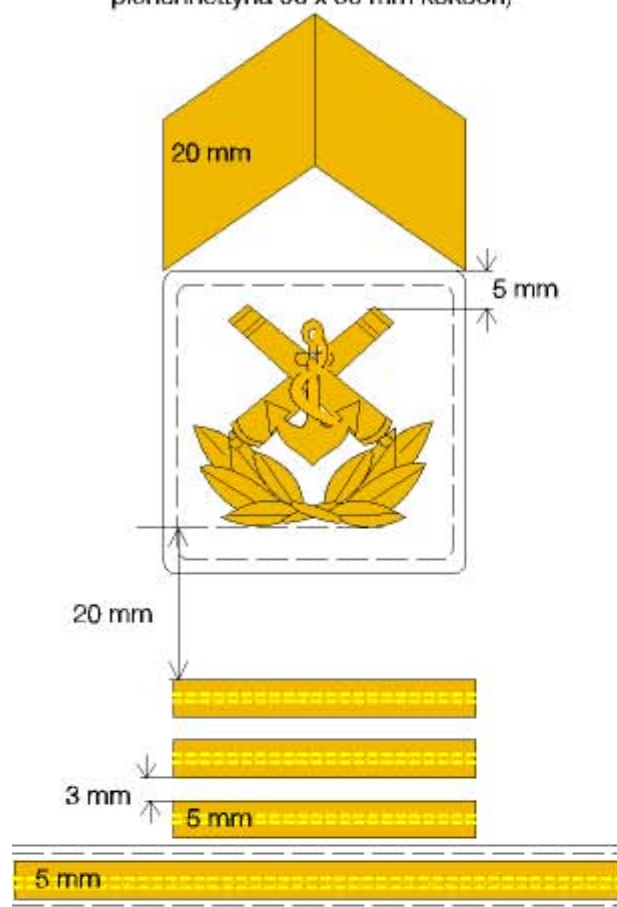

KADETTIPURSIMIES III VSK

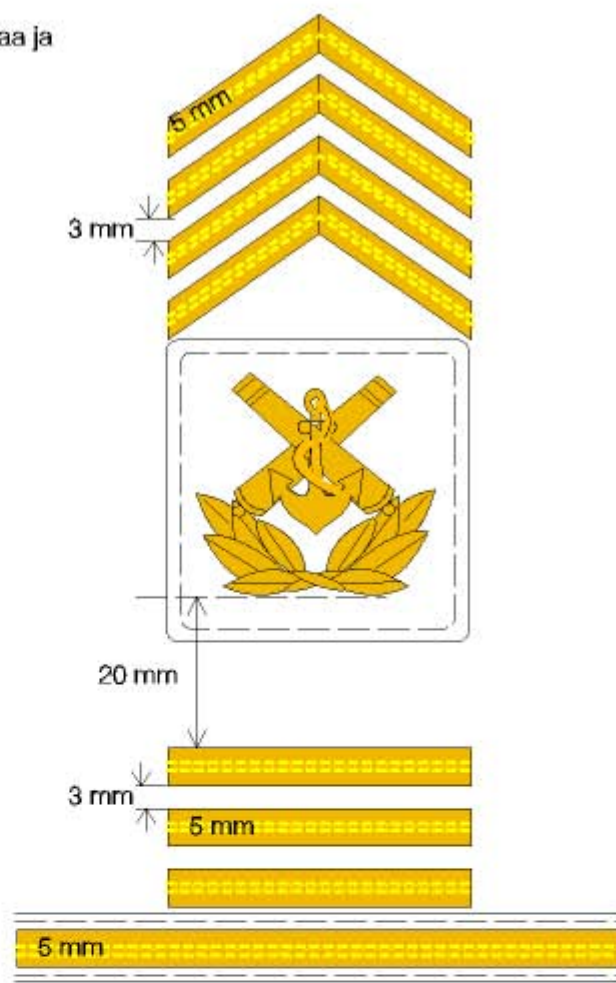

KADETTIYLIKERSANTTI III VSK

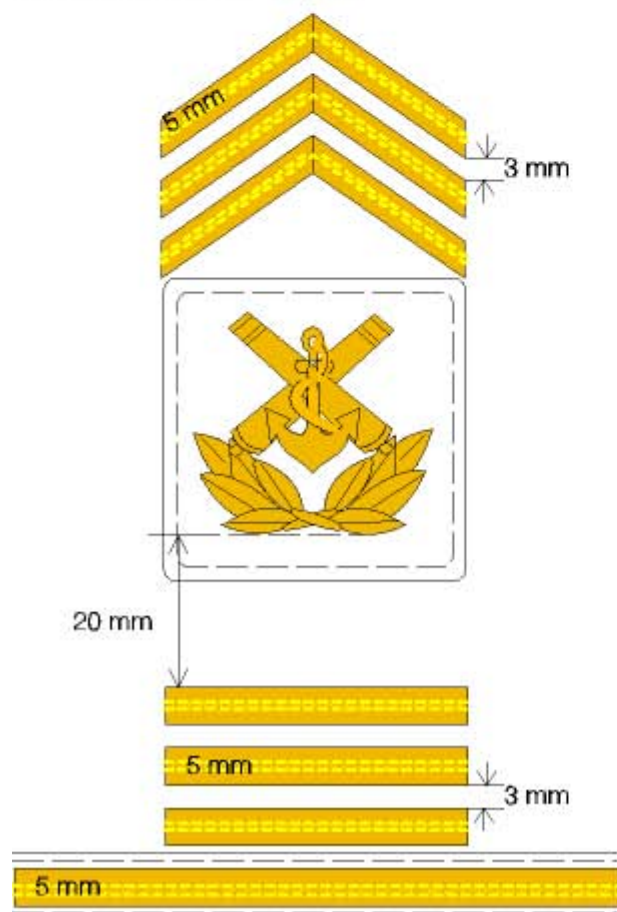

KADETTIKERSANTTI III VSK

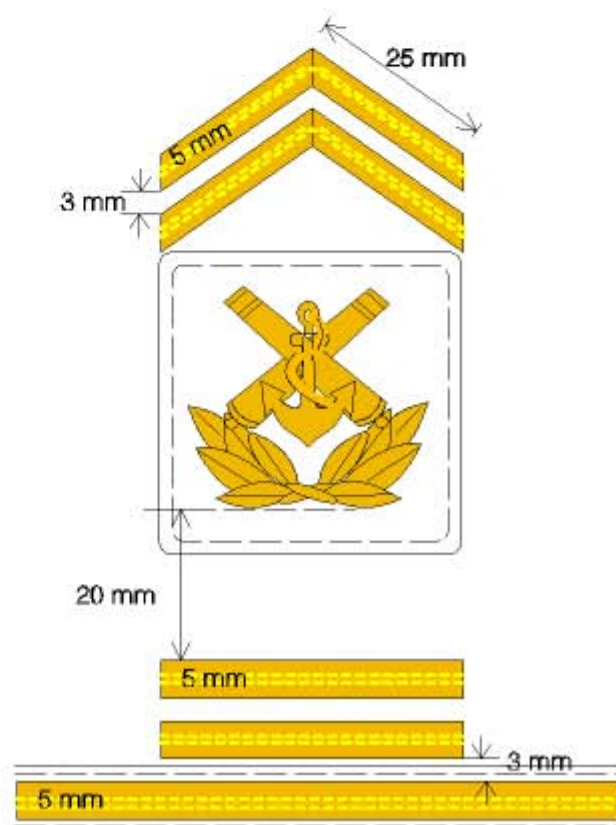

KADETTIALIKERSANTTI II VSK

**MERIVOIMIEN HIHOJEN ARVOMERKIT SEKÄ M/05 TARRALAATTA
KADETTIT**

LIITE 8
46 (51)

KAVAIJI- JA MESSITAKKI (HIHANSUU)

(M/05 TARRALAATTA ilman alinta 5 mm kaluunanauhaa ja
pienennettynä 90 x 30 mm kokoon)

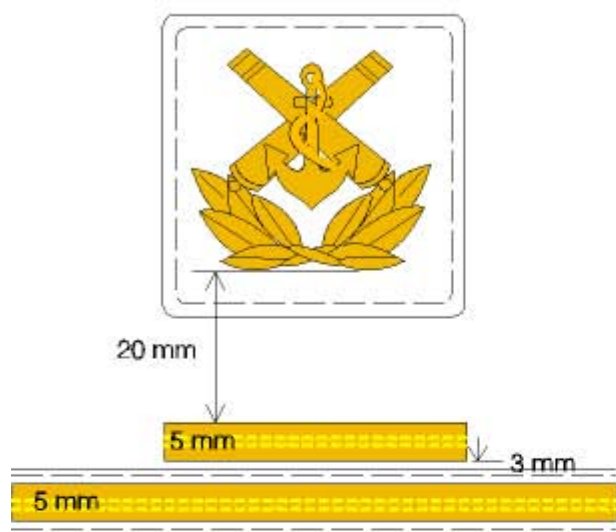

KADETTI
I VSK

KALUUNANAUHAT : KULTA METALLILANKA 20 mm, 5 mm MERIV
SEKÄ MERISK TUNNUS KULTAOMPELEINEN

MERIVOIMIEN HIHOJEN ARVOMERKIT SEKÄ M/05 TARRALAATTA
ALIUPSEERIT

LIITE 8
47 (51)

KAVAIJI- JA MESSITAKKI (alin kulma alkaa 80 mm hihansuusta)
(M/05 TARRALAATTA 90 x 30 mm ilman toimialatunnusta)

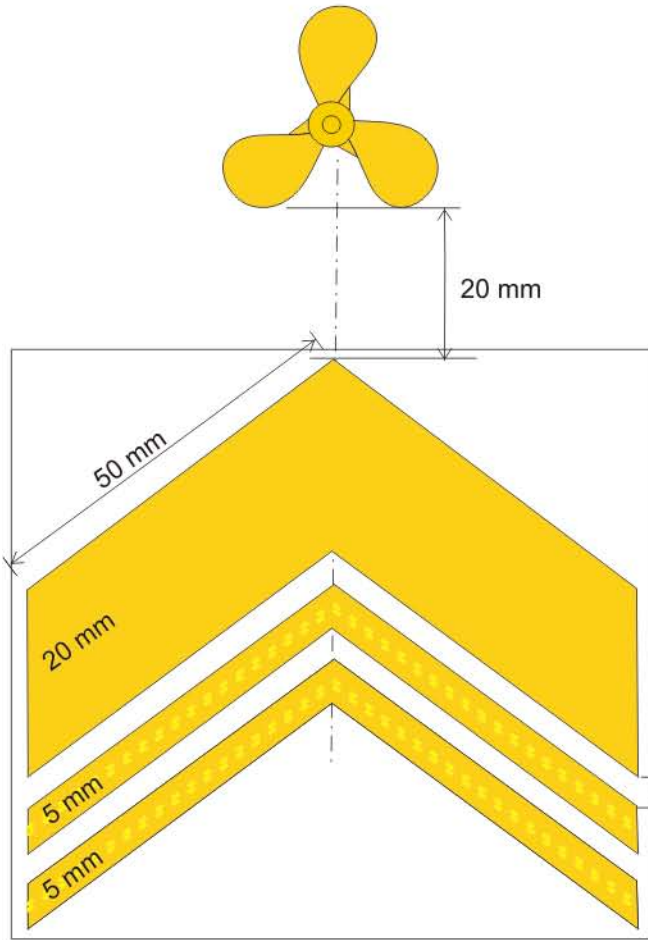

SOTILASMESTARI
KONE

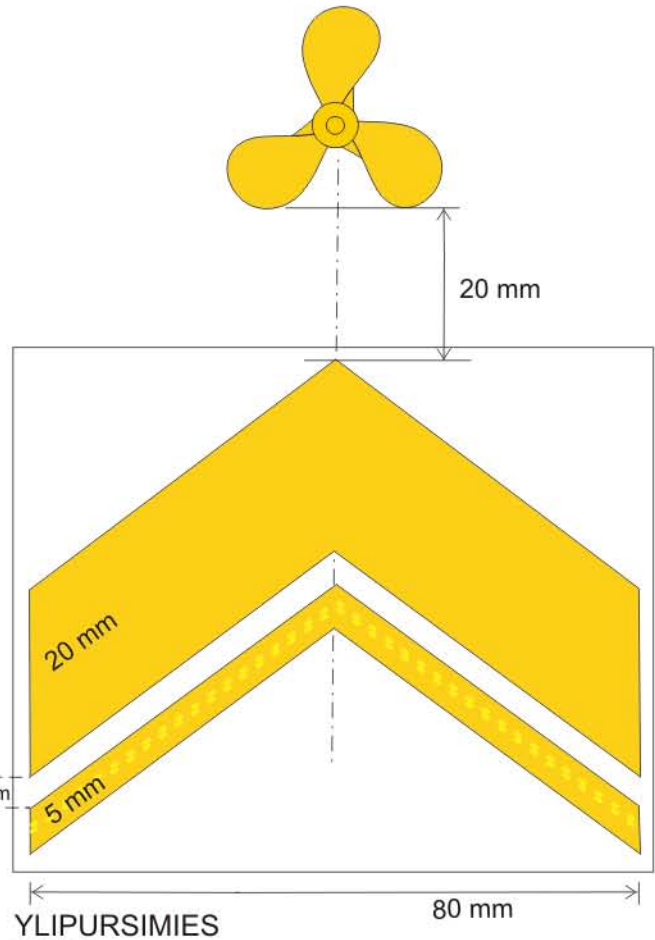

YLIPURSIMIES
KONE

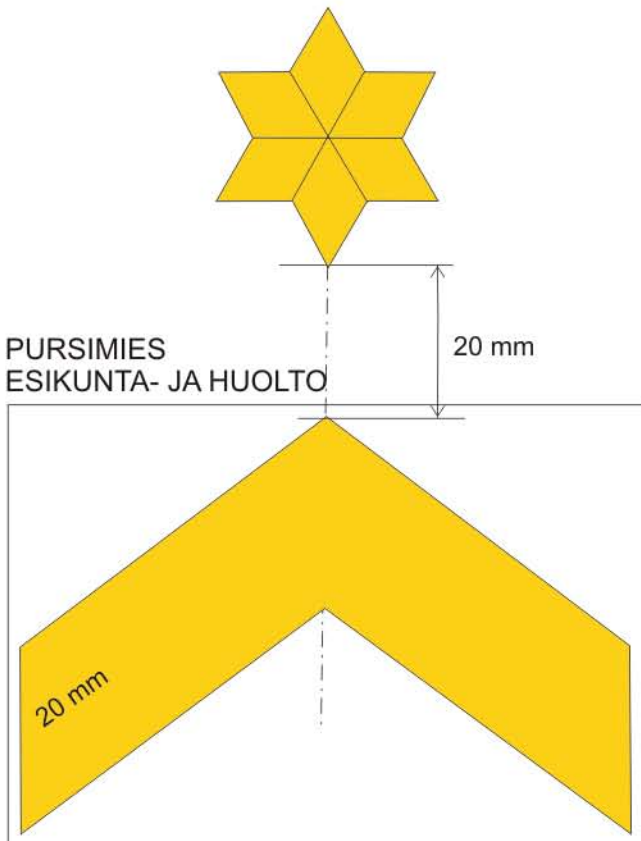

PURSIMIES
ESIKUNTA- JA HUOLTO

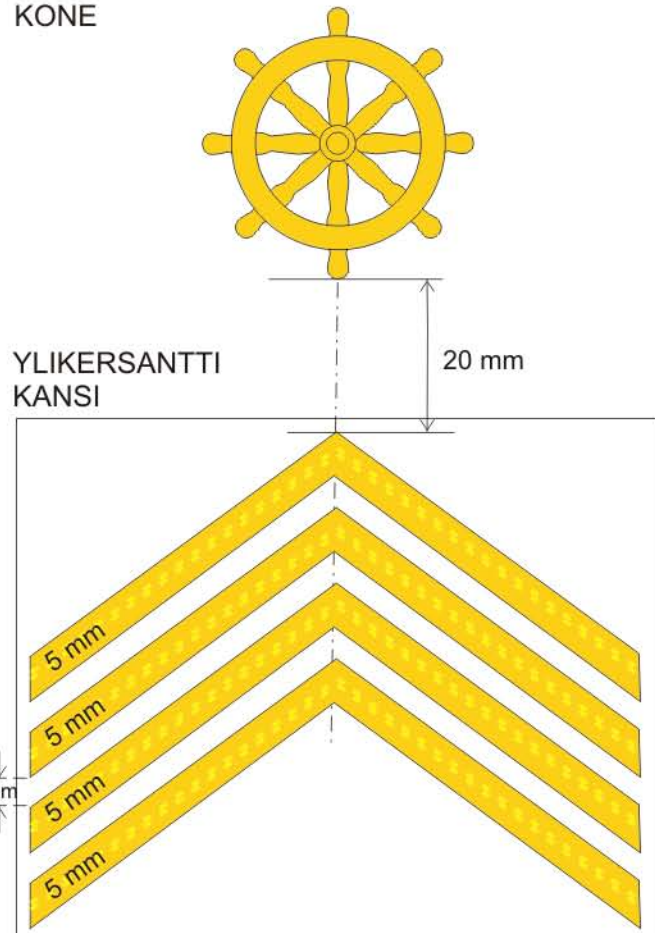

YLIKERSANTTI
KANSSI

MERIVOIMIEN HIHOJEN ARVOMERKIT SEKÄ M/05 TARRALAATTA
ALIUPSEERIT

LIITE 8
48 (51)

KAVAIJI- JA MESSITAKKI (alin kulma alkaa 80 mm hihansuusta)
(M/05 TARRALAATTA 90 x 30 mm ilman toimialatunnusta)

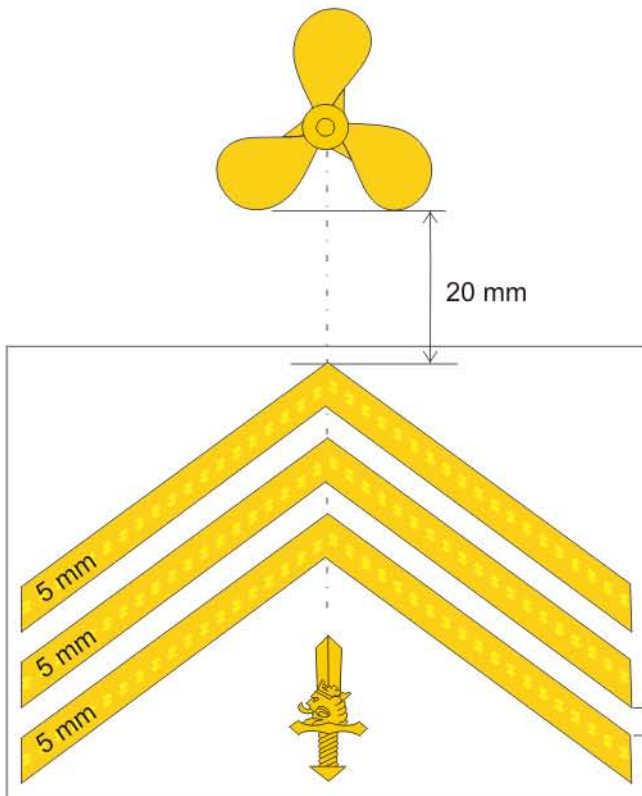

KERSANTTI
KONE
Khenk:lla miekka

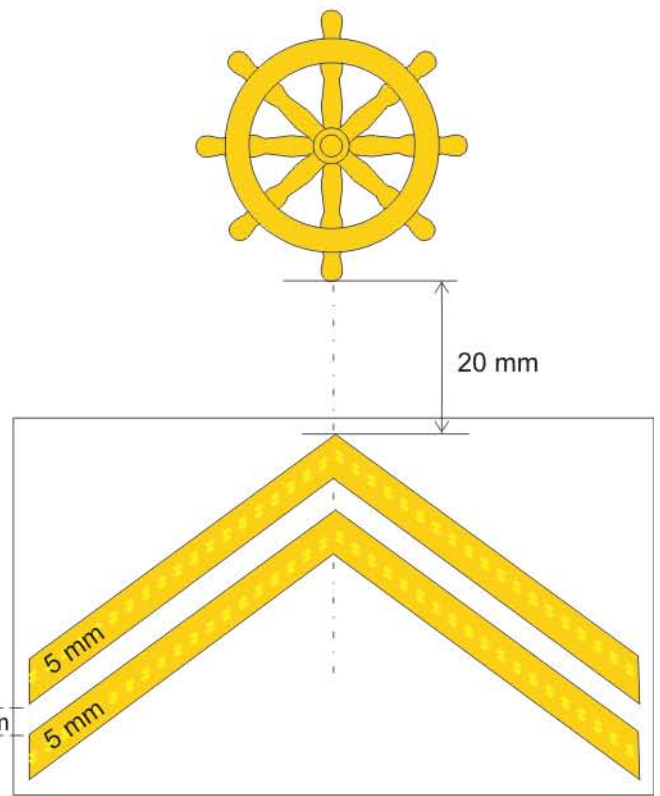

ALIKERSANTTI
KANSI
Res arvo

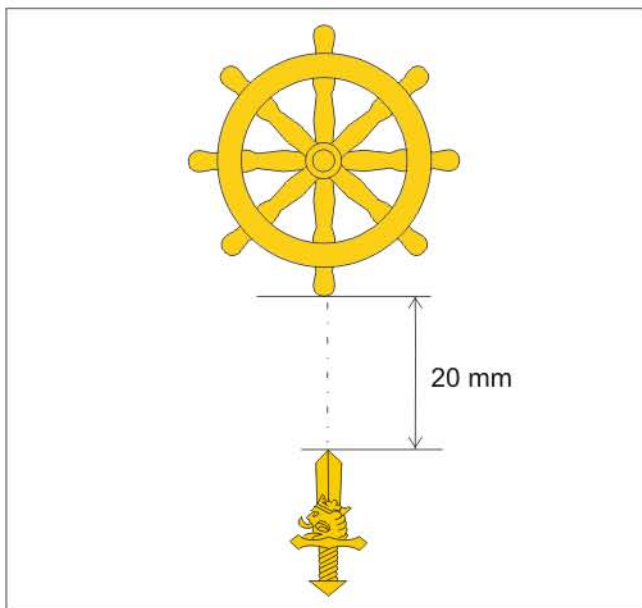

SOTILASAMMATTIHENKIÖ
KANSI
Khenk arvo

**MERIVOIMIEN HIIHOJEN ARVOMERKIT SEKÄ M/05 TARRALAATTA
ERIKOISUPSEERIT**

**KAVAJI- JA MESSITAKKI (HIHAN YMPÄRI)
(M/05 TARRALAATTA 90 x 30 mm ILMAN LEIJONAA)**

LIITE 8
49 (51)



20 mm

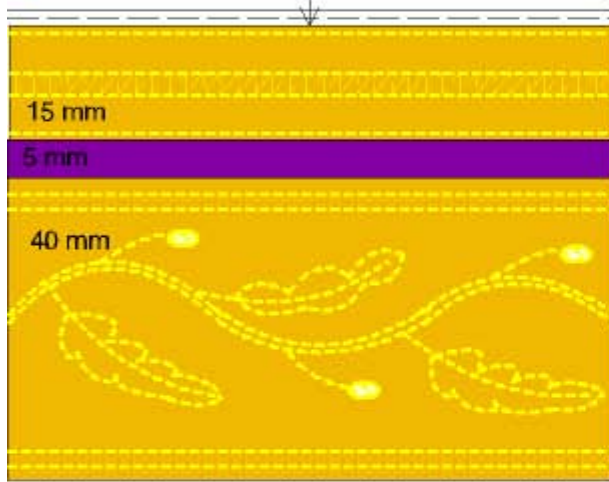

INSINÖÖRIKONTRA-AMIRAALI



20 mm

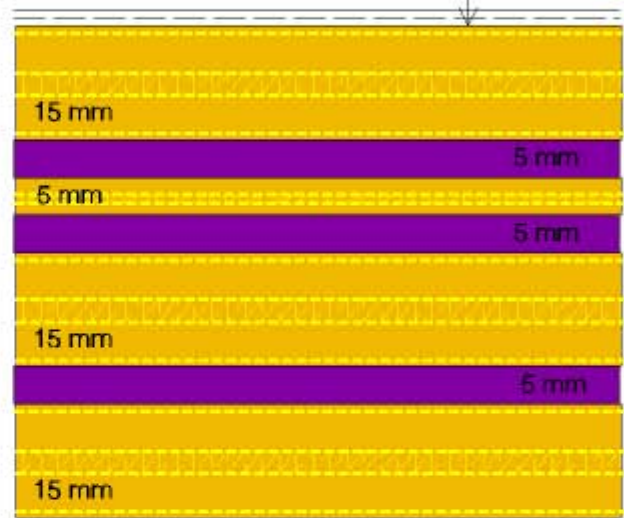

INSINÖÖRIKOMENTAJA



20 mm

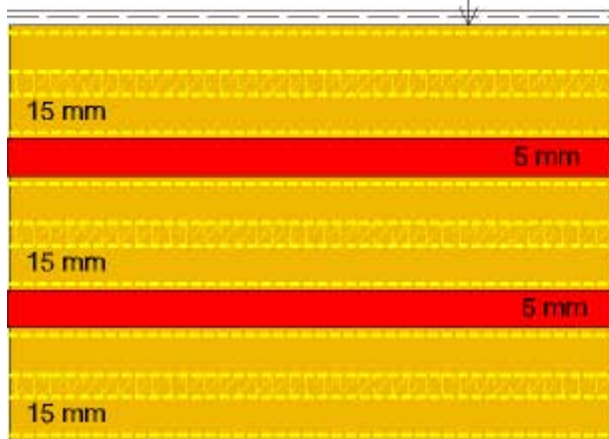

LÄÄKINTÄKOMENTAJAKAPTEENI



20 mm

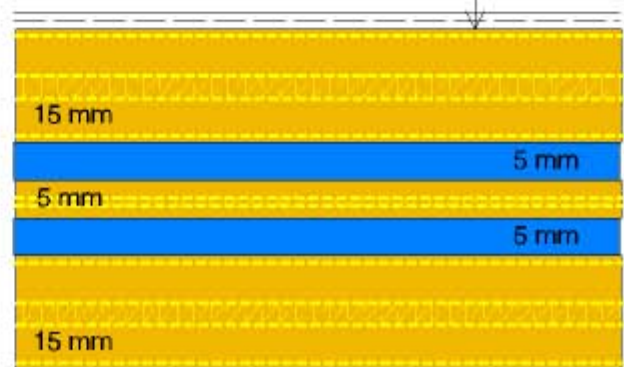

MUSIIKKIKAPTEENILUUTNANTTI

ARVOMERKIT MERIMIESPUSEROSSA M/30 JA PÄÄLLYSTAKISSA M/55 (vasen hiha)

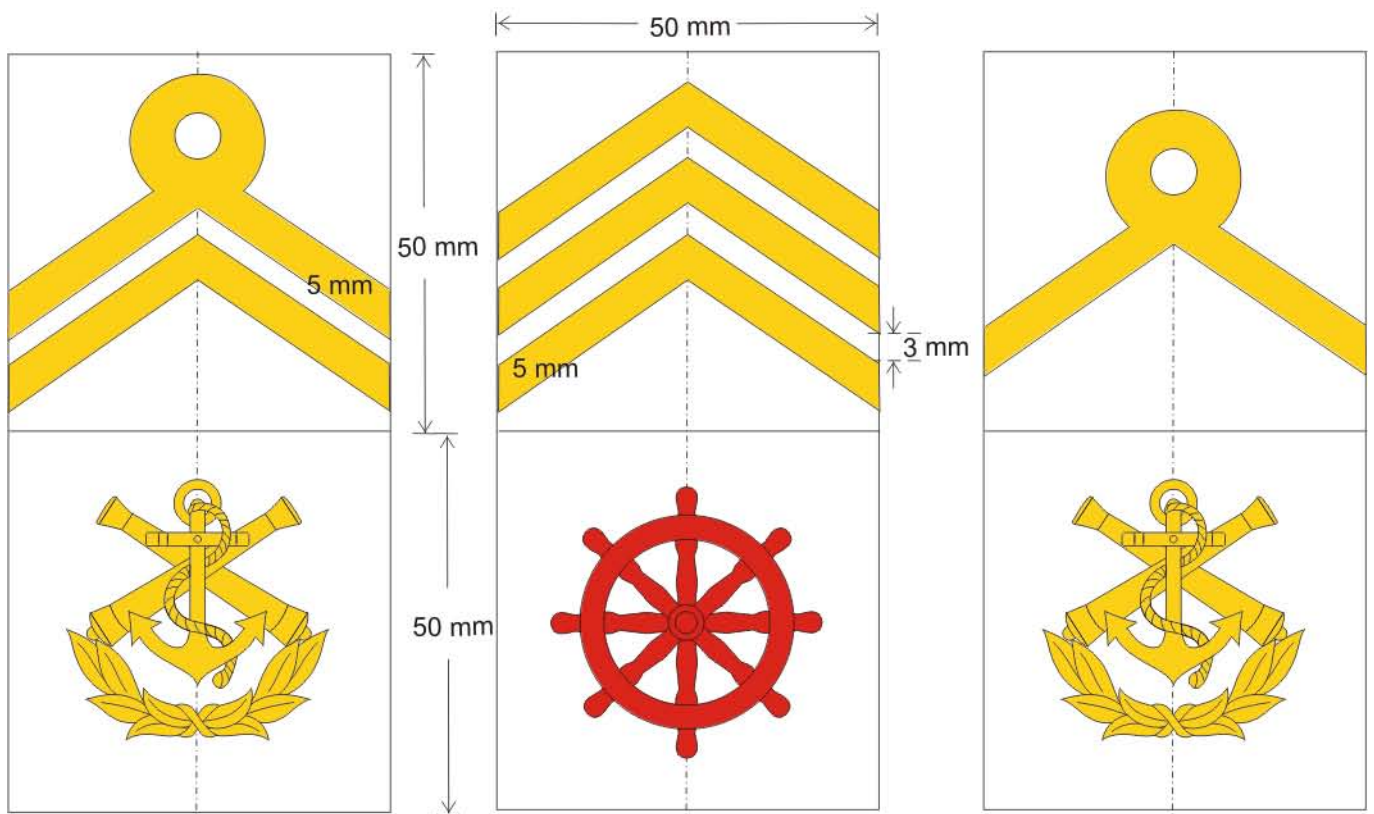

UPSEERIKOKELAS

KERSANTTI
MERENKULKU

UPSEERIOPPILAS

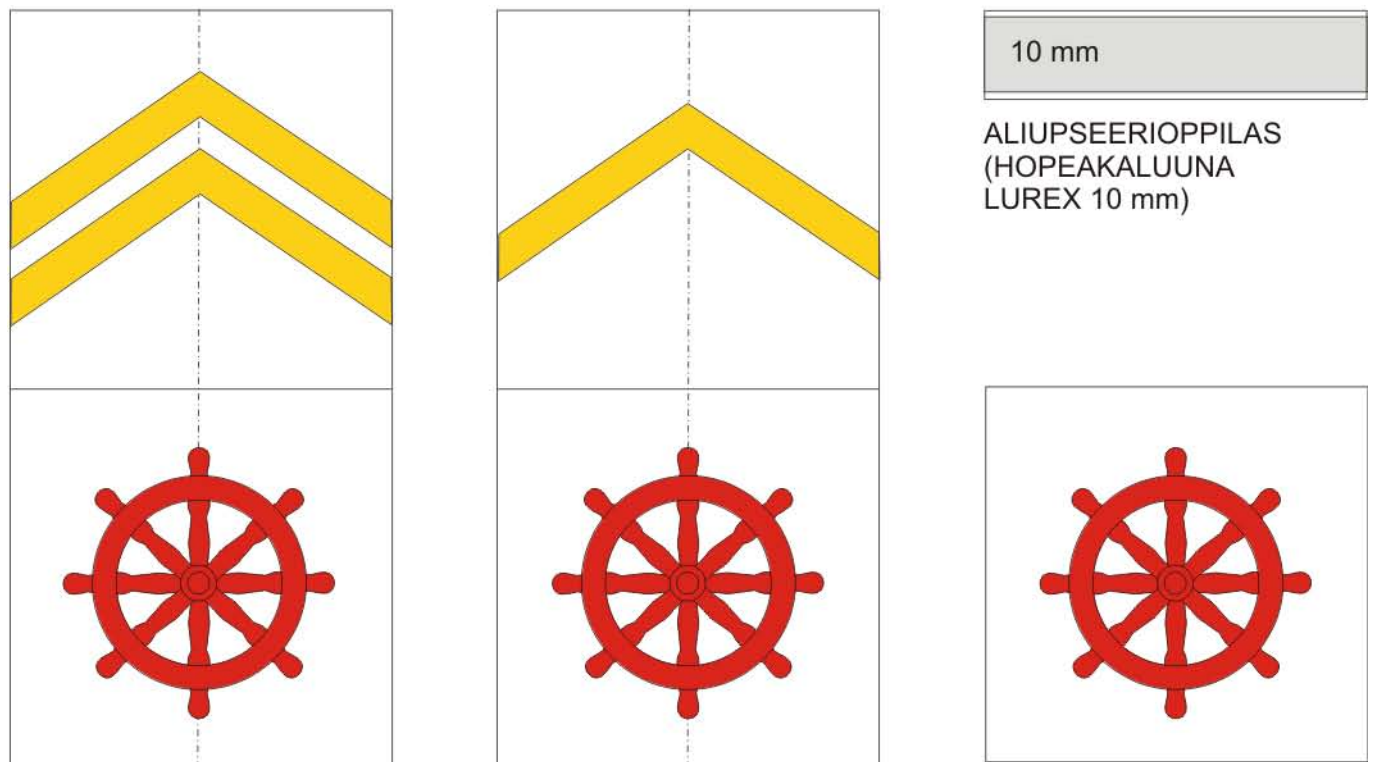

ALIKERSANTTI
MERENKULKU

YLIMATRUUSI
MERENKULKU

MATRUUSI
MERENKULKU

**MERIVOIMAT
VARUSMIEHET**

LIITE 8
51 (51)

ARVOMERKIT MERIMIESPUSEROSSA M/30 JA PÄÄLLYTAKISSA M/55
LOMAKÄYTTÖSSÄ (vasen hiha)

KANSALLISLIPPU
30,5 x 50 mm
tarrapohjalla

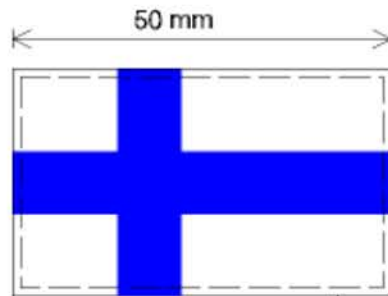

15 mm

ARVOMERKIT
tarrapohjalla 50 x 50 mm

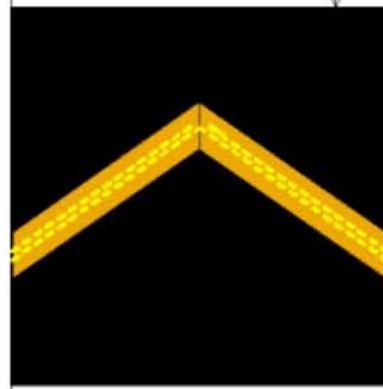

ARVOMERKKI
ALIUPSEERIOPPILAAN
HOPEAKALUUNA 50 x 10 mm
tarrapohjalla



KOULUTUSMERKKI
verka + tarra 50 x 50 mm



200 mm

YLIMATRUUSI
ALIUPSEERIOPPILAS

ERIKOISUPSEERIEN AMMATTIMERKIT JA TOIMIALATUNNUSVÄRIT

Insinööriupseereilla on hammasrattaan läpi pistetty miekka. Toimialatunnusväri on violetti.



Lääkintäupseereilla on aesculapiuksen sauva. Toimialatunnusväri on kirkkaanpunainen.



Teknikkoupseereilla on puolitetun hammasrattaan läpi pistetty miekka. Toimialatunnusväri on violetti.



Musiikkiupseereilla on kärki ylöspäin oleva miekka, jonka ympärillä on g-nuottiavain. Toimialatunnusväri on lipunsininen.



Eläinlääkintäupseereilla on kiemuroiva käärme. Toimialatunnusväri on kirkaanpunainen.



Talousupseereilla on merkuriuksen sauva. Toimialatunnusväri on kirkaansininen.



**MAA- JA ILMAVOIMIEN SEKÄ MERIVOIMIEN MAALLA PALVELEVIENT
SOTILASDIAKONIEN KOULUTUSMERKKI**



MERIVOIMIEN OLKAINLEIJONA



MERIVOIMIEN ALIUPSEERIEN TOIMIALAMERKIT

ESIKUNTA- JA HUOLTO



1:1

Merkin heraldinen selitys:
mustalla kilvellä keltainen kuusisakarainen tähti.

Merkkiä käyttävät seuraavat aliupseerit:

- esikunta-aliupseeri
- esikuntamestari
- huoltopalvelu-aliupseeri
- huoltopalvelumies
- kuljetus-aliupseeri
- kuljetusmestari
- kuljetusmies
- kunnossapito-aliupseeri
- kunnossapitomestari
- kunnossapitomiehen
- pelastus-aliupseeri
- pelastusmestari
- pelastusmies
- sotilaskuljettaja
- talous-aliupseeri
- toimisto-aliupseeri
- turvallisuus-aliupseeri
- täydennys-aliupseeri
- varasto-aliupseeri
- varastomestari
- yksikön pursimies
- Merivoimien Esikuntaan sijoitettu aliupseerien pääluottamusmies.

KANSI



1:1

Merkin heraldinen selitys:
mustalla kilvellä keltainen ruori.

Merkkiä käyttävät seuraavat aliupseerit:

- aluksen pursimies
- aluksen päällikkö
- kansimies
- lennokkialiupseeri
- lennokkimies
- merenkulkualiupseeri
- merikuljetusaliupseeri
- veneenkuljettaja.

KONE



1:1

Merkin heraldinen selitys:
mustalla kilvellä keltainen kolmilapainen potkuri.

Merkkiä käyttävät seuraavat aliupseerit:

- konealiupseeri
- konemestari
- konemies
- konepäällikkö
- laivasähköaliupseeri
- laivasähkömies.

TAISTELUVÄLINE



1:1

Merkin heraldinen selitys:
mustalla kilvellä hammaspyörän päällikkeenä tykinputki ja kivääri
ristikkäin, kaikki keltaista.

Merkkiä käyttävät seuraavat aliupseerit:

- asealiupseeri
- asemestari
- ilmatorjunta-aliupseeri
- järjestelmäaliupseeri (ase- tai tväl-järjestelmät)
- järjestelmänhoitaja (ase- tai tväl-järjestelmät)
- järjestelmäestari (ase- tai tväl-järjestelmät)
- järjestelmä mies (ase- tai tväl-järjestelmät)
- ohjusaliupseeri
- ohjusmies
- pioneerialiupseeri
- pioneerimestari
- raivaaja
- taisteluvälinealiupseeri
- taisteluvälinemies
- tykistöaliupseeri
- tykkimestari
- muut taisteluväline- ja asealan tehtävissä olevat.

MERIVALVONTA JA JOHTAMISJÄRJESTELMÄ



1:1

Merkin heraldinen selitys:
mustalla kilvellä tutkakenttä, jonka päällä ristikkäiset salamot,
kaikki keltaista.

Merkkiä käyttävät seuraavat aliupseerit:

- erikoisoperaattori
- johtokeskusaliupseeri
- johtokeskusmies
- järjestelmäaliupseeri (johtamisjärjestelmät)
- järjestelmähoitaja (johtamisjärjestelmät)
- järjestelmäestari (johtamisjärjestelmät)
- järjestelmä mies (johtamisjärjestelmät)
- käytönohjaaja
- merivalvoja
- merivalvonta-aliupseeri
- merivalvontamestari
- operaattori
- operaattorialiupseeri
- sanomakeskusaliupseeri
- sanomakeskusmies
- taistelukeskusaliupseeri
- tilannekeskusaliupseeri
- tilannevalvoja
- tilannevalvonta-aliupseeri
- tutkahuoltomies
- viestialiupseeri
- viestihuoltoaliupseeri
- viestimestari
- viestivälinemies.

RANNIKKOJOUKKO



1:1

Merkin heraldinen selitys:
mustalla kilvellä kolmekärkinen atrain ja tykinputki ristikkäin,
kaikki keltaista.

Merkkiä käyttävät seuraavat aliupseerit:

- koiranohjaaja
- kouluttaja
- kouluttaja-aliupseeri
- liikuntakasvatusaliupseeri
- opetusaliupseeri
- panssarialiupseeri
- panssarimestari
- panssarivaunumies
- sotilaspoliisi
- sotilaspoliisialiupseeri
- sukeltaja-aliupseeri
- sääaliupseeri
- taistelusukeltaja
- vartioaliupseeri
- vartiomies
- vartiopäällikkö
- vartiostonjohtaja.

SOTILASMUSIIKKI



1:1

Merkin heraldinen selitys:
mustalla kilvellä keltainen g-nuottiavain.

Merkkiä käyttävät Laivaston Soittokunnassa palvelevat aliupseerit.

AMMATTISOTILAIDEN SOTILASPUVUN, TUNNUSVÄRIEN JA JOUKKO-OSASTOTUNNUSTEN KÄYTTÖ PUOLUSTUSMINISTERIÖSSÄ JA PUOLUSTUSVOIMISSA

Sotilaspuvun käyttö on määrätty Yleisen palvelusohjesäännön 2009 luvussa 3.7 (ns. joint-pukeutuminen). Sen lisäksi sotilaat ovat velvollisia noudattamaan alla mainittuja määräyksiä.

PALVELUS-PAIKKA	SOTILASPUKU	TUNNUSVÄRIT ^{1) 2)}	JOUKKO-OSASTOTUNNUS
Puolustusministeriö	Peruskoulutuksen mukaisen puolustushaaran sotilaspuku	Peruskoulutuksen tai edellisen palvelupaikan mukaiset	Pääesikunnalle ja puolustusministeriölle vahvistettu
Pääesikunta ja sen alaiset laitokset	Peruskoulutuksen mukaisen puolustushaaran sotilaspuku	Peruskoulutuksen, edellisen palvelupaikan mukaiset tai asianomaiselle joukolle vahvistetut	Pääesikunnalle tai asianomaiselle joukolle vahvistettu
Maanpuolustuskorkeakoulu (pl. Kadettikoulu)	Peruskoulutuksen mukaisen puolustushaaran sotilaspuku	Peruskoulutuksen, edellisen palvelupaikan mukaiset tai aselajille/toimialalle vahvistetut	Maanpuolustuskorkeakoululle vahvistettu
MAAVOIMAT (pl. alla mainitut)	Maavoimien sotilaspuku	Asianomaiselle joukko-osastolle tai aselajille/toimialalle vahvistetut	Asianomaiselle joukolle vahvistettu
Maavoimien Esikunta	Peruskoulutuksen mukaisen puolustushaaran sotilaspuku	Peruskoulutuksen, edellisen palvelupaikan mukaiset tai aselajille/toimialalle vahvistetut	Maavoimien Esikunnalle vahvistettu
Maavoimien Materiaalilaitoksen Esikunta	Peruskoulutuksen mukaisen puolustushaaran sotilaspuku	Peruskoulutuksen, edellisen palvelupaikan mukaiset tai aselajille/toimialalle vahvistetut	Asianomaiselle esikunnalle vahvistettu
- Huoltorykmentit	Peruskoulutuksen mukaisen puolustushaaran sotilaspuku	Maavoimien sotilailla huollon tunnusvärit, muilla peruskoulutuksen mukaiset	Asianomaisille joukoille vahvistetut
- Räjähdelaitos	Peruskoulutuksen mukaisen puolustushaaran sotilaspuku	Maavoimien sotilailla huollon tunnusvärit, muilla peruskoulutuksen mukaiset	Asianomaiselle joukolle vahvistettu

- Koeampumalaitos	Peruskoulutuksen mukaisen puolustushaaran sotilaspuku	Peruskoulutuksen, edellisen palvelupaikan mukaiset tai aselajille/toimialalle vahvistetut	Asianomaiselle joukolle vahvistettu
Sotilasläänien esikunnat - Alueoimistot / SLE:t	Peruskoulutuksen mukaisen puolustushaaran sotilaspuku	Peruskoulutuksen, edellisen palvelupaikan mukaiset tai aselajille/toimialalle vahvistetut	Asianomaiselle esikunnalle vahvistettu
- Alueoimistot / J-os:t	Asianomaisen joukon sotilaspuku	Asianomaiselle joukko-osastolle vahvistetut	Asianomaiselle joukko-osastolle vahvistettu
Maavoimien helikopterijoukot	Maavoimien sotilaspuku	Helikopterijoukoille vahvistetut	Asianomaiselle joukko-osastolle vahvistettu
Soittokunnat	Maavoimien sotilaspuku / soittokunnille vahvistetut esiintymis- tai perinnepuvut	Soittokunnille vahvistetut	Asianomaiselle joukko-osastolle vahvistettu
ILMAVOIMAT (pl. alla mainitut)	Ilmavoimien sotilaspuku	Ilmavoimille vahvistetut	Asianomaiselle joukko-osastolle (vast.) vahvistettu
Ilmavoimien Esikunta	Peruskoulutuksen mukaisen puolustushaaran sotilaspuku	Peruskoulutuksen, edellisen palvelupaikan mukaiset tai aselajille/toimialalle vahvistetut	Ilmavoimien Esikunnalle vahvistettu
Ilmavoimien Materiaalilaitos	Peruskoulutuksen mukaisen puolustushaaran sotilaspuku	Peruskoulutuksen, edellisen palvelupaikan mukaiset tai aselajille/toimialalle vahvistetut	Asianomaiselle laitokselle vahvistettu
Viestikoelaitos	Peruskoulutuksen mukaisen puolustushaaran sotilaspuku	Peruskoulutuksen, edellisen palvelupaikan mukaiset tai aselajille/toimialalle vahvistetut	Asianomaiselle laitokselle vahvistettu
Ilmavoimien Soittokunta	Ilmavoimien sotilaspuku / soittokunnalle vahvistetut esiintymispuvut	Soittokunnille vahvistetut	Asianomaiselle joukko-osastolle vahvistettu
MERIVOIMAT (pl. alla mainitut)	Merivoimien sotilaspuku	Merivoimille vahvistetut	Asianomaiselle joukolle vahvistettu

Merivoimien Esikunta	Peruskoulutuksen mukaisen puolustushaaran sotilaspuku	Peruskoulutuksen, edellisen palvelupaikan mukaiset tai aselajille/toimialalle vahvistetut	Merivoimien Esikunnalle vahvistettu
Merivoimien Tutkimuslaitos	Peruskoulutuksen mukaisen puolustushaaran sotilaspuku	Peruskoulutuksen, edellisen palvelupaikan mukaiset tai aselajille/toimialalle vahvistetut	Asianomaiselle joukko-osastolle vahvistettu
Merivoimien Materiaalilaitos	Peruskoulutuksen mukaisen puolustushaaran sotilaspuku	Peruskoulutuksen, edellisen palvelupaikan mukaiset tai aselajille/toimialalle vahvistetut	Asianomaiselle joukko-osastolle vahvistettu
Laivaston soittokunta	Merivoimien sotilaspuku / soittokunnalle vahvistetut esiintymispuvut	Merivoimille vahvistetut	Asianomaiselle joukko-osastolle vahvistettu
Kadettikoulu Puolustushaarakoulu - Maasotakoulu - Merisotakoulu - Ilmasotakoulu	Peruskoulutuksen mukaisen puolustushaaran sotilaspuku	- Kadettikoululle vahvistetut - Maasotakoululle vahvistetut - Maa-, meri- tai ilmavoimille vahvistetut	Koululle vahvistettu
Perusterveydenhuollon yksikön terveysasemat	Sen joukon sotilaspuku, jota ko. terveysasema pääasiallisesti palvelee	Maavoimien sotilaspuvussa lääkinnän tunnusvärit, muissa puolustushaaran mukaiset	SOTLK:lle vahvistettu

HUOM.

1) Ilmavoimien tunnusvärejä käytetään vain ilmavoimien sotilaspuvussa.

2) Edellisen palvelupaikan tunnusvärejä käytetään vain puolustushaaran sisällä siirryttäessä. Siirryttäessä toiseen puolustushaaraan asevelvollisia kouluttavaan joukko-osastoon käytetään joukko-osastolle määrättyä tunnusväriä.

Erikoisupseerien ja kantahenkilökuntaan kuuluvan aliupseerin sotilaspuku määräytyy sen puolustushaaran mukaan, johon hänet on ensimmäisen kerran puolustusvoimien virkaan nimitettäessä tehtävään määrätty. Seuraavasta tehtävään määräämisestä lukien henkilö toimii Yleisen palvelusohjesäännön kohtien 96 ja 97 mukaisesti.

MAAKUNTAJOUKKOJEN TUNNUKSET MAASTOTAKISSA

Maavoimat

Maastotakki m/05 ja m/91

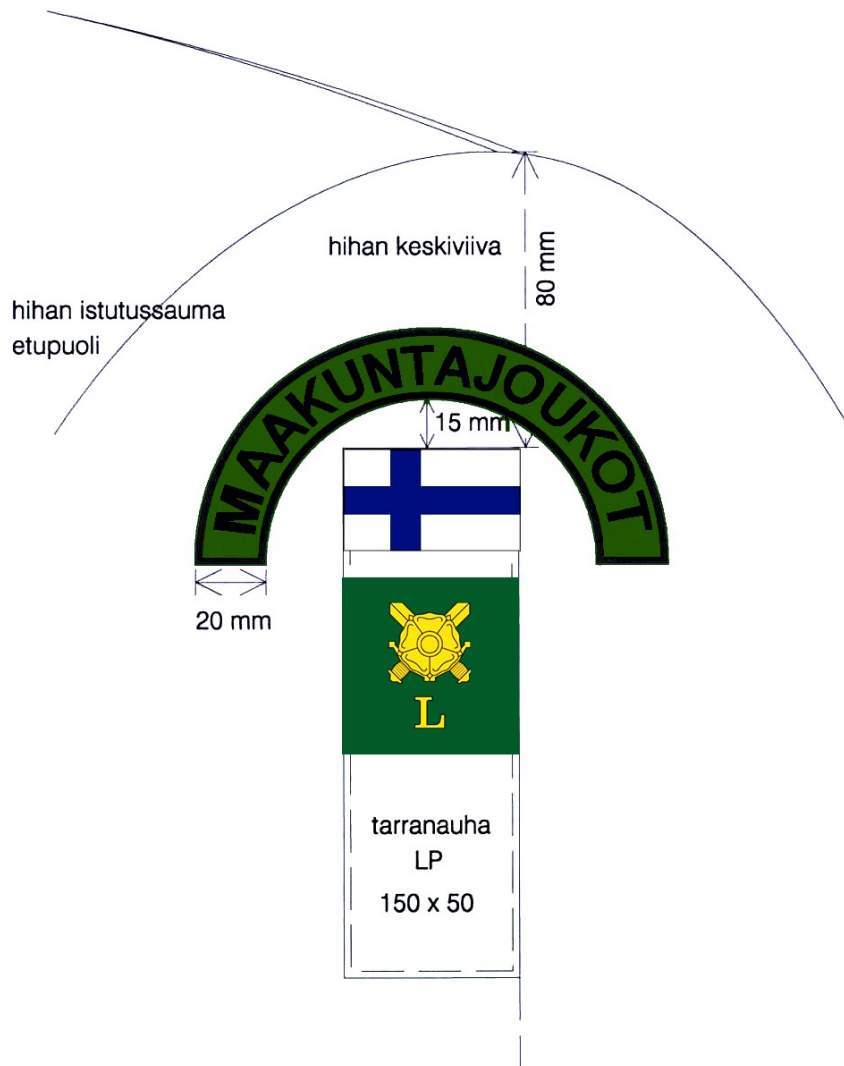

Maavoimien maakuntajoukkoihin kuuluva henkilö käyttää maastotakissa seuraavia merkkejä:

- arvomerkit
- brodeerattu niminauha
- maakuntajoukot -tunnuslaatta
- kansallislippu
- vihreään tarrapohjaiseen verkaan kiinnitettävä sotilasläänin miekkojen päällä lepäävä heraldinen ruusutunnus sekä sotilasläänin ilmaiseva kirjaintunnus

MAAKUNTAJOUKKOJEN TUNNUKSET MAASTOTAKISSA

Ilmavoimat

Maastotakki m/05 ja m/91



Ilmavoimien maakuntajoukkoihin kuuluva henkilö käyttää maastotakissa seuraavia merkkejä:

- arvomerkit
- brodeerattu nimirauha
- maakuntajoukot -tunnuslaatta
- kansallislippu
- siniseen tarrapohjaiseen verkaan kiinnitettävä heraldinen siipitunnus

MAAKUNTAJOUKKOJEN TUNNUKSET MAASTOTAKISSA

Merivoimat

Maastotakki m/05 ja m/91

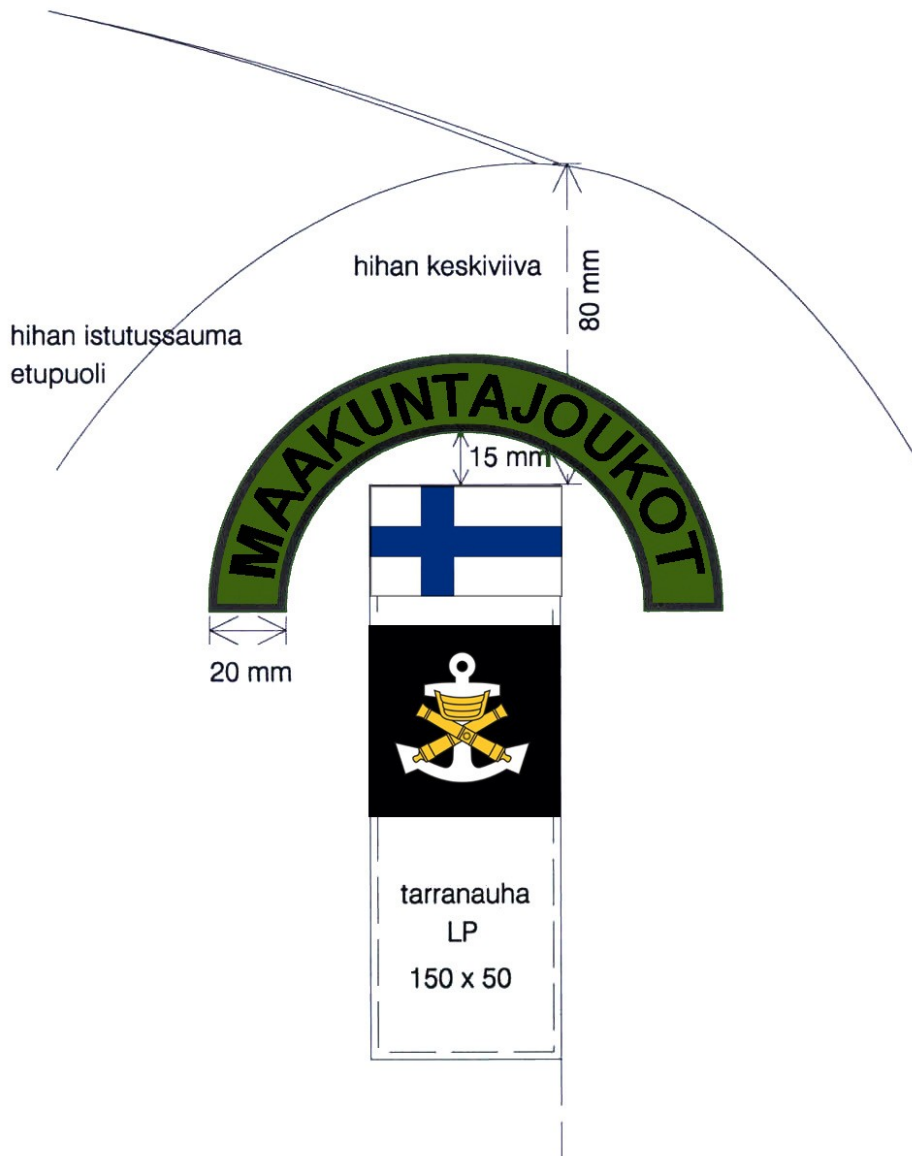

Merivoimien maakuntajoukkoihin kuuluva henkilö käyttää maastotakissa seuraavia merkkejä:

- arvomerkit
- brodeerattu nimirauha
- maakuntajoukot -tunnuslaatta
- kansallislippu
- mustaan tarrapohjaiseen verkaan kiinnitettävä heraldinen ankkuritunnus

ILMAVOIMIEN RINTAMERKIT



Suomen lentomerkki ohjaajalle



Suomen lentomerkki tähystäjälle



Taistelunjohtajan rintamerkki



Lentokonemekaanikon rintamerkki



Lennonvarmistushenkilöstön rintamerkki

LASKUVARJOHYPPYMERKIT

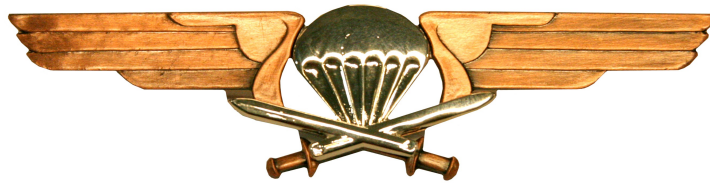

Pronssinen laskuvarjohyppymerkki



Hopeinen laskuvarjohyppymerkki



Kultainen laskuvarjohyppymerkki



Laskuvarjohyppäjän kankainen taitomerkki

LASKUVARJOHYPPÄÄJÄN KANKAINEN TAITOMERKKI

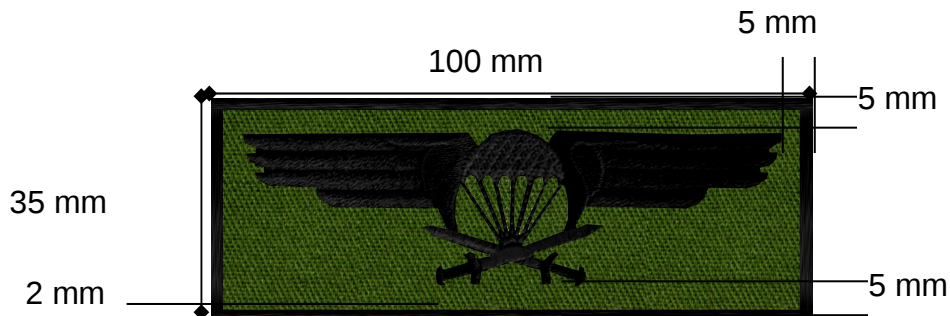

HERALDINEN SELITYS

Oliivin vihreällä pohjalla, jota reunustaa musta "reunapunos", mustat ristikkäin olevat miekat, joita kannattelevat musta laskuvarjo ja mustat siivet.

Merkin koko on 100 mm x 35 mm
 "Reunapunoksen" leveys 2 mm
 Siipimerkin etäisyys reunasta 3 mm

Värit ovat seuraavat:
 merkin pohja on oliivintumman vihreä,
 reunapunos on musta,
 Siipikuvio on musta.

Merkkiä on oikeutettu käyttämään laskuvarjohyppyperuskoulutettu palkattuun sotilashenkilöstöön kuuluva maastotakissa m/05 ja m/91 sekä hyppyhaalarissa. Merkki ei osoita suoritusluokkaa vaan erityistaitoa.

Maastotakissa merkki sijoitetaan oikean taskun ja nimitarranauhan yläpuolelle, nimitarranauhan ja taitomerkin keskikohdat yhtenevät. Merkin kiinnittämistä varten asuun ommellaan tarranauhan lenkipuoli. Merkki ommellaan tarranauhan piikkipuolelle.

Hyppyhaalarissa merkki sijoitetaan oikeaan rintapieleen, olkasaumasta 105 mm alaspäin, oikean hihan ja vetoketjun väliin keskittäen. Merkin kiinnittämistä varten asuun ommellaan tarranauha.

Merkin paikka maastotakissa m/05



NIMINAUHA

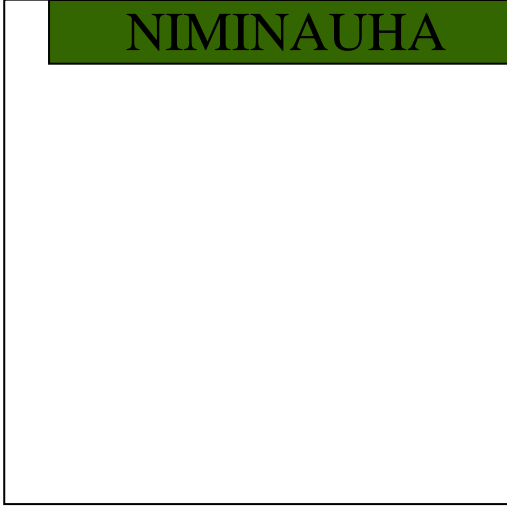

SUKELTAJAMERKIT



Pronssinen sukeltajamerkki



Hopeinen sukeltajamerkki



Kultainen sukeltajamerkki

MERIVOIMIEN VARUSMIESTEN KOULUTUSMERKIT (M/30 JA M/55)

Merkkiä käyttävät seuraavan koulutuksen saaneet tai ko. alan tehtävissä toimivat:

KONE

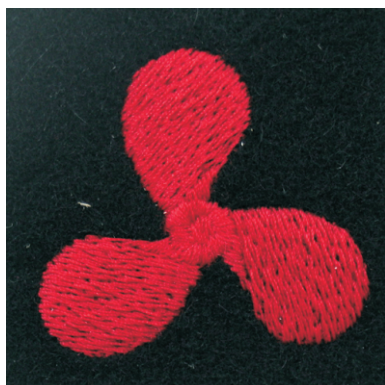

(Tuotekoodi: 8455 - 425 - 1627)

- Kone
- Laivasähkö

HUOLTO

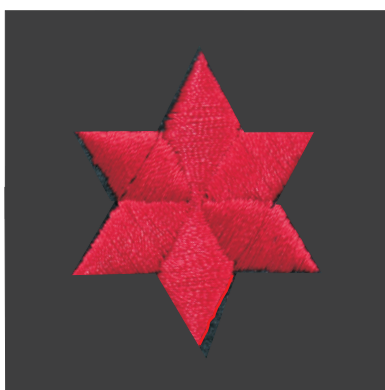

(Tuotekoodi: 8455 - 425 - 1629)

- Huolto
- Kuljetus
- Esikunta

MERENKULKU



(Tuotekoodi: 8455 - 425 - 1632)

- Merenkulku
- Merkinanto

MIINA



(Tuotekoodi: 8455 - 425 - 1634)

- Miina

SOTILASMUSIIKKI



(Tuotekoodi:8455 - 425 - 1637)

- Sotilasmusiikki

TAISTELUKESKUS



(Tuotekoodi: 8455 - 425 - 1647)

- Taistelukeskus
- Viesti
- Sää

TAISTELUVÄLINE



(Tuotekoodi: 8455 - 425 - 1647)

- Taisteluväline
- Ohjus
- Pioneeri
- Raivaajapioneeri
- Tykistö
- Suojelu

SOTILASPOLIISI



(Tuotekoodi: 8455 - 425 - 1639)

- Sotilaspoliisi

SUKELTAJA



(Tuotekoodi: 8455 - 425 - 1640)

- Sukeltaja

VARUSMIESPAPPI/
SOTILASDIAKONI



- Varusmiespapit ja sotilasdiakonit

LÄÄKINTÄ



- Lääkintä

LAGUKSEN NUOLET -MERKKI

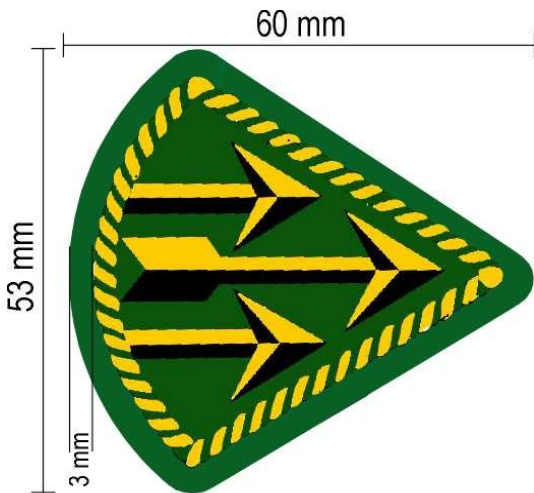

HERALDINEN SELITYS

Kolmionmuotoisella vihreällä pohjalla kolme mustalla varjostettua keltaista nuolta.

Merkkiä reunustaa keltavihreä punos.

Reunan leveys 3 mm

punoksen leveys 3 mm

Värit: keltainen PMS 123

tummanvihreä PMS 3298,

musta process black

Kolmionmuotoisella vihreällä pohjalla kolme mustalla varjostettua keltaista nuolta. Merkkiä reunustaa keltavihreä punos.

Hihatunnuksen koko on 53 mm x 60 mm

Reunan leveys 3 mm

Punoksen leveys 3 mm

Värit ovat seuraavat:

merkin pohja on tumman vihreä (Pantone textile 18 - 5633),

Keltainen (Pantone textile 16 - 0947),

Musta (process black)

LIITE 19
2 (2)

Varusmiehille tunnuksen käyttöoikeus myönnetään sotilasvalan vannomisen tai sotilasvakuutuksen antamisen jälkeen. Ammattisotilaille tunnuksen käyttöoikeus myönnetään heidän astuessaan palvelukseen Panssariprikaatiin. Käyttöoikeuden myöntää Panssariprikaatin komentaja tai hänen valtuuttamansa henkilö.

Merkkiä käytetään varusmiesten loma- ja paraatipuvussa m/05 ja m/91 ja ammattisotilaan maastotakissa m/05 ja m/91. Merkki ommellaan takin hihaan kuvan osoittamaan paikkaan.

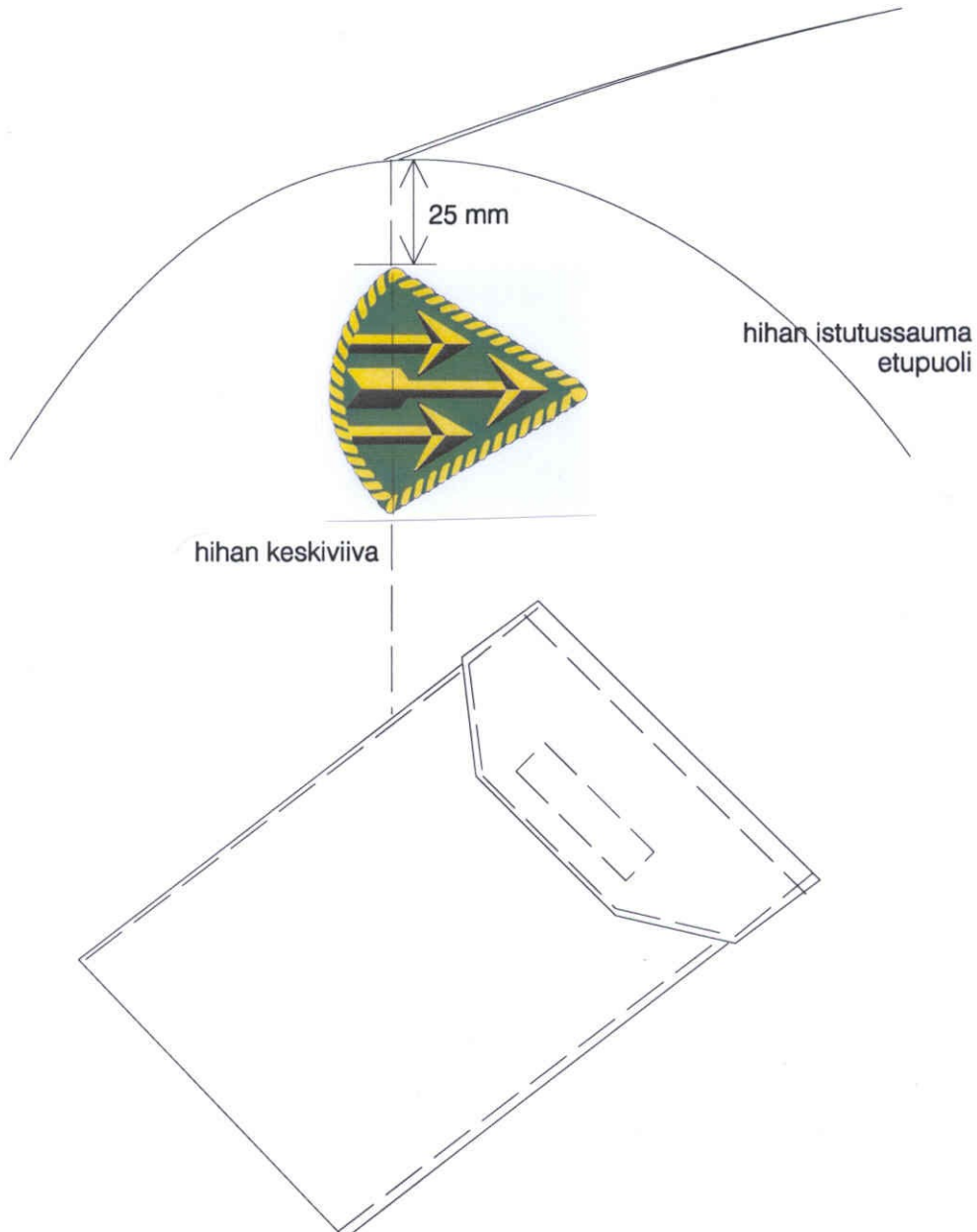

KENTTÄSAIRAANHOITAJAN TEHTÄVÄMERKKI

KENTTÄSAIRAANHOITAJAN KANKAINEN TEHTÄVÄMERKKI

- merkin koko: 50 x 50 mm

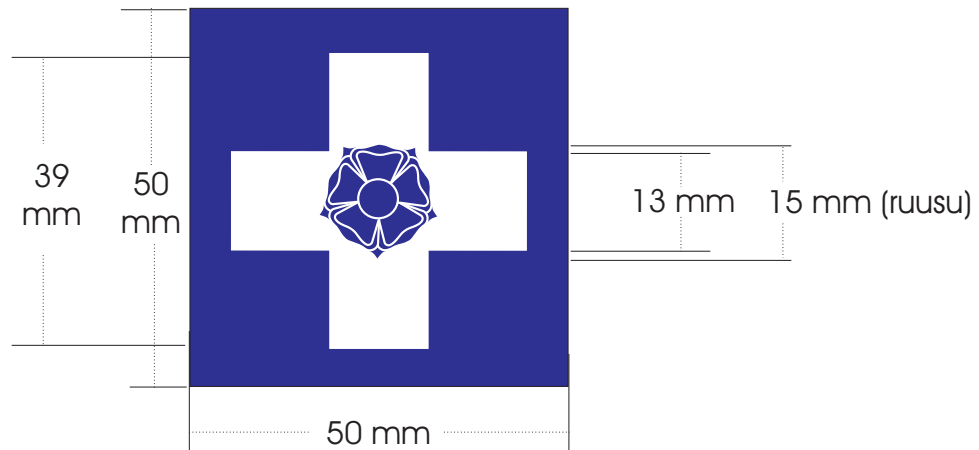

Heraldinen selitys:

sinisessä neliönmuotoisessa kentässä irtonainen valkoinen kreikkalainen risti, jonka päällikkeenä sininen ruusu.



PMS 294

KENTTÄSAIRAANHOITAJAN EMALOITU TEHTÄVÄMERKKI

- merkin halkaisija 25 mm (ruusu 8 mm)

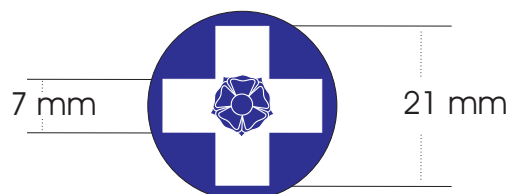

Heraldinen selitys:

sinisessä ympyrän muotoisessa kentässä irtonainen hopeinen kreikkalainen risti, jonka päällikkeenä sininen ruusu.

PUOLUSTUSVOIMIEN OIKEUDELLISEN TOIMIALAN TUNNUS

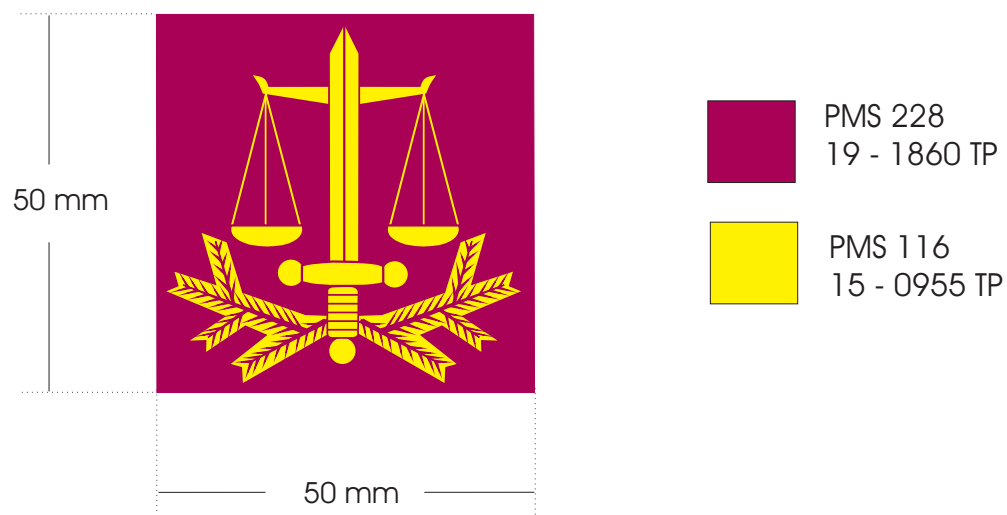

Heraldinen selitys:

neliön muotoisessa punaviolettissa kilvessä orsivaaka, jonka päällikkeenä paaluttain, kaksiteräinen lyömämiekka, saatteena kaksi havunokkaa, kaikki keltaista (kultaa).

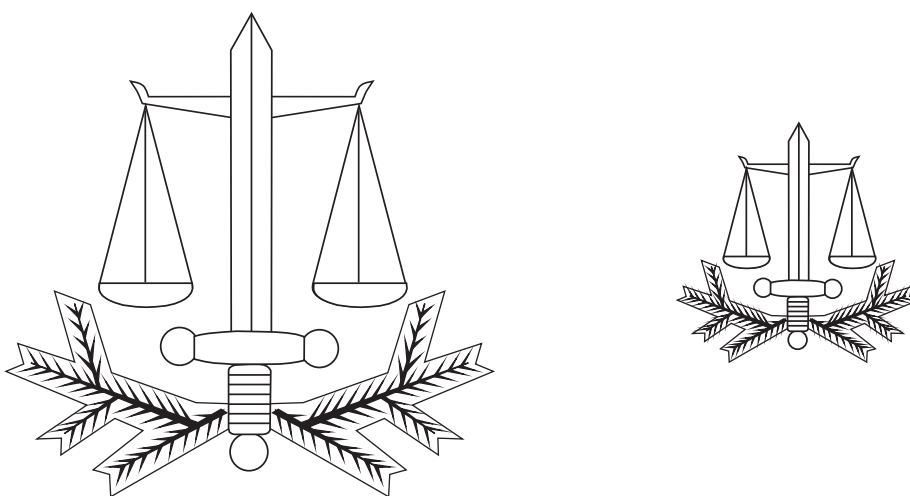

MAA- JA ILMAVOIMIEN SEKÄ MERIVOIMIEN MAALLA PALVELEVIEN
VARUSMIESTEN KOULUTUSHAARAMERKIT



8455 - 458 - 6477
ASENTAJA



8455 - 458 - 6479
KRANAATINHEITINMIIES



8455 - 458 - 6243
TULENJOHTAJA/
TIEDUSTELUTULENJOHTAJA



8455 - 458 - 6487
PIONEERI



8455 - 458 - 6489
SOITTAJA



8455 - 458 - 6491
SUOJELUMIES



8455 - 458 - 6493
TYKKIMIES



8455 - 458 - 6495
ILMAVALVONTAMIES



8455 - 458 - 6497
MERIVALVONTAMIES



8455 - 458 - 6245
VIESTIMIES



8455 - 458 - 6244
TAISTELUVÄLINEMIES/
ASESEPPÄ



8455 - 458 - 6242
TALOUSHMIES



8455 - 458 - 6483
PANSSARIN-
TORJUNTAMIES



8455 - 458 - 6485
PANSSARIVAUNUMIES



8455 - 458 - 6505
PANSSARIJÄÄKÄRI



8455 - 458 - 6551
VENEMIES



8455 - 458 - 6555
TUTKAMIES



8455 - 458 - 6553
PAIKANTAMISTUTKAMIES



8455 - 458 - 6499
KOIRANOJAJA



8455 - 458 - 6501
VARUSMIESPAPPI/
SOTILASDIAKONI



8455 - 458 - 6503
SÄÄMIES



8455 - 458 - 6252
SOTILASPOLIISI



8455 - 458 - 6254
SISSI/TIEDUSTELIJA



8455 - 458 - 6776
ILMATORJUNTAOHJUS-
MIES



8455 - 458 - 6239
JÄÄKÄRI



8455 - 458 - 6240
LÄÄKINTÄMIES



8455 - 458 - 6241
MOOTTORIAJONEUVON-
KULJETTAJA



8455 - 458 - 7959
APUMEKAANIKKO



8455 - 458 - 6481
OHJAAJAOPPILAS



8455 - 458 - 6557
ELÄINLÄÄKINTÄMIES



10071969
LASKUVARJOJÄÄKÄRI



10067495
RAIVAAJAPIONEERI



ILMATORJUNTAMIES



RANNIKKOJÄÄKÄRI

SOTILASPOLIISIN TUNNUKSET

SOTILASPOLIISIIHAALARIN TUNNUKSET (MERKKISARJA)

Selässä



Vasemman rintataskun päällä



Molemmissa olkavarsissa



"Sotilaspoliisi" –teksti on tarranauhalla kiinnitettynä selässä ja rinnassa, vaihtoehtoina ruotsiksi ja englanniksi "Militärpolis – Military police". Molemmissa hihoissa on tarra SP tai MP (ruotsiksi ja englanniksi).

Teksti: sotilaspoliisihaalarissa käytettävät merkkisarjat suomeksi (vastaavat merkit ruotsiksi ja englanniksi)

Koot (leveys x korkeus):

- selkämerkki 30 x 10 cm, tekstin korkeus 7,8 cm
- rintamerkki 11 x 4 cm, tekstin korkeus 2,8 cm
- hihamerkki 9,5 x 9,5 cm, tekstin korkeus 7 cm.

SUOMEN KANSAINVÄLISTEN JOUKKOJEN LAKKIMERKKI



SUOMEN LIPUN PAIKKA KENTTÄPUVUSSA



EU-OPERAATION MERKIN PAIKKA KENTTÄPUVUSSA

EUROOPAN UNIONIN TAISTELUOSASTON (EU BG HIHAMERKKI)
JA SEN PAIKKA HELLETAKISSA M04 OIKEASSA HIHASSA

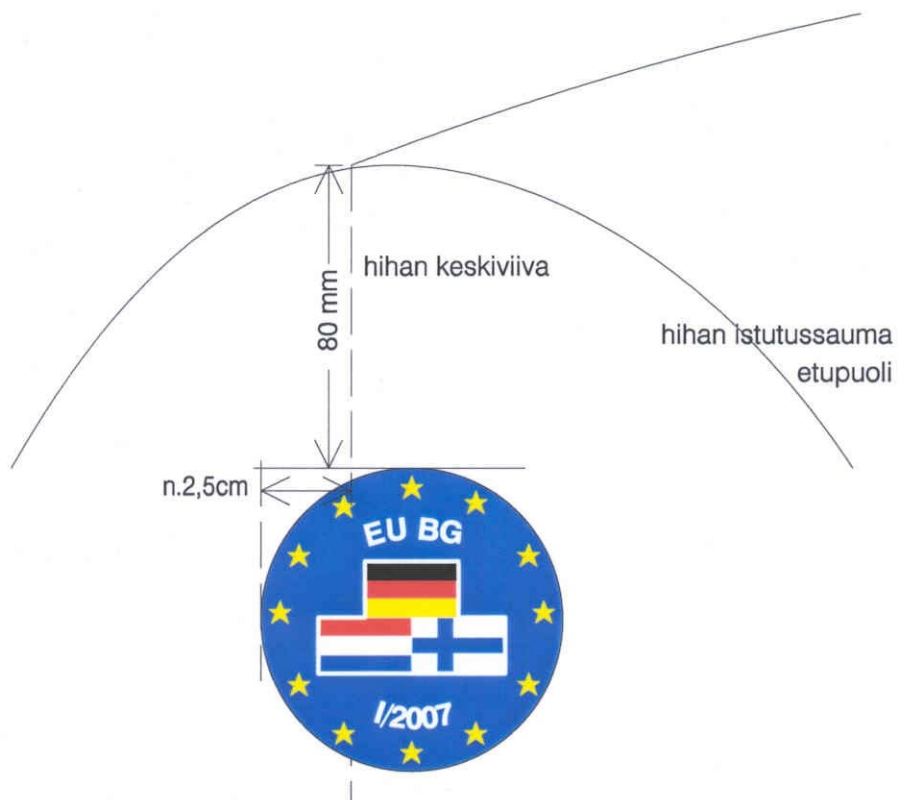

PUOLUSTUSVOIMIEN PELASTUSPÄÄLLIKÖN LAKKIMERKKI

Lakkimerkin koko 42 mm x 42 mm.

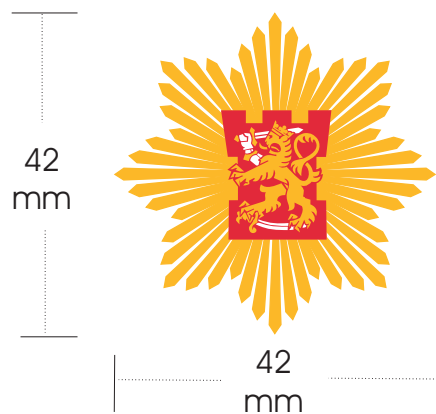

Heraldinen selitys:
kahdeksankärkinen säteistä muodostuva kultainen tyylitelty aurinko, jonka keskellä puna-kulta-hopeinen puolustusvoimien tunnuskuva.

PUOLUSTUSVOIMIEN PELASTUSPÄÄLLIKÖN VIRKA-ASEMATUNNUKSET

PUOLUSTUSVOIMIEN PELASTUSPÄÄLLIKÖ

Olkapoletin arvomerkkilaatta:

- kaksi isoa olkatähteä (21 mm)
- puolustusvoimien tunnuskuva, jonka ympärillä lehvät (kork 29 mm, lev 31 mm)

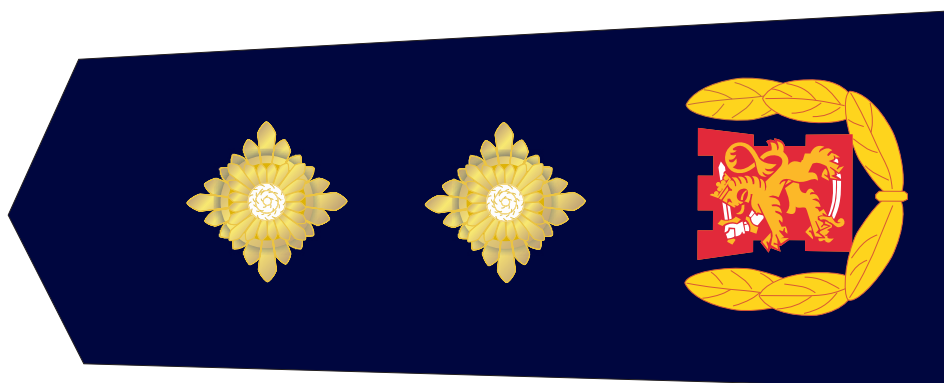

Päällystakin hihan arvomerkkilaatta:

- kaksi isoa olkatähteä (21 mm)
- kaluunanauha (10 mm x 70 mm)

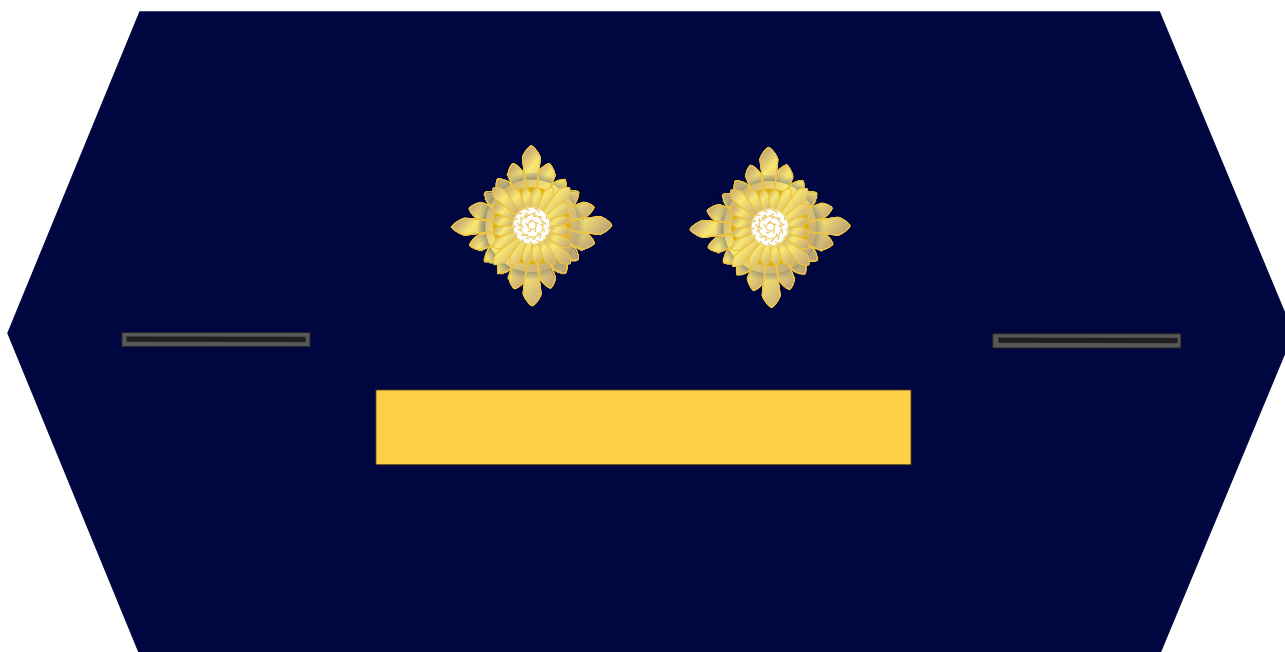

PUOLUSTUSHAAROJEN PELASTUSPÄÄLLIKÖIDEN VIRKA-ASEMATUNNUKSET

PUOLUSTUSHAARAN PELASTUSPÄÄLLIKKÖ (MAAVOIMAT, ILMAVOIMAT JA MERIVOIMAT)

Olkapoletin arvomerkkilaatta:

- yksi iso olkatähti (21 mm)
- puolustusvoimien tunnuskuva, jonka ympärillä lehvät (kork 29 mm, lev 31 mm)

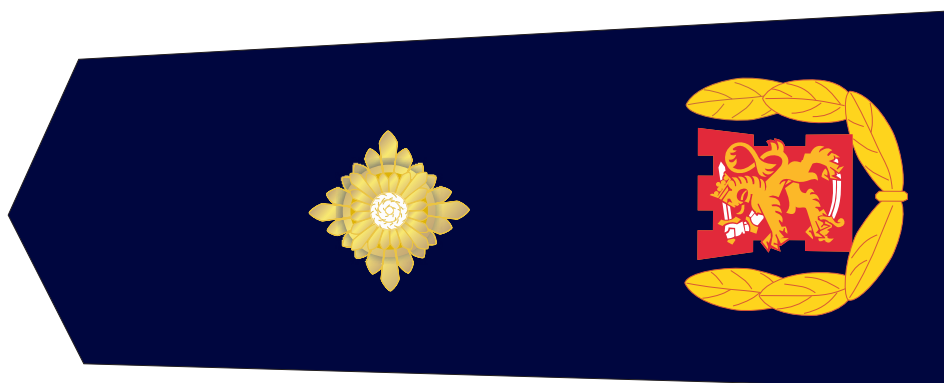

Päällystakin hihan arvomerkkilaatta:

- yksi iso olkatähti (21 mm)
- kaluunanauha (10 mm x 70 mm)



**SOTILASLÄÄNIEN PELASTUSPÄÄLLIKÖIDEN,
MAAVOIMIEN MATERIAALILAITOKSEN PELASTUSPÄÄLLIKÖN JA
PIONEERIRYKMENTIN PELASTUSPÄÄLLIKÖN VIRKA-ASEMATUNNUKSET**

SOTILASLÄÄNIN PELASTUSPÄÄLLIKÖ, MAAVOIMIEN
MATERIAALILAITOKSEN PELASTUSPÄÄLLIKÖ,
PIONEERIRYKMENTIN PELASTUSPÄÄLLIKÖ

Olkapoletin arvomerkkilaatta:

- kolme keskikokoista olkatähteä (17 mm)
- puolustusvoimien tunnuskuva, jonka ympärillä lehvät (kork 29 mm, lev 31 mm)

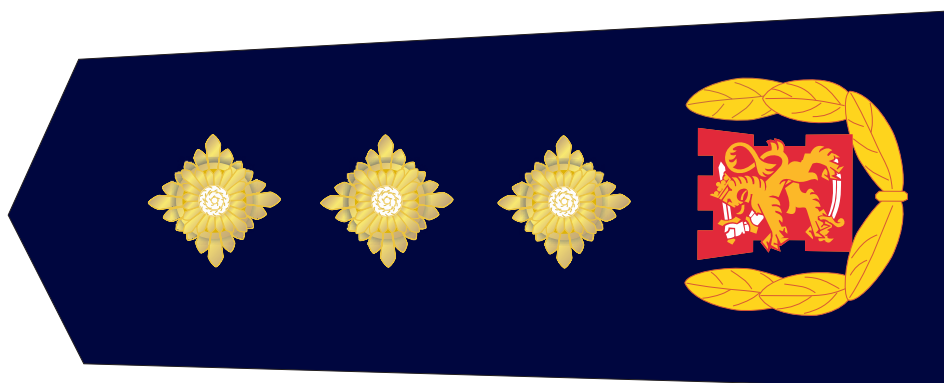

Päällystakin hihan arvomerkkilaatta:

- kolme keskikokoista olkatähteä (17 mm)
- kaluunanauha (10 mm x 70 mm)

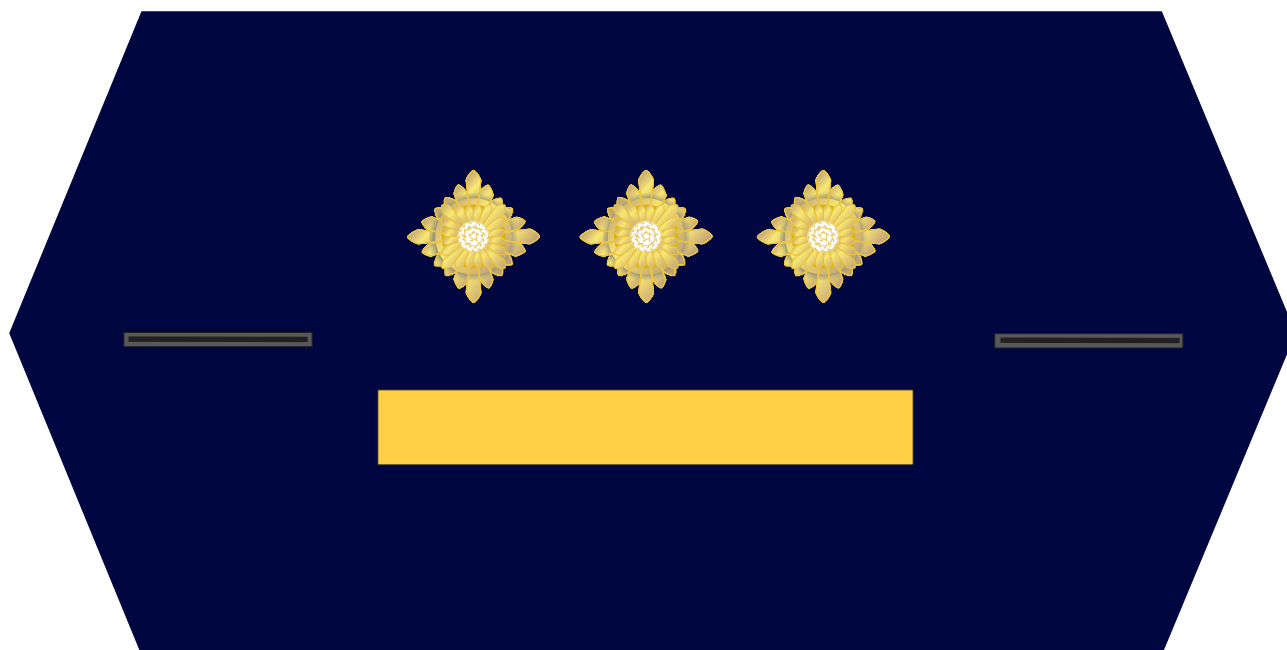

PELASTUSALAN VIRKAPUVUN HIHAMERKKI

Hihamerkin koko 64 mm x 50 mm.

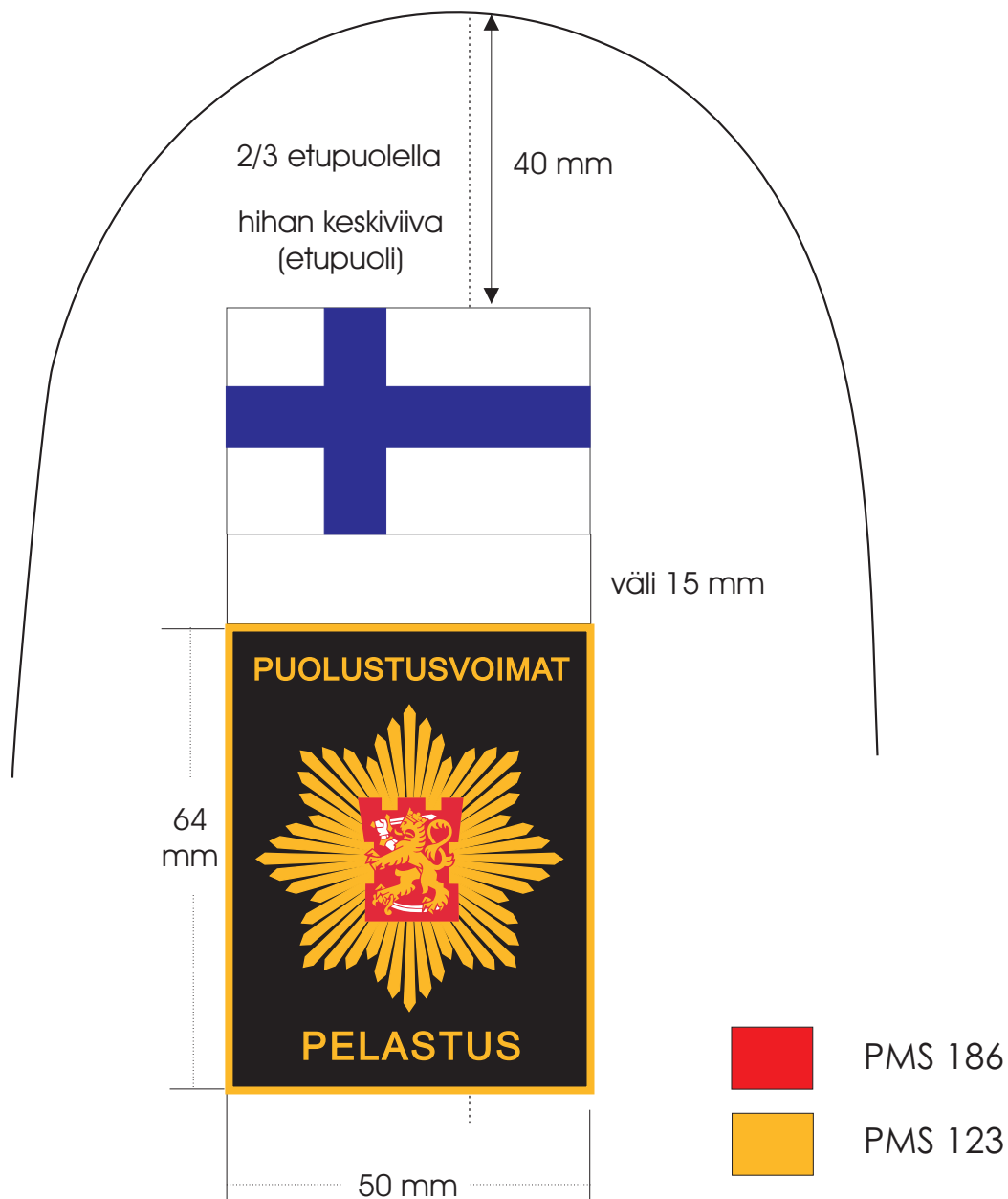

Hihatunnuksen heraldinen selitys:

mustassa kentässä keltainen (kultainen) kahdeksankärkinen säteistä muodostuva tyylitelty aurinko, jolla puna-kelta-valkoinen puolustusvoimien tunnuskuva.

Tunnuksen yläpuolella teksti PUOLUSTUSVOIMAT ja alapuolella teksti PELASTUS, kaikki keltaista (kultaa).

Merkin reunoja kiertää keltainen (kultainen) reunus.

VIRKA-ASEMATUNNUKSET MAASTOTAKISSA M/05

PUOLUSTUSVOIMIEN
PELASTUSPÄÄLLIKKÖ

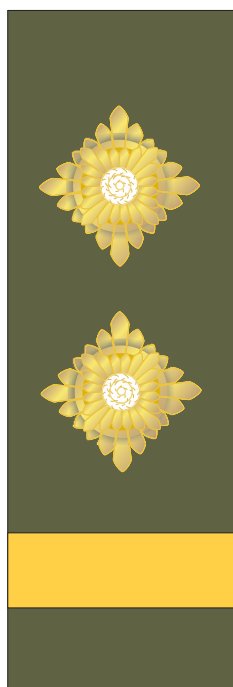

- tähti 21 mm
- kaluunanauha 10 mm

PUOLUSTUSHAARAN PELASTUS-
PÄÄLLIKKÖ (MAAVOIMAT,
ILMAVOIMAT JA MERIVOIMAT)

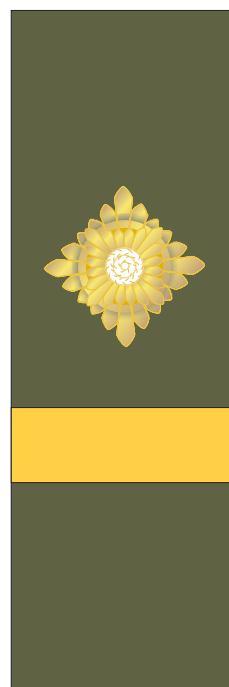

SOTILASLÄÄNIN PELASTUSPÄÄLLIKKÖ, MAAVOIMIEN
MATERIAALILAITOKSEN PELASTUSPÄÄLLIKKÖ,
PIONEERIRYKMENTIN PELASTUSPÄÄLLIKKÖ

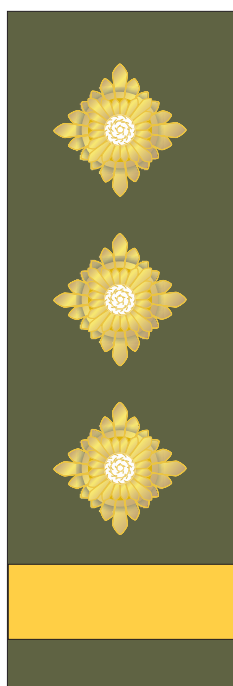

- tähti 17 mm
- kaluunanauha 10 mm