

# NUMRERAD

EN

FR

ES



Design and Quality  
IKEA of Sweden



### ENGLISH

Please refer to the last page of this manual for the full list of IKEA appointed After Sales Service Provider and relative national phone numbers.

Please record your model and serial numbers below for reference.

\_\_\_\_\_

Purchase Date

\_\_\_\_\_

Model Number

\_\_\_\_\_

Serial Number

**i** Please attach sales receipt here for future reference.

### **Installation checklist**

#### Door

- Door seals completely to cabinet on all sides
- Door is level

#### Levelling

- Refrigerator is level, side-to-side and tilted ¼ in. (6mm) front-to-back
- Cabinet is setting solid on all corners
- Distance holder (anti-tip bracket) set

#### Electrical power

- House power turned on
- Refrigerator plugged in

#### Final Checks

- Shipping material removed
- Refrigerator temperature set



## FRANÇAIS

Veillez vous reporter à la dernière page du présent manuel pour la liste complète des prestataires de service après-vente désignés par IKEA et les numéros de téléphone nationaux correspondants.

Veillez enregistrer vos numéros de modèle et de série ci-dessous à titre informatif.

\_\_\_\_\_

Date d'achat

\_\_\_\_\_

Numéro de modèle

\_\_\_\_\_

Numéro de série

**i** Veillez brocher votre reçu ici pour vous y référer ultérieurement.

### **Vérifications avant installation**

#### Porte

- La porte se ferme complètement sur l'armoire de tous les côtés
- La porte est de niveau

#### Mise à niveau

- Le réfrigérateur est de niveau d'un côté à l'autre et incliné de 6 mm (¼ po) de l'avant à l'arrière
- L'armoire a un appui solide aux quatre coins
- Le support de distanciation (anti-basculement) est installé

#### Alimentation électrique

- L'alimentation électrique de la maison est sous tension
- Le réfrigérateur est branché

#### Vérifications finales

- Matériel d'expédition retiré
- Température du réfrigérateur réglée



## ESPAÑOL

Por favor, consulte la última página de este manual donde encontrará la lista completa de los proveedores de servicios posventa designados por IKEA y sus respectivos números de teléfono.

Por favor, registre su modelo y los números de serie que aparecen debajo para referencia.

\_\_\_\_\_

Fecha de compra

\_\_\_\_\_

Número del modelo

\_\_\_\_\_

Número de serie

**i** Por favor, adjunte su recibo de compra aquí para futura referencia.

### **Lista de control de la instalación**

#### Puerta

- La puerta sella por completo el gabinete
- La puerta está nivelada

#### Nivelador

- El refrigerador está nivelado, de lado a lado, y tiene una inclinación de  $\frac{1}{4}$  de pulgada (6 mm) hacia atrás.
- El gabinete descansa sólidamente en las cuatro esquinas.
- Dispositivo distanciador (soporte anti-vuelco) fijado

#### Corriente eléctrica

- Corriente doméstica encendida
- Refrigerador enchufado

#### Revisiones finales

- Material de embalaje retirado
- Temperatura del refrigerador fijada

<b>ENGLISH</b>	<b>6</b>
<b>FRANÇAIS</b>	<b>20</b>
<b>ESPAÑOL</b>	<b>36</b>

## Contents

Important safety information	6	Care and cleaning	14
Installation	9	Troubleshooting	15
First use	10	Technical information	17
Product description	11	Environmental concerns	18
Operation	12	IKEA limited guarantee	18
Daily use	13		
Hints and tips	14		

Subject to change without notice.

## Important safety information

- **Read these instructions.**
- **Keep these instructions.**
- **Heed all warnings.**
- **Follow all instructions.**
- **Retain all documents for subsequent use or for the next owner.**
- **The manufacturer is not liable if you disregard the instructions and warnings in the operating and installation instructions.**
- **Know these safety symbols.**

 This is the attention symbol, pertaining to safety, which alerts users to potential risks to themselves and others.

All safety warnings are preceded by the attention symbol and the following terms:

 **Warning:** indicates a potentially hazardous situation which, if not avoided, could result in death or serious injury.

 **Caution:** indicates a potentially hazardous situation which, if not avoided, may result in minor or moderate injury.

### Child safety

- Keep children away from packaging and its parts. Danger of suffocation from folding cartons and cling wrap!
- This appliance is not intended for use by persons (including children) with reduced physical, sensory or mental capabilities, or lack of experience and knowledge, unless they have been given supervision or instruction concerning use of the appliance by a person responsible for their safety.
- Do not allow children to play with the appliance!

- Destroy or recycle the carton, plastic bags, and any exterior wrapping material immediately after the refrigerator is unpacked. Children should never use these items to play. Cartons covered with rugs, bedspreads, plastic sheets or stretch wrap may become airtight chambers, and can quickly cause suffocation.

### General Safety

- The appliance is designed exclusively for the storage of wine.
- This appliance is intended to be used in household and similar applications such as:
  - Farm houses; staff kitchen areas in shops, offices and other working environments;
  - By clients in hotels, motels, bed and breakfast and other residential type environments;
- If the power cord is damaged, it must be replaced by the manufacturer, its Authorised Service Centre or similarly qualified persons in order to avoid a hazard.
- Only original parts supplied by the manufacturer should be used. Only original parts satisfy safety requirements.
- Do not use electrical appliances inside the appliance (e.g. heater, electric ice maker, etc.). Risk of explosion!
- Do not use water spray and steam to clean the appliance. The steam may penetrate electrical parts and cause a short-circuit. Risk of electric shock!
- Do not use pointed and sharp-edged implements to remove frost or layers of ice. You could damage sensitive internal

components, including the refrigerant tubes. Leaking refrigerant may ignite or cause eye injuries.

- Do not use other means to accelerate the defrosting process other than those recommended by the manufacturer.
- Do not damage the refrigerant circuit.
- Do not store products which contain flammable propellants (e.g. spray cans) or explosive substances in the appliance. Risk of explosion!
- Only store high-proof alcohol tightly closed and standing up.
- Keep ventilation openings, in the appliance enclosure or in the built-in structure, clear of obstruction.
- Never cover or block the ventilation openings for the appliance.
- Switch the appliance off prior to cleaning.
- Clean the appliance with a moist soft cloth. Only use neutral detergents. Do not use abrasive products, abrasive cleaning pads, solvents or metal objects.
- Keep plastic parts and the refrigerator seal free of oil and grease. Otherwise, parts and the refrigerator seal will become porous.
- Do not stand on or lean heavily against the base of the appliance, door, shelves etc.

### Transportation

The appliance is heavy and must be handled with caution during transportation and installation. Because of the weight and dimensions of the appliance, at least two persons are necessary to move the appliance into position securely and avoid injuries to people or damage to the appliance.

### Installation

**⚠ Warning!** Only a qualified person can install this appliance.

- Remove all the packaging and the transit bolts.
- Do not install or use a damaged appliance.
- Follow the installation instruction supplied with the appliance.
- Always take care when moving the appliance as it is heavy. Always use safety gloves and enclosed footwear.
- Make sure the air can circulate around the appliance.
- Do not tilt the refrigerator for more than 45° form upright during moving it.

- At first installation or after reversing the door wait at least 4 hours before connecting the appliance to the power supply. This is to allow the oil to flow back in the compressor.
- Before carrying out any operations on the appliance (e.g. reversing the door), remove the plug from the power socket.
- Do not install the appliance close to radiators or cookers, oven or hobs.
- The rear of the appliance must stand against the wall.
- Do not install the appliance where there is direct sunlight.
- Do not install this appliance in areas that are too humid or too colds, such as the construction appendices, garages or wine cellars.
- When you move the appliance, lift it by the front edge to avoid scratching the floor.

### Electrical connection

**⚠ Warning!** Risk of fire and electrical shock.

**⚠ Warning!** When positioning the appliance, ensure the power cord is not trapped or damaged.

**⚠ Warning!** Do not use multi-plug adapters and extension cords.

**⚠ Warning!** Do not, under any circumstances, cut, remove, or bypass the grounding prong.

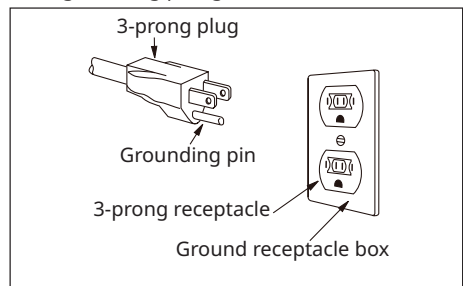



- The appliance must be earthed. The appliance must be plugged into its own dedicated 115 Volt, 60 Hz., 15 Amp, AC only electrical outlet. The power cord of the appliance is equipped with a 3-prong grounding plug for your protection against electrical shock hazards. It must be plugged directly into a properly grounded 3-prong receptacle. The receptacle must be

installed in accordance with local codes and ordinances. Consult a qualified electrician. Avoid connecting refrigerator to a Ground Fault Interrupter (GFI) circuit.

- If there is a 2-prong standard wall socket, it is the responsibility of the customer to have this socket replaced with a correctly grounded 3-prong wall socket.
- Never unplug the appliance by pulling on the power cord. Always grip the plug firmly, and pull straight out from the receptacle to prevent damaging the power cord.
- Performance may be affected if the voltage varies by 10% or more. Operating the appliance with insufficient power can damage the compressor. Such damage is not covered under your warranty.
- Do not plug the appliance into an electrical outlet controlled by a wall switch or pull cord to prevent the appliance from being turned off accidentally.
- Make sure that the parameters on the rating plate are compatible with the electrical ratings of the mains power supply.
- Always use a correctly installed shockproof socket.
- Make sure not to cause damage to the electrical components (e.g. mains plug, power cord, compressor). Contact the Authorised Service Centre or an electrician to change the electrical components.
- The power cord must stay below the level of the mains plug.
- Connect the mains plug to the mains socket only at the end of the installation. Make sure that there is access to the mains plug after the installation.

### Use

 **Warning!** Risk of injury, burns, electrical shock or fire.

 The appliance contains flammable gas, isobutane (R600a), a natural gas with a high level of environmental compatibility. Be careful not to cause damage to the refrigerant circuit containing isobutane.

- The surface of the compressor becomes hot: The surface of the compressor may become hot under normal operation. Do not touch it with hands.
- Do not change the specification of this appliance.

- Do not put electrical appliances (e.g. ice cream makers) in the appliance unless they are stated applicable by the manufacturer.
- If damage occurs to the refrigerant circuit, make sure that there are no flames and sources of ignition in the room. Ventilate the room.
- Do not let hot items to touch the plastic parts of the appliance.
- Do not store flammable gas and liquid in the appliance. Do not put flammable products or items that are wet with flammable products in, near or on the appliance.
- Do not touch the compressor or the condenser. They are hot.

### Internal lighting

 **Warning!** Risk of electric shock.

- The lamp is only for interior lighting of the appliance. Do not use it for house lighting.

### Care and cleaning

 **Warning!** Risk of injury or damage to the appliance.

- Before maintenance, deactivate the appliance and disconnect the mains plug from the mains socket.
- This appliance contains hydrocarbons in the cooling unit. Only a qualified person can do the maintenance and the recharging of the unit.
- Regularly examine the drain of the appliance and if necessary, clean it. If the drain is blocked, defrosted water collects in the bottom of the appliance.

### Service

- To repair the appliance contact the Authorised Service Centre listed at the end of this manual.
- Use original spare parts only.
- Please note that self-repair or non-professional repair can have safety consequences and might void the guarantee.

### Proper disposal of your appliance

 **Warning!** Risk of child entrapment.



Child entrapment and suffocation are not problems of the past. Junked or abandoned appliances are still dangerous – even if they will sit for “just a few days”. If you are getting rid of your old, please follow the instructions below to help prevent accidents.

- Disconnect the appliance from the mains supply.
- Cut off the power cord and discard it.
- Remove the door to prevent children and pets to be closed inside of the appliance.
- The refrigerant circuit and the insulation materials of this appliance are ozone-friendly.
- The insulation foam contains flammable gas. Contact your municipal authority for information on how to discard the appliance correctly.
- Do not cause damage to the part of the cooling unit that is near the heat exchanger.
- We strongly encourage responsible appliance recycling/disposal methods. Check with your utility company or visit [www.energystar.gov/recycle](http://www.energystar.gov/recycle) for more information on recycling your old unit.

### CFC/HCFC Disposal

Your old refrigerator may have a cooling system that used CFCs or HCFCs (chlorofluorocarbons or hydrochlorofluorocarbons). CFCs and HCFCs are believed to harm stratospheric ozone if released to the atmosphere. Other refrigerants may also cause harm to the environment if released to the atmosphere.

If you are throwing away your old refrigerator, make sure the refrigerant is removed for proper disposal by a qualified technician. If you intentionally release refrigerant, you may be subject to fines and imprisonment under provisions of environmental legislation.

### State of California Proposition 65 Warnings

**Warning!** This product can expose you to chemicals including vinyl chloride, which is known to the State of California to cause cancer and birth defects or other reproductive harm. For more information go to [www.P65Warnings.ca.gov](http://www.P65Warnings.ca.gov).

## Installation

**Warning!** Refer to Safety chapters.

### Positioning

- Follow the separate Assembly Instructions to install this appliance.
- This appliance should be installed in a dry, well ventilated indoor.
- Do not install this appliance:
  - Outdoors;
  - In an environment with dripping water;
  - In rooms where there is a risk of frost.

### Location

- To ensure best performance, install the appliance well away from sources of heat such as radiators, boilers, direct sunlight etc. Make sure that air can circulate freely around the back of the cabinet.
- Scene 1: Leave a space of at least 3/16” between the appliance and the wall, and at least 3/8” between the top of the appliance and the ceiling.
- Scene 2: Leave enough space to place the appliance ( $W \times D \geq 25 \frac{1}{4} \times 49 \frac{5}{8}$ ”), this is the minimum distance to open the door and remove shelves easily.

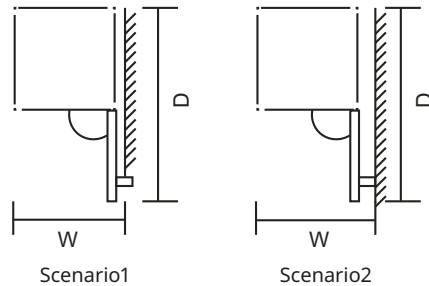

### Levelling feet

If the appliance tilts in some way, adjust the height of the left/right foot of the appliance to be in a horizontal level. Refer to the separate Assembly Instructions for detailed installation.

1. Disconnect the mains plug of the appliance from the power socket.
2. Turn the foot clockwise to raise the appliance; turn the foot counter clockwise to lower the appliance.

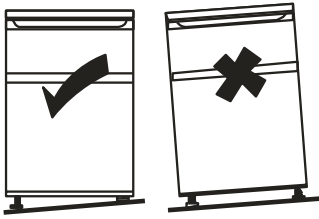

### Reversing doors (optional)

Based on the location of the appliance, you may need to reverse the doors to allow for easy access to the appliance contents.

A suitable screwdriver and/or wrench is needed for door re-installation.

Refer to the separate Assembly Instructions for detailed installation.

### Installing distance holder

**⚠ Warning!** Serious or fatal crushing injuries can occur from appliance tip-over. ALWAYS secure this appliance to the wall using tip-over restraints.

Using the supplied distance holder to fix the appliance to the wall for the following advantages. You must follow the separate

Assembly Instructions to correctly install this distance holder/anti-tip bracket.

- Allow enough space for air circulation between the appliance and the walls.
- Secure the appliance to the wall for tip-over prevention.

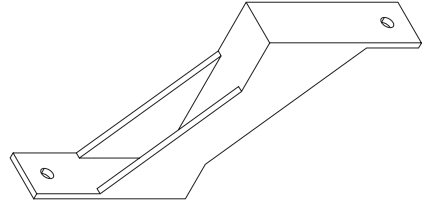

### Electrical connection

**⚠ Caution!** Any electrical work required to install this appliance should be carried out by a qualified electrician or competent person.

**⚠ Warning!** This appliance must be earthed. Failure to follow these instructions can result in death, fire or electrical shock.

The manufacturer declines any liability should these safety measures not be observed.

## First use

### Cleaning the interior

Before using the appliance for the first time, wash the interior and all internal accessories with lukewarm water and some neutral soap so as to remove the typical smell of a brand new product, then dry thoroughly.

**Important!** Do not use detergents or abrasive powders, as these will damage the finish.

# Product description

## Product overview

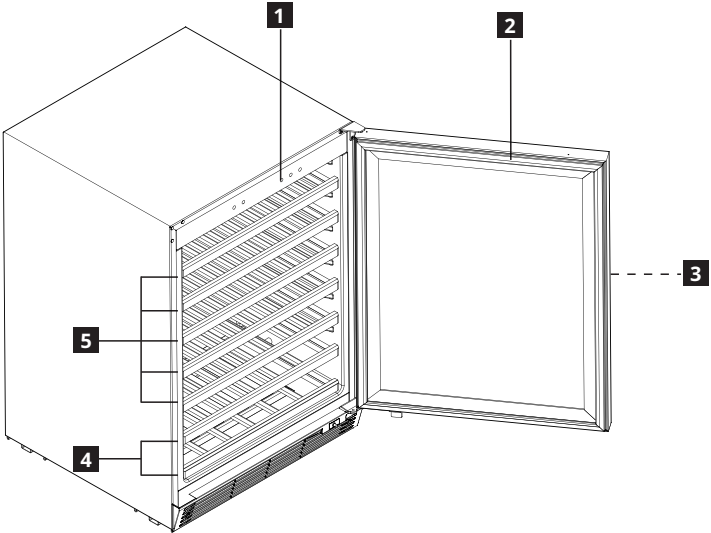

- 1** Control panel
- 2** Door gaskets
- 3** Door handle

- 4** Single row shelves
- 5** Double row shelves

## Operation

### Control panel

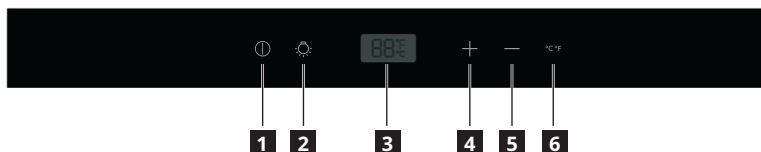

- 1** On/Off button
- 2** Lamp button
- 3** Display

- 4** Temperature warmer button
- 5** Temperature colder button
- 6** °F/°C button

### Switching on

**⚠ Warning!** Refer to "Electrical connection" section of the Safety chapter.

1. Connect the mains plug to the power socket.
2. Press and hold the **1** On/Off button for five seconds. The display turns on and shows the set default temperature.
3. To change temperature, refer to the section for temperature regulation.

When operating the appliance for the first time, set the appliance at a colder temperature and run it without loading any wine bottle until it auto stops at the set temperature. Usually it takes 2 or 3 hours, then set a desired temperature and put wine bottles in the appliance

### Switching off

Press and hold the **1** On/Off button for five seconds. The display turns off.  
To disconnect the appliance from the power supply, disconnect the mains plug from the power socket.

### Switching temperature unit

Press the **6** °F/°C button to change between Celsius and Fahrenheit display.

### Temperature regulation

- Press the **4** or **5** temperature button to set the temperature. The display shows the set temperature.

- The temperature ranges from 41°F to 64°F (5°C to 18°C).

### Lighting control

- Press the **2** lamp button to turn the internal lamp on or off.
- When you turn the lamp on, the lamp is always on regardless of the door opened or closed.
- When you turn the lamp off, the lamp is automatically on upon opening of the door and the lamp is automatically off upon closing of the door.

### Door opening sound control

When opening the door, the buzzer will sound at the same time as a reminder.  
Press and hold the **4** Temperature warmer button and **6** °F/°C button at the same time for five seconds to deactivate or activate the door opening sound function.  
When the appliance is reconnected to the power supply, the door opening sound will always be activated.

### Important note on control panel

The control panel is a glass touch screen. Keep the control panel from scratches and sharp objects, and keep it from strong magnetic field and high humidity. Otherwise the function of the control panel can be affected.

## Daily use

### Removal of shelves

The storage shelves have a limit stop to prevent their accidental removal or falling out.

- To remove a shelf, pull the shelf towards yourself and remove it by tilting its front upwards.
- To put a shelf back, lift the front of the shelf and insert it into the slide of the appliance then push it back in the position.
- To take a wine bottle out, pull the shelf towards yourself lightly till hitting the stop. Pay attention to avoid hitting the gasket. Take the bottle out, then push the shelf back.

### Storage of wine bottles

- Position wine bottles so that air can circulate freely around it
- The temperature range (41°F to 64°F, or 5°C to 18°C) for the appliance can keep bottled wine at ideal temperatures.
- The open-type bottle shelves are helpful for air circulation. This can make air moisture formed on the bottles dry out quickly.
- The number of the wine bottle stored in the appliance is determined by shape and size of the wine bottles.
- The illustration below shows the storage capacity of the appliance according to a particular size given.

- Do not let wine bottles touch the back side of the appliance for good air circulation inside the appliance.
- Do not store wine bottles by box or case inside the appliance.
- When storing in the appliance, the cork of an old wine bottle should always be soaked in the wine to ensure airtightness.
- The wine temperature will rise a few degrees after removing from the appliance.
- The taste of wine depends on the wine temperature when pouring into a glass. The following information shows the ideal wine temperatures for serving a particular wine.

Type of wine	Serving temperature
Bordeaux red	64°F (18°C)
Louis Family dry red wine/ Barolo	63°F (17°C)
Burgundy red/Bordeaux red	61°F (16°C)
Port	59°F (15°C)
Young Burgundy red	57°F (14°C)
Young red wine	54°F (12°C)
Young Beaujolais/all white wines with little residual sugar	52°F (11°C)
Old white wines/Chardonnay	50°F (10°C)
Sherry	48°F (9°C)
Young white wines from late vintage	46°F (8°C)
White wines Loire/Entre-deux- Mers	45°F (7°C)

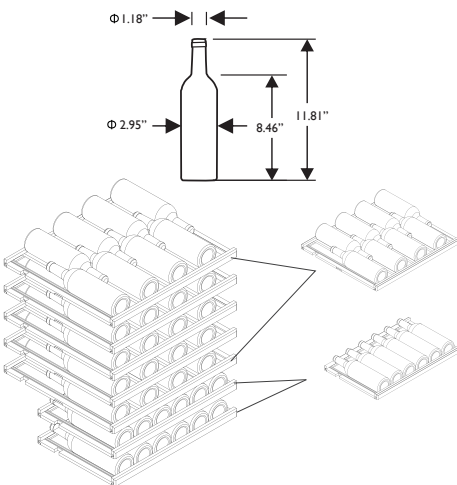

## Hints and tips

### Normal operating sounds

The following sounds are normal during operation:

- A faint gurgling and bubbling sound from coils sound when refrigerant is pumped.
- A whirring and pulsating sound from the compressor when refrigerant is pumped.
- A sudden cracking noise from inside appliance caused by thermic dilatation (a natural and not dangerous physical phenomenon).

### Hints for energy saving

- Do not open the door frequently or leave it open longer than absolutely necessary.

### Cautions for Use

- The more wine bottles put in or the more and the longer for once the door is opened, the more it needs electric consumption, which even leads malfunction.
- Re-plug in the power plug at the interval of over ten minutes.
- Open the door as less as possible during power-cut.
- When defrosting, never use any sharp or metallic objects to remove the frost on the surface of the evaporator as it will damage the evaporator.

## Care and cleaning

 **Warning!** Refer to Safety chapters.

### General warnings

 **Caution!** Unplug the appliance before carrying out any maintenance operation.

 This appliance contains hydrocarbons in its cooling unit; maintenance and recharging must therefore only be carried out by authorized technicians.

 The accessories and parts of the appliance are not suitable for washing in a dishwasher.

### Cleaning the interior

Before using the appliance for the first time, the interior and all internal accessories should be washed with lukewarm water and some neutral soap to remove the typical smell of a brand-new product, then dried thoroughly.

 **Caution!** Do not use detergents or abrasive powders, as these will damage the finish.

### Cleaning the fridge/freezer exterior

Clean the fridge/freezer door exterior using a non-abrasive cloth damped in warm water and mild soap or a cleaning detergent specifically designed for the appliance.

### Initial power on

 **Caution!** Before inserting the power plug in to the outlet and switching on the cabinet for the first time, leave the appliance standing upright for at least 4 hours. This will assure a sufficient amount of time for the oil to return to the compressor. Otherwise the compressor or electronic components may sustain damage.

### Periodic cleaning

 **Caution!** Do not pull, move or damage any pipes and/or cables inside the cabinet.

 **Caution!** Do not damage the cooling system.

 **Caution!** When moving the cabinet, lift it by the front edge to avoid scratching the floor.

The equipment has to be cleaned regularly:

1. Clean the inside and accessories with lukewarm water and some neutral soap.
2. Regularly check the door seals and wipe clean to ensure they are clean and free from debris.
3. Rinse and dry thoroughly.
4. If accessible, clean the condenser and the compressor at the back of the appliance

with a brush. This operation will improve the performance of the appliance and save electricity consumption.

**Periods of non-operation**

When the appliance is not in use for long periods, take the following precautions:

1. Disconnect the appliance from electricity supply.
2. Remove all wine bottles.
3. Defrost (if necessary) and clean the appliance and all accessories.
4. Clean the appliance and all accessories.
5. Leave the door/doors open to prevent unpleasant smells.

**⚠ Caution!** If you want to keep the appliance switched on, ask somebody to check it once in a while to prevent the wine bottles inside from spoiling in case of a power failure.

**Defrosting refrigerator compartment**

The defrosted water automatically drains out through the drain hole at the back of the refrigerator compartment and evaporates.

It is important to periodically clean the defrost water drain hole at the back of the refrigerator compartment to prevent the water overflowing inside.

**Troubleshooting**

**⚠ Warning!** Refer to Safety chapters.

**What to do if...**

Problem	Possible Cause	Solution
The appliance does not operate.	The appliance is switched off.	Switch on the appliance.
	The mains plug is not connected to the mains socket correctly.	Connect the mains plug to the mains socket correctly. Refer to "Electrical connection" section of the safety chapter.
	There is no voltage in the mains socket.	Connect a different electrical appliance to the mains socket. Contact a qualified electrician.
The appliance is noisy.	The appliance is not placed stably.	Check if the appliance stands stable. Refer to "Levelling feet", or the separate Assembly Instructions.
The lamp does not work.	The lamp is defective.	Refer to "Replacing the lamp".
The compressor operates continually.	Temperature is set incorrectly.	Refer to "Operation" chapter.
	Many wine bottles were inserted at the same time.	Wait some hours and then check the temperature again.
	The room temperature is too high.	Refer to climate class chart on the rating plate.
	Wine bottles placed in the appliance were too warm.	Allow wine bottles to cool to room temperature before storing.
	The door is not closed correctly.	Refer to "Closing the door".

Problem	Possible Cause	Solution
The temperature in the appliance is too low/too high.	The temperature is not set correctly.	Set a higher/lower temperature.
	The door is not closed correctly.	Refer to "Closing the door".
	The wine bottles temperature is too high.	Let the wine bottles temperature decrease to room temperature before storage.
	Many wine bottles are inserted at the same time.	Insert fewer wine bottles at the same time.
	The door has been opened often.	Open the door only if necessary.
	There is no cold air circulation in the appliance.	Make sure that there is cold air circulation in the appliance.
There is too much condensed water on the rear wall of the refrigerator.	Door was opened too frequently.	Open the door only when necessary.
	Door was not closed completely.	Make sure the door is closed completely.
Water flows inside the refrigerator.	The drain hole at the back of the appliance is clogged.	Clean the drain hole with a piece of wire.
	Wine bottles prevent water from flowing to the drain hole at the back of the appliance.	Make sure that wine bottles do not touch the rear plate.
Water flows on the floor.	The door is not closed well.	Refer to "Closing the door", or refer to the troubleshooting item below ("The door does not close completely").
	The appliance tilts forward.	Tilt the appliance slightly backward (a quarter-inch lower in the back). Refer to the separate Assembly Instructions for appliance level adjustment.
	The drip pan cracks.	Contact Authorised Service Centre listed at the end of this manual.
	The defrost water drain is clogged.	Clean the drain hole with a piece of wire.
The door does not close completely.	The shelves are out of position.	Make sure the shelves are in correct position. Refer to "Movable shelves".
	The door gaskets are dirty.	Clean the door gaskets. Refer to "Care and cleaning".
	The appliance is not level.	Make sure the appliances is installed in level. Refer to "Levelling feet", or the separate Assembly Instructions.

**i** If your appliance still is not working properly after making the above checks, contact the Authorised Service Centre. You can find the list at the end of this manual.

### Closing the door

1. Clean the door gaskets.
2. If necessary, adjust the door. Refer to the separate Assembly Instructions.
3. If necessary, replace the defective door gaskets. Contact the After Sales Service.



**Replacing the lamp**

The appliance is equipped with a lamp for interior lighting.

Only service is allowed to replace the lighting device. Contact your Authorised Service Centre. For quick solution, always refer to the full list of Authorised Service Centre located at the end of this manual and call your relative phone number.

**Technical information**

<b>Product category</b>	
Product type	Wine cooler
Installation type	Freestanding
<b>Product dimensions</b>	
Height	34 1/4-35 1/16"(870-890mm)
Width	23 7/16"(595mm)
Depth	23 7/16"(595mm)
<b>Net volume</b>	
Fridge	5.3 cu.ft.
<b>Others</b>	
Fridge	auto
Energy consumption	190 kWh/y
Noise level	42 dB (A)
Energy class	DOE
Voltage	115 V
Frequency	60 Hz

**i** The article number and the serial number are situated in the rating plate on the internal left side of the appliance.

Article Number  
(8-digit code)

Serial Number (start  
with SN, 22-digit code)

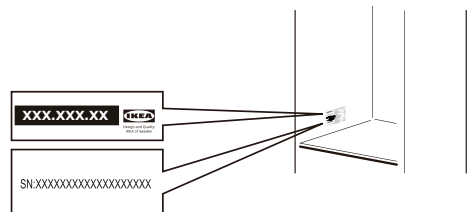

Picture for reference only

## Environmental concerns

Recycle materials with the symbol . Put the packaging in relevant containers to recycle it. Help protect the environment and human health by recycling waste of electrical and electronic

appliances. Do not dispose of this product with the household waste. Return the product to your local recycling facility or contact your municipal office.

## IKEA limited guarantee

### How long is the IKEA guarantee valid?

This guarantee is valid for five (5) years from the original date of purchase of Your appliance at IKEA, unless the appliance is named LAGAN or TILLREDA in which case two (2) years of guarantee apply. The original sales receipt is required as proof of purchase. If service work is carried out under guarantee, this will not extend the guarantee period for the appliance.

### Who will execute the service?

IKEA "Service Provider" will provide the service through its own service operations or authorized service partner network.

### What does this guarantee cover?

The guarantee covers faults of the appliance which have been caused by faulty construction or material faults from the date of purchase from IKEA. This guarantee applies to domestic use only. Some exceptions not guaranteed are specified under the headline "What is not covered under this guarantee?" Within the guarantee period, the costs to remedy the fault (e.g., repairs, parts, labour and travel) will be covered, provided that the appliance is accessible for repair without special expenditure. On these conditions the local regulations are applicable. Replaced parts become the property of IKEA.

### What will IKEA do to correct the problem?

IKEA appointed Service Provider will examine the product and decide, at its sole discretion, if it is covered under this guarantee. If considered covered, IKEA Service Provider or its authorized service partner through its own service operations, will then, at its sole discretion, either repair the defective product or replace it with the same or a comparable product.

### What is not covered under this guarantee?

- Normal wear and tear.
- Deliberate or negligent damage, damage caused by failure to observe operating instructions, incorrect installation or by connection to the wrong voltage, damage caused by chemical or electro-chemical reaction, rust, corrosion or water damage including but not limited to damage caused by excessive lime in the water supply, damage caused by abnormal environmental conditions.
- Consumable parts including batteries and lamps.
- Non-functional and decorative parts which do not affect normal use of the appliance, including any scratches and possible colour differences.
- Accidental damage caused by foreign objects or substances and cleaning or unblocking of filters, drainage systems or soap drawers.
- Damage to the following parts: ceramic glass, accessories, crockery and cutlery baskets, feed and drainage pipes, seals, lamps and lamp covers, screens, knobs, casings and parts of casings. Unless such damages can be proved to have been caused by production faults.
- Cases where no fault could be found during a technician's visit.
- Repairs not carried out by our appointed service providers and/or an authorized service contractual partner or where non-original parts have been used.
- Repairs caused by installation which is faulty or not according to specification.
- The use of the appliance in a non-domestic environment i.e. professional use.
- Transportation damages. If a customer transports the product to his home or another address, IKEA is not liable for any damage that may occur during transport.

However, if IKEA delivers the product to the customer's delivery address, then damage to the product that occurs during this delivery will be covered by IKEA.

- Cost for carrying out the initial installation of the IKEA appliance. However, if an IKEA appointed Service Provider or its authorized service partner repairs or replaces the appliance under the terms of this guarantee, the appointed Service Provider or its authorized service partner will reinstall the repaired appliance or install the replacement, if necessary.

### How country law applies

The IKEA guarantee gives you specific legal rights, and you may also have other rights which vary from state to state or jurisdiction to jurisdiction. However these conditions do not limit in any way consumer rights described in the local legislation.

### Area of validity

For appliances which are purchased in United States or Canada, or moved to one of the mentioned countries, the services will be provided in the framework of the guarantee conditions normal in the specified country.

An obligation to carry out services in the framework of the guarantee exists only if the appliance complies and is installed in accordance with:

- the technical specifications of the country in which the guarantee claim is made;
- the Assembly Instructions and User Manual Safety Information.

### The dedicated AFTER SALES for IKEA appliances

Please don't hesitate to contact IKEA appointed After Sales Service Provider to:

- make a service request under this guarantee;
- ask for clarifications on installation of the IKEA appliance in the dedicated IKEA kitchen furniture;
- ask for clarification on functions of IKEA appliances.



Phone number:  
(833) 427 - 4532  
Opening Hours:  
Mon. – Fri.  
8:00 am - 6:00 pm EST  
Sat.  
9:00 am - 4:00 pm EST

To ensure that we provide you with the best assistance, please read carefully the Assembly Instructions and/or the User Manual before contacting us.

### How to reach us if you need our service

In order to provide you a quicker service, we recommend to use the specific phone numbers listed on this manual. Always refer to the numbers listed in the booklet of the specific appliance you need an assistance for.

Please also always refer to the IKEA article number (8 digit code) placed on the rating plate of your appliance.

### SAVE THE SALES RECEIPT!

It is your proof of purchase and required for the guarantee to apply. The sales receipt also reports the IKEA name and article number (8 digit code) for each of the appliances you have purchased.

### Do you need extra help?

For any additional questions not related to After Sales of your appliances, please contact our nearest IKEA store call centre. We recommend you read the appliance documentation carefully before contacting us.

## Sommaire

Renseignements de sécurité importants	20	Entretien et nettoyage	29
Installation	24	Dépannage	30
Première utilisation	25	Données techniques	33
Description du produit	26	Préoccupations environnementales	34
Fonctionnement	27	Garantie limitée IKEA	34
Utilisation quotidienne	28		
Trucs et astuces	29		

Sujet à modifications sans préavis.

## Renseignements de sécurité importants

- **Lisez ces instructions.**
- **Conservez ces instructions.**
- **Tenez compte de tous les avertissements.**
- **Suivez toutes les instructions.**
- **Conservez tous les documents pour usage ultérieur ou pour le prochain propriétaire.**
- **Le fabricant n'est pas responsable si vous ne respectez pas les instructions et avertissements de fonctionnement et d'installation.**
- **Sachez reconnaître ces symboles de sécurité.**

 Ceci est le symbole de mise en garde, relatif à la sécurité, qui avertit les utilisateurs des risques potentiels pour eux-mêmes et pour les autres. Tous les avertissements de sécurité sont précédés du symbole de mise en garde et des mots suivants :

 **Avertissement** : indique une situation potentiellement dangereuse qui, si elle n'est pas évitée, pourrait entraîner la mort ou des blessures graves.

 **Attention** : indique une situation potentiellement dangereuse qui, si elle n'est pas évitée, pourrait entraîner des blessures mineures ou modérées.

### Sécurité des enfants

- Tenez les enfants à l'écart de l'emballage et des pièces. Risque d'étouffement dû aux cartons pliants et à la pellicule plastique !

- Cet appareil n'est pas destiné à être utilisé par des personnes (y compris des enfants) ayant des capacités physiques, sensorielles ou mentales réduites, ou un manque d'expérience et de connaissances, sauf si elles ont reçu une supervision ou des instructions concernant l'utilisation de l'appareil par une personne responsable de leur sécurité.
- Ne laissez pas les enfants jouer avec l'appareil !
- Détruisez ou recyclez le carton, les sacs en plastique et tout matériau d'emballage extérieur immédiatement après le déballage du réfrigérateur. Les enfants ne devraient jamais utiliser ces articles pour jouer. Les cartons recouverts de tapis, de couvre-lits, de draps en plastique ou de film étirable peuvent devenir des chambres hermétiques et peuvent rapidement provoquer la suffocation.

### Consignes de sécurité générales

- L'appareil est conçu exclusivement pour y ranger du vin.
- Cet appareil est destiné à servir en contexte domestique comme :
  - dans une maison de campagne ; dans les salles de personnel des magasins, les bureaux et autres milieux de travail ;
  - Par des clients à l'hôtel, au motel, dans des chambres d'hôtes et autres milieux de type résidentiel ;
- Si le cordon d'alimentation est endommagé, il doit être remplacé par le fabricant, un de ses centres de service autorisés ou une personnes qualifiée en la matière afin d'éviter tout danger.

- Seules les pièces d'origine fournies par le fabricant doivent être utilisées. Seules les pièces d'origine satisfont aux exigences de sécurité.
- N'utilisez pas d'appareils électriques à l'intérieur de l'appareil (par ex., chauffage, machine à glaçons électrique, etc.) Risque d'explosion !
- N'utilisez pas d'eau pulvérisée ni de vapeur pour nettoyer l'appareil. La vapeur peut pénétrer les pièces électriques et provoquer un court-circuit. Risque de choc électrique !
- N'utilisez pas d'instruments pointus et à bord coupant pour retirer le givre ou les couches de glace. Vous pourriez endommager les composants internes sensibles, y compris les tubes de réfrigérant. Une fuite de réfrigérant peut s'enflammer ou provoquer des blessures aux yeux.
- N'utilisez pas d'autres moyens pour accélérer le processus de dégivrage que ceux recommandés par le fabricant.
- N'endommagez pas le circuit frigorifique.
- Ne conservez pas de produits contenant des agents propulseurs inflammables (par exemple des bombes aérosols) ou des substances explosives dans l'appareil. Risque d'explosion !
- N'y conservez que de l'alcool à haute résistance bien fermé et debout.
- Gardez les ouvertures de ventilation du boîtier de l'appareil ou de la structure intégrée, libres de tout obstruction.
- Ne jamais couvrir ni bloquer les ouvertures de ventilation de l'appareil.
- Éteignez l'appareil avant de le nettoyer.
- Nettoyez l'appareil avec un chiffon doux et humide. N'utilisez que des détergents neutres. N'utilisez pas de produits abrasifs, de tampons abrasifs, de solvants ni d'objets métalliques.
- Gardez les pièces en plastique et le joint du réfrigérateur exempts d'huile et de graisse. Sinon, les pièces et le joint du réfrigérateur deviendront poreux.
- Ne montez pas debout sur l'appareil et ne vous appuyez pas en mettant du poids sur la base, la porte et les étagères, etc. de l'appareil.

## Transport

L'appareil est lourd et doit être manipulé avec soin pendant le transport et l'installation. En raison du poids et des dimensions de l'appareil, au moins deux personnes sont requises pour mettre l'appareil en place en toute sécurité et éviter de blesser des gens ou d'endommager l'appareil.

## Installation

 **Avertissement !** Seule une personne qualifiée peut installer l'appareil.

- Retirez tout l'emballage et les boulons de transport.
- Ne pas installer ni utiliser un appareil défectueux.
- Suivez les instructions d'installation fournies avec l'appareil.
- Soyez toujours prudent lorsque vous déplacez l'appareil car il est lourd. Portez toujours des gants de sécurité et des chaussures fermées.
- Assurez-vous d'une bonne circulation d'air autour de l'appareil.
- N'inclinez pas le réfrigérateur à plus de 45° en position verticale lors de son déplacement.
- Lors de la première installation ou après avoir inversé la porte, attendez au moins 4 heures avant de brancher l'appareil à la prise de courant. Cette procédure vise à permettre à l'huile de retourner dans le compresseur.
- Avant d'effectuer toute opération sur l'appareil (par ex. inverser la porte), retirez la fiche de la prise de courant.
- N'installez pas l'appareil à proximité d'une source de chaleur (cuisinière, four, plaque de cuisson).
- L'appareil doit être adossé au mur.
- N'installez pas l'appareil en plein soleil.
- N'installez pas l'appareil dans des lieux trop humides ou trop froids comme une chambre froide, un garage ou une cave à vin.
- Lorsque vous déplacez l'appareil, soulevez-le par le bord avant afin d'éviter de rayer le plancher.

### Branchement électrique

- ⚠ **Avertissement !** Risque d'incendie et de choc électrique.
- ⚠ **Avertissement !** En positionnant l'appareil, assurez-vous que le cordon d'alimentation ne soit ni coincé ni endommagé.
- ⚠ **Avertissement !** N'utilisez pas d'adaptateur multiprise ni de rallonge.
- ⚠ **Avertissement !** Ne coupez en aucun cas la broche de mise à la terre, ne la retirez pas et ne la contournez pas.

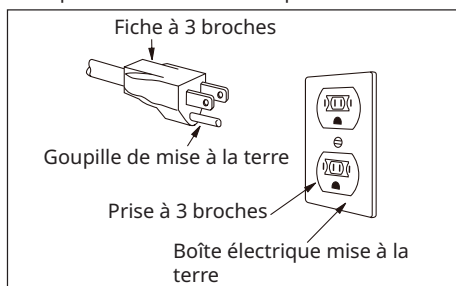

- L'appareil doit être mis à la terre. L'appareil doit être branché sur sa propre prise de courant dédiée CA de 115 Volt, 60 Hz, 15 Amp, uniquement. Le cordon d'alimentation de l'appareil est muni d'une fiche de mise à la terre à 3 broches pour votre protection contre les risques d'électrocution. Il doit être branché directement dans une prise à 3 broches correctement mise à la terre. La prise doit être installée conformément aux codes et règlements locaux. Consultez un électricien qualifié. Évitez de brancher le réfrigérateur à un circuit protégé par un disjoncteur différentiel de fuite à la terre (DDFT).
- S'il existe une prise murale standard à 2 broches, il est de la responsabilité du client de la remplacer par une prise murale à 3 broches correctement mise à la terre.
- Ne débranchez jamais l'appareil en tirant sur le cordon d'alimentation. Toujours saisir fermement la fiche et la tirer en ligne droite pour ne pas endommager le cordon d'alimentation.

- La performance pourrait être affectée si la tension varie de 10% ou plus. Faire fonctionner l'appareil sur un courant insuffisant peut endommager le compresseur. Ce genre de dommage n'est pas couvert par notre garantie.
- Ne branchez pas l'appareil sur une prise de courant contrôlée par un interrupteur mural ou à tirette pour éviter que l'appareil ne s'éteigne accidentellement.
- Assurez-vous que les paramètres de la plaque signalétique sont compatibles avec les caractéristiques électriques de l'alimentation secteur.
- Utilisez toujours une prise antichoc correctement installée.
- Assurez-vous de ne pas endommager les composants électriques (par exemple, prise de courant, cordon d'alimentation, compresseur). Contactez le centre de service autorisé ou un électricien pour changer les composants électriques.
- Le cordon d'alimentation doit rester en dessous du niveau de la fiche secteur.
- Branchez la fiche secteur sur la prise de courant uniquement à la fin de l'installation. Assurez-vous que la prise de courant est accessible après l'installation.

### Utilisation

- ⚠ **Avertissement !** Risque de blessure, de brûlure, d'électrocution ou d'incendie.
- ⚠ L'appareil renferme un gaz inflammable, de l'isobutane (R600a), un gaz naturel dont le niveau de compatibilité avec l'environnement est élevé. Faites attention à ne pas endommager le circuit de réfrigérant renfermant l'isobutane.
- La surface du compresseur devient chaude : La surface du compresseur peut devenir chaude lors du fonctionnement normal. N'y touchez pas avec les mains.
- Ne modifiez pas les particularités de cet appareil.
- Ne mettez pas d'appareil électrique (par exemple, des sorbetières) dans l'appareil à moins d'indication contraire du fabricant.
- Si le circuit de réfrigérant est endommagé, assurez-vous qu'il n'y a pas de flammes ni de sources d'ignition dans la pièce. Aérez la pièce.
- Ne laissez pas d'objet chaud toucher les parties en plastique de l'appareil.

- Ne mettez pas de gaz ni de liquide inflammable dans l'appareil.
- Ne placez pas de produits inflammables ou d'articles imbibés de produit inflammables dans l'appareil ni à proximité.
- Ne touchez pas au compresseur, ni au condenseur. Ils sont chauds.

### Éclairage intérieur

 **Avertissement !** Risque de choc électrique.

- L'ampoule est uniquement destinée à l'éclairage intérieur de l'appareil. Ne l'utilisez pas pour l'éclairage domestique.

### Entretien et nettoyage

 **Avertissement !** Risque de blessure ou de dommage à l'appareil.

- Avant l'entretien, éteignez l'appareil et débranchez la fiche secteur de la prise de courant.
- Cet appareil contient des hydrocarbures dans l'unité de refroidissement. Seule une personne qualifiée peut effectuer l'entretien et la recharge de l'unité.
- Vérifiez régulièrement le drain de l'appareil et nettoyez-le, si nécessaire. Si le drain est obstrué, de l'eau de dégivrage s'accumule à la base de l'appareil.

### Service

- Pour réparer l'appareil, contactez le centre de service agréé indiqué à la fin du présent manuel.
- Utilisez uniquement des pièces de rechange d'origine.
- Veuillez noter que l'autoréparation ou la réparation non professionnelle peut avoir des conséquences sur la sécurité et peut annuler la garantie.

### Mise au rebut adéquate de votre appareil

 **Avertissement !** Risque d'enfermement d'un enfant.

L'enfermement et la suffocation des enfants ne sont pas des problèmes du passé. Les appareils ménagers mis au rebut sont toujours dangereux, même s'ils ne resteront là que « quelques jours ». Si vous vous débarrassez de votre ancien appareil, veuillez suivre les instructions ci-dessous pour éviter les accidents.

- Débranchez l'appareil de la prise de courant.
- Coupez le cordon d'alimentation et jetez-le.
- Retirez la porte pour empêcher les enfants et les animaux de compagnie d'y rester enfermés.
- Le circuit de réfrigérant et les matériaux d'isolation de cet appareil sont respectueux de l'ozone.
- La mousse isolante contient des gaz inflammables. Contactez vos autorités locales pour savoir comment éliminer correctement l'appareil.
- N'endommagez pas la partie de l'unité de refroidissement située à proximité de l'échangeur de chaleur.
- Nous encourageons fortement les méthodes de recyclage et d'élimination responsable des appareils. Vérifiez auprès de votre société de services publics ou visitez le site [www.energystar.gov/recycle](http://www.energystar.gov/recycle) pour plus de renseignements sur le recyclage de votre ancienne unité.

### Élimination CFC/HCFC

Votre ancien réfrigérateur peut avoir un système de refroidissement utilisant des CFC ou des HCFC (chlorofluorocarbures or hydrochlorofluorocarbures). On estime que les CFC et les HCFC nuisent à l'ozone stratosphérique s'ils sont rejetés dans l'atmosphère. D'autres réfrigérants peuvent également nuire à l'environnement s'ils sont rejetés dans l'atmosphère.

Si vous jetez votre ancien réfrigérateur, assurez-vous que le réfrigérant soit retiré pour une élimination appropriée par un technicien qualifié. Si vous rejetez intentionnellement du réfrigérant, vous pourriez être passible d'amendes et d'emprisonnement en vertu des dispositions de la législation environnementale.

### Avertissements de la proposition 65 de l'État de Californie

 **Avertissement !** Ce produit peut vous exposer à des produits chimiques, dont le chlorure de vinyle, qui est reconnue par l'État de Californie comme causant le cancer et des malformations congénitales ou d'autres troubles dans la reproduction. Pour plus de renseignements, visitez le site web [www.P65Warnings.ca.gov](http://www.P65Warnings.ca.gov).

## Installation

**⚠ Avertissement !** Reportez-vous aux chapitres Sécurité.

### Positionnement

- Suivez les instructions de montage à part pour l'installation de cet appareil.
- Cet appareil doit être installé à l'intérieur dans un milieu sec et bien aéré.
- N'installez pas cet appareil :
  - En plein air ;
  - Dans un environnement avec des écoulements d'eau ;
  - Dans des pièce où il y ait un risque de gel.

### Emplacement

- Pour optimiser la performances, installez l'appareil à bonne distance de toute source de chaleur comme les radiateurs, chaudières, lumière directe du soleil, etc. Assurez-vous que l'air puisse circuler librement à l'arrière de l'armoire.
- Laissez un espace d'au moins 3/16" entre l'appareil et le mur, et d'au moins 3/8" entre le dessus de l'appareil et le plafond.
- Laissez suffisamment d'espace pour accéder à la porte et l'ouvrir.

### Pieds de nivellement

Si l'appareil penche d'un côté ou de l'autre, ajustez la hauteur du pied gauche ou droit de sorte qu'il soit de niveau. Reportez-vous aux instructions de montage à part pour une installation détaillée.

1. Débrancher la fiche de l'appareil de la prise de courant.
2. Tournez le pied en sens horaire pour élever l'appareil ; tournez le pied en sens antihoraire pour abaisser l'appareil.

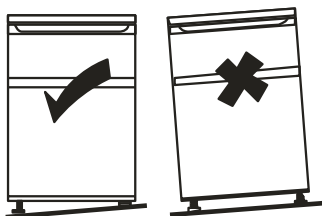

### Inversion de porte (en option)

Selon l'emplacement de l'appareil, vous devrez peut-être inverser la porte pour permettre un accès facile au contenu de l'appareil. Un tournevis et une clé appropriés sont requis pour réinstaller la porte. Reportez-vous aux instructions de montage à part pour une installation détaillée.

### Installation du support de distanciation

**⚠ Avertissement !** Des blessures graves ou mortelles peuvent survenir par écrasement si l'appareil bascule. Fixez TOUJOURS cet appareil au mur à l'aide du dispositif anti-basculement.

Au moyen du support de distanciation fourni fixez l'appareil au mur pour les avantages suivants. Vous devez suivre les instructions de montage à part pour installer correctement ce support de distanciation antibasculement.

- Laissez suffisamment d'espace pour la circulation de l'air entre l'appareil et les murs.
- Fixez l'appareil au mur pour éviter tout basculement.

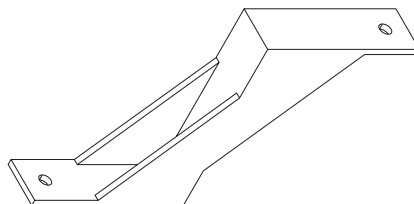

### Branchement électrique

**⚠ Attention !** Tout travail électrique requis pour l'installation de cet appareil doit être effectué par un électricien qualifié ou une personne compétente.

**⚠ Avertissement !** Cet appareil requiert une mise à la terre. Le non-respect de ces instructions peut entraîner la mort, un incendie ou un choc électrique.

Le fabricant décline toute responsabilité en cas de non-respect de ces mesures de sécurité.



## Première utilisation

### Nettoyage de l'intérieur

Avant d'utiliser l'appareil pour la première fois, nettoyez l'intérieur et tous les accessoires internes à l'eau tiède et au savon neutre afin d'éliminer l'odeur typique d'un produit neuf, puis asséchez soigneusement.

**Important !** N'utilisez pas de détergent ou de poudre abrasive, car ils endommageraient le fini.

## Description du produit

### Présentation du produit

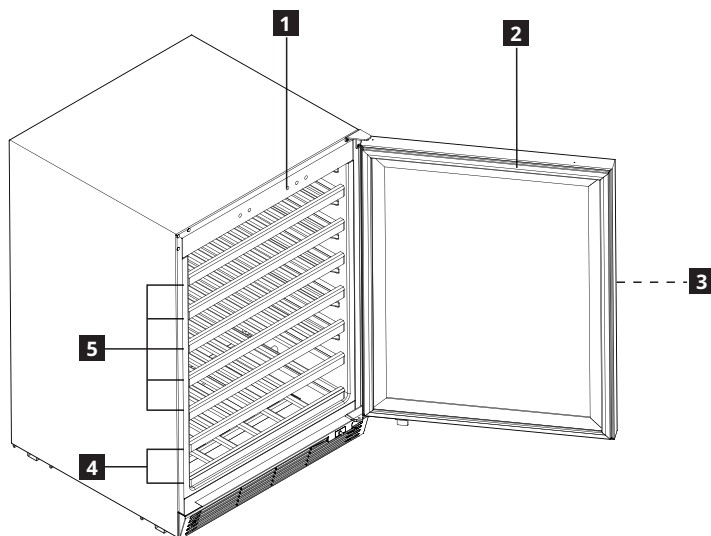

**1** Panneau de commande

**2** Joints de porte

**3** Poignée de porte

**4** Étagères en rangée unique

**5** Étagères en deux rangées

## Fonctionnement

### Panneau de commande

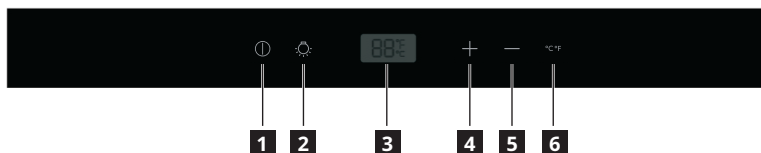

- 1** Bouton Marche / Arrêt
- 2** Bouton d'éclairage
- 3** Écran

- 4** Bouton de température plus chaude
- 5** Bouton de température plus froide
- 6** Bouton °F/°C

### Mise en marche

**⚠ Avertissement !** Reportez-vous à la rubrique « Branchement électrique » du chapitre Sécurité.

1. Branchez la fiche secteur sur la prise de courant.
2. Appuyez pendant 5 secondes sur le bouton **1** Marche / Arrêt. L'écran s'allume et affiche le réglage de température par défaut.
3. Pour modifier la température, reportez-vous à la rubrique relative au réglage de la température.

Lors de la première utilisation de l'appareil, réglez la température plus froide et laissez fonctionner l'appareil sans y mettre de bouteilles de vin jusqu'à ce qu'il s'arrête automatiquement à la température réglée. Normalement, cela prend de 2 à 3 heures, puis réglez la température souhaitée et mettez des bouteilles de vin dans l'appareil.

### Pour éteindre

Appuyez pendant 5 secondes sur le bouton **1** Marche / Arrêt. L'écran s'éteint. Pour débrancher l'appareil de l'alimentation électrique, débranchez la fiche secteur de la prise de courant.

### Commuter l'unité de température

Appuyez sur le bouton **6** °F/°C pour commuter de Celsius à Fahrenheit à l'écran.

### Réglage de la température

- Appuyez sur le **4** ou **5** le bouton température pour régler la température. L'écran affiche la température réglée.

- La température varie entre 5°C et 18°C (41°F et 64°F).

### Commande d'éclairage

- Appuyez sur le **2** bouton ampoule pour allumer ou éteindre l'éclairage intérieur.
- Lorsque vous allumez l'ampoule, elle reste toujours allumée qu'importe que la porte soit ouverte ou fermée. Lorsque vous allumez l'ampoule, elle reste toujours allumée, que la porte soit ouverte ou fermée.
- Lorsque vous éteignez l'ampoule, celle-ci s'allume automatiquement à l'ouverture de la porte et s'éteint automatiquement à la fermeture de la porte.

### Réglage du son d'ouverture de la porte

Lors de l'ouverture de la porte, l'avertisseur sonore retentit en même temps à titre de rappel. Pour désactiver ou activer la fonction sonore d'ouverture de la porte, appuyez simultanément sur les boutons de température plus chaude **4** et de sélection °F/°C **6** pendant cinq secondes. Lorsque l'appareil est rebranché à l'alimentation électrique, le son d'ouverture de la porte est toujours activé.

### Remarque importante sur le panneau de commande

Le panneau de commande est un écran tactile en verre. Protégez le panneau de commande des rayures et des objets tranchants, et protégez-le des champs magnétiques puissants et de l'humidité élevée. Sinon la fonction du panneau de commande peut être affectée.

## Utilisation quotidienne

### Retrait des étagères

Les étagères de rangement ont une butée pour éviter leur retrait accidentel ou leur chute.

- Pour retirer une étagère, tirez l'étagère vers vous et retirez-la en basculant l'avant vers le haut.
- Pour replacer une étagère, soulevez l'avant de l'étagère et insérez-la dans la glissière de l'appareil, puis repoussez-la en place.
- Pour sortir une bouteille de vin, tirez légèrement la tablette vers vous jusqu'à ce qu'elle atteigne la butée. Faites attention à ne pas heurter le joint d'étanchéité. Retirez la bouteille, puis repoussez la tablette.

### Conservation des bouteilles de vin

- Placez les bouteilles de vin de sorte que l'air puisse circuler librement autour
- La plage de température de l'appareil (5°C à 18°C ou 41°F à 64°F) peut conserver les bouteilles de vin à température idéale.
- Les étagères à bouteilles de type ouvert favorisent la circulation de l'air. Cela peut faire sécher rapidement l'humidité de l'air qui se forme sur les bouteilles.
- Le nombre de bouteilles de vin conservées dans l'appareil dépend de la forme et de la taille de celles-ci.
- L'illustration ci-dessous montre la capacité de conservation de l'appareil en fonction d'une taille donnée.

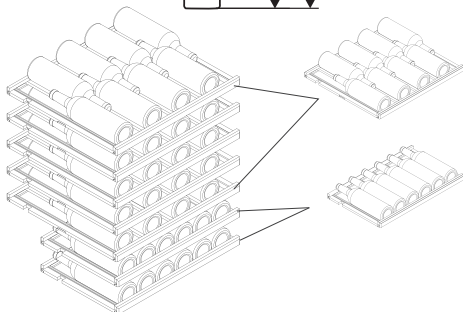
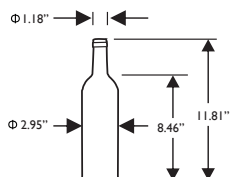

- Pour une bonne circulation d'air à l'intérieur de l'appareil, évitez que les bouteilles de vin touchent l'arrière de l'appareil.
- Ne conservez pas les bouteilles de vin en caisse dans l'appareil.
- Lorsque vous placez une vieille bouteille de vin dans l'appareil son bouchon de liège doit toujours tremper dans le vin afin de garantir son étanchéité à l'air.
- La température du vin augmentera de quelques degrés une fois celui-ci retiré de l'appareil.
- Le goût du vin dépend de sa température au moment de le verser dans un verre. Les informations suivantes indiquent les températures idéales pour servir un vin particulier.

Type de vin	Température de service
Bordeaux rouge	18°C (64°F)
Vin rouge sec / Barolo / Famille Louis	17°C (63°F)
Bourgogne rouge / Bordeaux rouge	16°C (61°F)
Porto	15°C (59°F)
Cuvée jeunesse Bourgogne rouge	14°C (57°F)
Jeune vin rouge	12°C (54°F)
Beaujolais jeunesse / tous les vins blancs avec peu de sucre résiduel	11°C (52°F)
Vieux vins blancs / Chardonnay	10°C (50°F)
Xérès	9°C (48°F)
Jeunes vins blancs de vendange tardive	8°C (46°F)
Vins blancs Loire / Entre-deux Mers	7°C (45°F)

## Trucs et astuces

### Sons normaux de fonctionnement

Les sons suivants sont normaux pendant le fonctionnement :

- Il se produit un léger gargouillement et un son de bouillonnement venant des serpentins lorsque le réfrigérant est pompé.
- Un bruit de pulsation provenant du compresseur lorsque le réfrigérant est pompé.
- Un bruit de craquement soudain venant de l'intérieur de l'appareil provoqué par une dilatation thermique (un phénomène physique naturel et non dangereux).

### Astuces d'économie d'énergie

- N'ouvrez pas la porte fréquemment et ne la laissez pas ouverte plus longtemps que nécessaire.



### Précautions d'utilisation

- Plus il y a de bouteilles de vin à l'intérieur et plus la porte est ouverte longtemps à la fois, plus l'appareil consomme d'électricité, ce qui peut même entraîner un dysfonctionnement.
- Rebranchez la fiche secteur à un intervalle de plus de dix minutes.
- Ouvrez la porte le moins possible pendant la coupure de courant.
- Lors du dégivrage, n'utilisez jamais d'objet coupant ou pointu pour retirer le givre de la surface de l'évaporateur car cela l'endommagera.

## Entretien et nettoyage

 **Avertissement !** Reportez-vous aux chapitres Sécurité.

### Avertissements généraux

-  **Attention !** Débranchez l'appareil avant toute procédure d'entretien.
-  Cet appareil renferme des hydrocarbures dans son système de refroidissement ; l'entretien et la recharge ne doivent donc être effectués que par des techniciens agréés.
-  Les accessoires et pièces de l'appareil ne sont pas lavables au lave-vaisselle.

### Nettoyage de l'intérieur

Avant d'utiliser l'appareil pour la première fois, l'intérieur et tous les accessoires s'y trouvant doivent être lavés à l'eau tiède et au savon neutre pour éliminer l'odeur typique du quand il est neuf, puis bien asséchés.

 **Attention !** N'utilisez pas de détergent ou de poudre abrasive, car ils endommageraient le fini.

### Nettoyage de l'extérieur du réfrigérateur/ congélateur

Nettoyer l'extérieur de la porte du réfrigérateur/ congélateur à l'aide d'un chiffon non abrasif imbibé d'eau tiède et de savon doux ou d'un détergent spécialement conçu pour l'appareil.

### Mise sous tension initiale

 **Attention !** Avant de brancher la fiche d'alimentation dans la prise de courant et d'allumer l'appareil pour la première fois, laissez-le debout pendant au moins 4 heures. Cela permettra un temps suffisant pour que l'huile retourne au compresseur. Autrement, le compresseur ou les composants électroniques peuvent être endommagés.

### Nettoyage périodique

 **Attention !** Ne tirez pas, ne déplacez pas et n'endommagez pas les tuyaux ou les câbles à l'intérieur de l'armoire.

 **Attention !** N'endommagez pas le système de refroidissement.

**⚠ Attention !** Lorsque vous déplacez l'armoire, soulevez-la par le bord avant pour éviter de rayer le plancher.

L'équipement doit être nettoyé régulièrement :

1. Nettoyez l'intérieur et les accessoires à l'eau tiède et au savon neutre.
2. Vérifiez régulièrement les joints de porte et essuyez-les pour vous assurer qu'ils soient propres et exempts de saleté.
3. Rincez et asséchez soigneusement.
4. Nettoyez le condenseur et le compresseur à l'arrière de l'appareil à l'aide d'une brosse s'ils sont accessibles. Cette opération améliorera les performances de l'appareil et réduira la consommation d'électricité.

### Période de non-fonctionnement

Lorsque l'appareil n'est pas utilisé pendant de longues périodes :

1. Débranchez l'appareil de la prise de courant.
2. Retirez toutes les bouteilles de vin.

3. Dégivrez (si nécessaire) et nettoyez l'appareil et tous ses accessoires.
4. Nettoyez l'appareil et tous ses accessoires.
5. Laissez la porte ou les portes ouvertes pour éviter l'apparition d'odeurs désagréables.

**⚠ Attention !** Si vous souhaitez garder l'appareil allumé, demandez à quelqu'un de le vérifier de temps en temps pour éviter que les bouteilles de vin à l'intérieur ne se gâtent en cas de panne de courant.

### Dégivrage du compartiment réfrigérateur

L'eau de dégivrage s'écoule automatiquement par l'orifice de vidange à l'arrière du réfrigérateur et s'évapore.

Il est important de nettoyer périodiquement l'orifice d'évacuation de l'eau de dégivrage à l'arrière du compartiment réfrigérateur pour éviter que l'eau ne déborde à l'intérieur.

## Dépannage

**⚠ Avertissement !** Reportez-vous aux chapitres Sécurité.

### Que faire si... ?

Problème	Cause possible	Solution
L'appareil ne marche pas.	L'appareil est éteint.	Allumez l'appareil.
	La fiche secteur n'est pas adéquatement branchée dans la prise de courant.	Branchez correctement la fiche secteur à la prise de courant. Reportez-vous à la rubrique « Branchement électrique » du chapitre Sécurité.
	Il n'y a pas de tension dans la prise électrique.	Branchez un autre appareil électrique sur la prise de courant. Contactez un électricien qualifié.
L'appareil est bruyant.	L'appareil n'est pas dans une position stable.	Vérifiez la stabilité de la position de l'appareil. Reportez-vous à la rubrique « Pieds de nivellement » ou aux instructions de montage à part.
L'ampoule ne fonctionne pas.	L'ampoule est défectueuse.	Reportez-vous à la rubrique « Remplacer l'ampoule ».

Problème	Cause possible	Solution
Le compresseur fonctionne sans arrêt.	La température est mal réglée.	Reportez-vous au chapitre « Fonctionnement ».
	Plusieurs bouteilles de vins ont été ajoutées en même temps.	Attendez quelques heures et revérifiez la température.
	La température de la pièce est trop élevée.	Reportez-vous au tableau des classes climatiques de la plaque signalétique.
	Les bouteilles de vin placées dans l'appareil étaient trop chaudes.	Laissez refroidir les bouteilles à température pièce avant de les placer dans l'appareil.
	La porte est mal fermée.	Reportez-vous à la rubrique « Fermeture de la porte ».
La température dans l'appareil est trop basse / trop haute.	La température est mal réglée.	Réglez à une température plus basse / plus haute.
	La porte est mal fermée.	Reportez-vous à la rubrique « Fermeture de la porte ».
	La température des bouteilles de vin est trop élevée.	Laissez baisser la température des bouteilles à température pièce avant de les placer dans l'appareil.
	Plusieurs bouteilles de vins ont été ajoutées en même temps.	Ajoutez moins de bouteilles de vin à la fois.
	La porte a été ouverte souvent.	Ouvrez la porte seulement si nécessaire.
	Il n'y a pas de circulation d'air froid dans l'appareil.	Assurez-vous que l'air froid circule dans l'appareil.
Il y a trop d'eau condensée sur la paroi arrière du réfrigérateur.	La porte a été ouverte trop souvent.	Ouvrez la porte seulement si nécessaire.
	La porte a été mal fermée.	Assurez-vous que la porte soit bien fermée.
L'eau coule à l'intérieur du réfrigérateur.	L'orifice de vidange à l'arrière de l'appareil est bouché.	Nettoyez l'orifice de vidange avec un morceau de fil de fer.
	Les bouteilles de vin empêchent l'eau de s'écouler vers l'orifice de vidange à l'arrière de l'appareil.	Assurez-vous que les bouteilles de vin ne touchent pas la plaque arrière.
L'eau coule sur le plancher.	La porte n'est pas bien fermée.	Reportez-vous à la rubrique « Fermeture de la porte » ou à l'article sur le dépannage ci-dessous (« La porte ne se ferme pas complètement »).
	L'appareil s'incline vers l'avant.	Inclinez l'appareil légèrement vers l'arrière (un quart de pouce plus bas à l'arrière). Reportez-vous aux instructions de montage à part pour le nivellement de l'appareil.
	Le bac d'écoulement se fissure.	Contactez le centre de service agréé indiqué à la fin de ce manuel.
	L'évacuation de l'eau de dégivrage est obstruée.	Nettoyez l'orifice de vidange avec un morceau de fil de fer.

Problème	Cause possible	Solution
La porte ne se ferme pas complètement.	Les étagères sont déplacées.	Assurez-vous que les étagères soient dans la bonne position. Reportez-vous à la rubrique «Tablettes amovibles».
	Les joints de porte sont sales.	Nettoyez les joints de porte. Reportez-vous à « Entretien et nettoyage ».
	L'appareil n'est pas nivelé.	Assurez-vous que l'appareil soit installé à niveau. Reportez-vous à la rubrique « Pieds de nivellement » ou aux instructions de montage à part.

- i** Si votre appareil ne fonctionne toujours pas correctement après avoir effectué les vérifications ci-dessus, contactez le centre de service agréé. Vous trouverez la liste à la fin de ce manuel.

#### Fermeture de la porte

1. Nettoyez les joints de porte.
2. Si nécessaire, ajustez la porte. Reportez-vous aux instructions de montage à part.
3. Si nécessaire, remplacez les joints de porte défectueux. Contactez le service après-vente.

#### Remplacer l'ampoule

L'appareil est muni d'une ampoule pour l'éclairage intérieur.

Seul le service est autorisé à remplacer le dispositif d'éclairage. Contactez votre centre de service agréé.

Pour une solution rapide, reportez-vous toujours à la liste complète des centres de service agréés à la fin de ce manuel et appelez le numéro de téléphone correspondant à votre localité.



## Données techniques

<b>Catégorie de produit</b>	
Type de produit	Refrigerateur de vin
Type d'installation	Autoportante
<b>Dimensions du produit</b>	
Hauteur	87 à 89 cm (34 1/4-35 1/16")
Largeur	59,5 cm (23 7/16")
Profondeur	59,5 cm (23 7/16")
<b>Volume net</b>	
Frigo	5,3 pi cu
<b>Autres</b>	
Frigo	auto
Consommation d'énergie	190 kWh/an
Niveau sonore	42 dB (A)
Catégorie énergétique	DOE
Tension	115 V
Fréquence	60 Hz

**i** Le numéro d'article et le numéro de série se trouvent sur la plaque signalétique sur le côté intérieur gauche de l'appareil.

Numéro d'article (code à 8 chiffres)  
 Numéro de série (commence par SN, code à 22 chiffres)

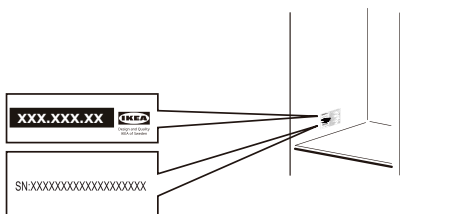



Image pour référence seulement

## Préoccupations environnementales

Recyclez les matériaux portant le symbole . Mettez l'emballage dans des conteneurs appropriés pour le recycler. Contribuez à la protection de l'environnement et à la santé

humaine en recyclant les déchets des appareils électriques et électroniques. Ne jetez pas ce produit aux ordures ménagères. Retournez le produit à votre centre de recyclage local ou contactez votre bureau municipal.

## Garantie limitée IKEA

### Quelle est la durée de validité de la garantie IKEA ?

Cette garantie est valable cinq (5) ans à compter de la date d'achat de votre appareil chez IKEA, à moins qu'il ne s'agisse d'un appareil LAGAN ou TILLREDA, appareil qui possède une garantie de deux (2) ans. La preuve d'achat originale est requise. Les réparations effectuées sous garantie ne prolongent pas la période de garantie de l'appareil.

### Qui effectuera la réparation ?

Un prestataire de services d'IKEA fournira le service par le biais de ses propres opérations de service ou d'un réseau de partenaires de service autorisé.

### Que couvre la garantie ?

La garantie couvre les défauts de l'appareil, dus à des vices de matière ou de fabrication, à partir de la date d'achat chez IKEA. Cette garantie ne s'applique que dans le cas d'un usage domestique. Certaines exceptions non garanties sont précisées sous le titre « Qu'est-ce qui n'est pas couvert par la garantie ? » Pendant la période de garantie, les coûts engagés pour remédier au problème, par exemple les réparations, les pièces, la main-d'œuvre et les déplacements sont pris en charge à condition que l'appareil soit accessible à des fins de réparation sans dépenses particulières. À ces conditions, les réglementations locales sont applicables. Les pièces remplacées deviendront la propriété d'IKEA.

### Que fera IKEA pour régler le problème ?

Le prestataire de services désigné par IKEA examinera le produit et décidera, à sa seule discrétion, s'il est couvert en vertu de cette garantie. S'il est considéré comme couvert, le prestataire de services IKEA ou son prestataire de services autorisé, par le biais de ses propres

opérations de service, réparera alors, à sa seule discrétion, le produit défectueux ou le remplacera par le même produit ou par un produit comparable.

### Qu'est-ce qui n'est pas couvert par cette garantie ?

- L'usure normale.
- Les dommages occasionnés sciemment ou par négligence, les dommages résultant du non-respect des instructions d'utilisation, d'une installation inadéquate ou d'une alimentation électrique inadéquate, les dommages causés par des réactions chimiques ou électrochimiques, la rouille, la corrosion ou un dégât d'eau, y compris, notamment, les dommages causés par un excès de calcaire dans l'eau, les dommages causés par des conditions environnementales anormales.
- Les consommables, y compris les ampoules et les piles.
- Les éléments non fonctionnels et décoratifs qui n'affectent pas l'usage normal de l'appareil, y compris les rayures et les éventuelles différences de couleur.
- Les dommages accidentels causés par des corps étrangers ou des substances, et le nettoyage et le débouchage des filtres, systèmes de vidange ou compartiments à savon.
- Les dommages occasionnés aux éléments suivants : vitrocéramique, accessoires, paniers à vaisselle et à couverts, tuyaux d'alimentation et de vidange, joints, ampoules et diffuseurs, écrans, boutons, revêtements et parties de revêtements, sauf s'il est prouvé que ces dommages sont dus à des vices de fabrication.
- Les cas où aucune défectuosité n'a été trouvée lors de la visite d'un technicien.
- Les réparations qui ne sont pas effectuées par nos réparateurs désignés et/ou un

partenaire contractuel autorisé ou en cas d'utilisation antérieure de pièces non d'origine.

- Les réparations consécutives à une installation inadéquate ou non conforme aux spécifications.
- L'utilisation de l'appareil dans un environnement non domestique, (p. ex. professionnel).
- Les dommages occasionnés par ou durant le transport. IKEA décline toute responsabilité en cas de dommages pendant le transport si un client transporte personnellement le produit jusqu'à son domicile ou une autre adresse. Si IKEA livre le produit à l'adresse de livraison indiquée par le client, tout dommage éventuel se produisant en cours de livraison sera couvert par IKEA.
- Les frais liés à l'installation initiale de l'appareil IKEA. Si un prestataire de service IKEA ou un partenaire contractuel autorisé répare ou remplace l'appareil conformément à la présente garantie, le prestataire de services ou le partenaire agréé autorisé réinstallera l'appareil réparé ou installera l'appareil de remplacement, le cas échéant.

### Comment s'applique la loi nationale

La garantie IKEA vous donne des droits légaux précis, et vous pouvez également avoir d'autres droits qui varient d'un État à l'autre ou d'une compétence à l'autre. Cependant, ces conditions ne limitent en aucun cas les droits des consommateurs décrits dans la législation locale.

### Zone de validité

Pour les appareils achetés aux États-Unis ou au Canada, ou importés dans l'un des pays mentionnés, les services seront fournis dans le cadre des conditions de garantie normales dans le pays précisé.

L'obligation de réparation dans le cadre de la garantie n'est effective que si l'appareil est conforme et installé conformément aux :

- spécifications techniques du pays dans lequel la demande d'intervention sous garantie est introduite ;
- instructions de montage et aux informations relatives aux consignes de sécurité figurant dans le manuel d'utilisation.

### Le service après-vente dédié des appareils IKEA

N'hésitez pas à contacter le prestataire de service après-vente désigné par IKEA pour :

- Faire une demande d'intervention sous garantie ;
- demander des précisions au sujet de l'installation d'un appareil IKEA dans les meubles de cuisine IKEA dédiés ;
- demander des précisions au sujet des fonctions des appareils IKEA.



Numéro de téléphone :  
(833) 427 - 4532  
Heures de bureau :  
Lun. - Ven.  
de 8 h à 18 h  
Sam.  
de 9 h à 16 h

Afin de vous garantir la meilleure assistance possible, nous vous prions de lire attentivement les instructions d'assemblage et le mode d'emploi avant de nous contacter.

### Comment nous joindre en cas de besoin

Afin de vous fournir un service plus rapide, nous vous recommandons d'utiliser les numéros de téléphone spécifiques répertoriés dans ce manuel. Reportez-vous toujours aux numéros indiqués dans le livret de l'appareil spécifique pour lequel vous avez besoin d'aide.

Veillez également toujours vous référer au numéro d'article IKEA (Code à 8 chiffres) placé sur la plaque signalétique de votre appareil.

### CONSERVEZ VOTRE PREUVE D'ACHAT !

La preuve de votre achat est nécessaire pour l'application de la garantie. Le nom et le numéro d'article (code à 8 chiffres) IKEA de chaque appareil acheté figurent également sur la preuve d'achat.

### Besoin d'une assistance supplémentaire ?

Pour toute question supplémentaire non liée au service après-vente de vos appareils, veuillez contacter le centre d'appels du magasin IKEA le plus proche. Nous vous recommandons de lire attentivement toute la documentation fournie avec l'appareil avant de nous contacter.

## Índice

Información importante de seguridad	36	Cuidado y limpieza	45
Instalación	40	Solución de problemas	46
Primer uso	41	Información técnica	49
Descripción del aparato	42	Cuestiones ambientales	50
Operación	43	Garantía limitada de IKEA	50
Uso diario	44		
Consejos	45		

Sujeto a cambios sin previo aviso.

## Información importante de seguridad

- **Lea estas instrucciones.**
- **Guarde estas instrucciones.**
- **Preste atención a todas las advertencias.**
- **Siga todas las instrucciones.**
- **Guarde todos los documentos para uso posterior o para el próximo dueño.**
- **El fabricante no es responsable si usted no sigue las instrucciones y advertencias que figuran en las instrucciones de uso e instalación.**
- **Conozca estos símbolos de seguridad.**

 Este es el símbolo de atención, relacionado con la seguridad, que alerta a los usuarios sobre los riesgos potenciales para ellos y para los demás.

Todas las advertencias de seguridad están precedidas por el símbolo de atención y por los siguientes términos:

 **Advertencia:** indica una situación de peligro potencial que, si no se evita, podría ocasionar la muerte o lesiones graves.

 **Precaución:** indica una situación de peligro potencial que, si no se evita, podría ocasionar lesiones menores o moderadas.

### Seguridad de los niños

- Mantenga alejados a los niños del embalaje y sus elementos. ¡Las cajas de cartón plegables y el papel adhesivo presentan peligro de asfixia!
- Este electrodoméstico no está diseñado para su uso por parte de personas (incluyendo niños) con capacidades físicas, sensoriales o mentales reducidas, o que carezcan de experiencia y conocimiento,

a menos que hayan sido supervisadas o hayan sido instruidas sobre el uso del electrodoméstico por una persona responsable de su seguridad.

- ¡No permita que los niños jueguen con electrodomésticos!
- Destruya o recicle de inmediato la caja de cartón, las bolsas plásticas y cualquier otro material de embalaje exterior después de haber desempacado el refrigerador. No permita nunca que los niños jueguen con estos materiales. Los cartones cubiertos con alfombras, cubrecamas, láminas de plástico o envolturas elásticas pueden convertirse en cámaras herméticas y causar asfixia rápidamente.

### Seguridad general

- Este electrodoméstico está diseñado exclusivamente para el almacenamiento de vino.
- Este electrodoméstico está diseñado para uso doméstico y otros similares, como:
  - granjas; áreas de personal de cocina en tiendas, oficinas y otros ambientes de trabajo;
  - en habitaciones de hoteles, moteles y otros tipos de alojamientos;
- Para evitar riesgos, si el cable de corriente está dañado, sólo el fabricante, su servicio técnico autorizado o personal calificado puede reemplazarlo.
- Solo deben usarse los repuestos originales provistos por el fabricante. Solo los repuestos originales cumplen con los requisitos de seguridad.

- No use otros electrodomésticos dentro de este aparato (p.ej.: calentadores, helieras eléctricas, etc.). ¡Riesgo de explosión!
- No use rociadores de agua ni vapor para limpiar este electrodoméstico. El vapor podría penetrar en las partes eléctricas y ocasionar un corto circuito. ¡Riesgo de descarga eléctrica!
- No use implementos puntiagudos o de bordes afilados para eliminar la escarcha o las capas de hielo. Podría dañar los delicados componentes internos, como los tubos refrigerantes. La filtración del refrigerante podría incendiarse o causar lesiones a los ojos.
- No use otros medios para acelerar el proceso de descongelación, aparte de aquellos que recomienda el fabricante.
- No dañe el circuito refrigerante.
- No guarde productos que contengan propulsores inflamables (p.ej.: latas de aerosol) ni sustancias explosivas en el electrodoméstico. ¡Riesgo de explosión!
- Solo guarde alcohol de alta resistencia, bien cerrado y en posición vertical.
- Mantenga las ranuras de ventilación (en la cubierta o en la estructura interna del electrodoméstico) libres de obstáculos.
- Nunca cubra ni bloquee las ranuras de ventilación del electrodoméstico.
- Apague el electrodoméstico antes de su limpieza.
- Limpie el electrodoméstico con un paño suave humedecido. Use solo detergentes neutros. No use productos abrasivos, esponjas abrasivas, solventes ni objetos metálicos.
- Mantenga las partes de plástico y las juntas de la puerta del refrigerador libres de aceite y grasa. De lo contrario, estas partes y las juntas de la puerta adquirirán porosidades.
- No se pare ni se apoye con todo su peso contra la base del electrodoméstico, la puerta, las repisas, etc.

**Transporte**

Este electrodoméstico es pesado y debe ser manipulado con precaución durante su transporte e instalación. Debido al peso y las dimensiones de este electrodoméstico, se requiere de al menos dos personas para moverlo a una posición segura y evitar lesiones personales o daños al aparato.

**Instalación**

- ⚠ **¡Advertencia!** Solo un técnico calificado puede instalar este electrodoméstico.
- Retire todo el embalaje y los pernos temporales.
- No instale ni use un electrodoméstico dañado.
- Siga las instrucciones de instalación que vienen junto al electrodoméstico.
- Debe tener cuidado al mover el electrodoméstico porque es pesado. Use guantes de seguridad y calzados cerrados.
- Asegúrese de que el aire circule alrededor del electrodoméstico.
- No incline el refrigerador más de 45° verticales mientras lo mueve.
- Después de instalar el electrodoméstico por primera vez, o de cambiar de posición la puerta, espera al menos 4 horas antes de enchufarlo a la corriente. Esto permite que el aceite vuelva a fluir en el compresor.
- Antes de llevar a cabo cualquier operación en el refrigerador (p.ej., cambiar de posición la puerta), debe desenchufarlo de la corriente.
- No instale el electrodoméstico cerca de radiadores o cocinas, hornos o quemadores.
- Coloque siempre la parte posterior del refrigerador contra la pared.
- No instale el electrodoméstico donde le dé la luz del sol directamente.
- No instale el electrodoméstico en áreas con mucha humedad o muy frías, como sótanos, garajes, bodegas de vino u otros similares.
- Al mover el refrigerador, levántelo del borde frontal para evitar rayaduras en el piso.

**Conexión eléctrica**

- ⚠ **¡Advertencia!** Riesgo de incendio y descarga eléctrica.
- ⚠ **¡Advertencia!** Al instalar el refrigerador, asegúrese de que el cable de corriente no quede atrapado o expuesto a daños.
- ⚠ **¡Advertencia!** No use adaptadores de múltiples enchufes ni cables de extensión.
- ⚠ **¡Advertencia!** Bajo ninguna circunstancia corte, retire o ignore la patilla de conexión a tierra.

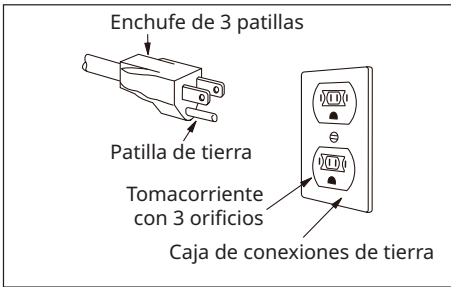

- Este electrodoméstico debe estar conectado a tierra. Este refrigerador debe estar conectado a un tomacorriente exclusivo para su uso, de 115 Volt, 60 Hz., 15 Amp. El cable de corriente del electrodoméstico tiene un enchufe de 3 patillas de conexión a tierra como protección contra riesgos de descargas eléctricas. Debe enchufarse directamente en un tomacorriente de tres cavidades debidamente conectado a tierra. El tomacorriente debe estar instalado según las normas establecidas. Consulte con un electricista calificado. No conecte el refrigerador a un circuito de Interruptor de Falla a Tierra (GFI, por sus siglas en inglés).
- Si el tomacorriente solo contiene dos cavidades, debe llamar a un electricista calificado para que lo reemplace por uno de tres cavidades debidamente conectado a tierra.
- Nunca tire del cable para desenchufar el electrodoméstico. Siempre sostenga el enchufe con firmeza y tire de él para desenchufarlo: así evitará dañar el cable de corriente.
- El rendimiento puede verse afectado si el voltaje varía en un 10% más. Si opera el electrodoméstico con voltaje insuficiente, podría dañar el compresor. Este daño no está cubierto por la garantía.
- No enchufe el refrigerador en un tomacorriente controlado por un interruptor de pared o donde el cable esté expuesto a ser desenchufado por tirones para evitar que el electrodoméstico se apague accidentalmente.
- Asegúrese de que los parámetros en la placa informativa sean compatibles con los parámetros de la corriente en uso.
- Siempre use un tomacorriente a prueba de golpes instalado correctamente.

- Asegúrese de no dañar los componentes eléctricos (p.ej.: enchufe, cable de corriente, compresor). Contáctese con el Centro de servicio autorizado o con un electricista para cambiar los componentes eléctricos.
- El cable de corriente debe permanecer debajo del nivel del tomacorriente.
- Conecte el enchufe en el tomacorriente solo tras terminar la instalación. Asegúrese de que sea posible acceder al tomacorriente después de terminar la instalación.

**Uso**

 **¡Advertencia!** Riesgo de lesiones, quemaduras, descargas eléctricas o incendio.

 Este electrodoméstico contiene gas inflamable, isobutano (R600a), un gas natural con alto nivel de compatibilidad ambiental. Tenga cuidado de no dañar el circuito refrigerante que contiene isobutano.

- La superficie del compresor se calienta: La superficie del compresor puede calentarse durante el funcionamiento normal. No lo toque con las manos.
- No cambie las especificaciones de este electrodoméstico.
- No coloque otros electrodomésticos (p.ej.: máquinas de hacer helado) dentro del refrigerador, a menos que sean aprobados por el fabricante.
- Si el circuito refrigerante se daña, asegúrese de que no haya llamas ni fuentes de ignición en la habitación. Ventile la habitación.
- No permita que elementos calientes entren en contacto con las partes plásticas del electrodoméstico.
- No guarde gas ni líquidos inflamables dentro del refrigerador.
- No coloque productos inflamables o elementos empapados de productos inflamables dentro, cerca ni sobre el refrigerador.
- No toque el compresor ni el condensador. Están calientes.

**Iluminación interior**

**⚠ ¡Advertencia!** Riesgo de descarga eléctrica.

- La lámpara es solo para la iluminación interior del refrigerador. No la use para otros propósitos.

**Cuidado y limpieza**

**⚠ ¡Advertencia!** Riesgo de lesiones personales o daños al electrodoméstico.

- Antes de proceder con el mantenimiento, apague el refrigerador y desenchúfelo del tomacorriente.
- Este electrodoméstico contiene hidrocarburos en la unidad de enfriamiento. Solo un técnico calificado puede realizar el mantenimiento y la recarga de esta unidad.
- Regularmente revise el drenaje del electrodoméstico y, si es necesario, límpielo. Si el drenaje está bloqueado, el agua de deshielo se reúne en la parte inferior del refrigerador.

**Reparación**

- Para reparar el electrodoméstico debe contactarse con el Centro de servicio autorizado que aparece en la lista al final de este manual.
- Use solo repuestos originales.
- Por favor observe que si la reparación la lleva a cabo usted mismo o una persona no autorizada, puede comprometerse su seguridad y anularse la garantía.

**Eliminación adecuada de su electrodoméstico**

**⚠ ¡Advertencia!** Riesgo de atrapamiento de niños.

El atrapamiento y asfixia de niños siguen siendo un problema. Los electrodomésticos desechados o abandonados siguen siendo un peligro, incluso si es solo por unos días. Si usted va a deshacerse de su viejo electrodoméstico, por favor siga las siguientes instrucciones para prevenir accidentes.

- Desenchufe el electrodoméstico de la corriente.
- Corte el cable de corriente y elimínelo.
- Retire la puerta para evitar que niños o mascotas queden atrapados en el interior del refrigerador.
- El circuito refrigerante y los materiales aislantes de este electrodoméstico no dañan la capa de ozono.
- La esponja aislante contiene gas inflamable. Consulte con las autoridades municipales sobre cómo deshacerse correctamente del electrodoméstico.
- Evite dañar la unidad de enfriamiento que se encuentra cerca del intercambiador de calor.
- Le recomendamos enfáticamente que use métodos responsables de reciclaje o descarte. Consulte con las autoridades municipales o visite: [www.energystar.gov/recycle](http://www.energystar.gov/recycle) para saber cómo reciclar su refrigerador viejo.

**Eliminación de CFC/HCFC**

Su refrigerador viejo puede tener un sistema de enfriamiento que use CFC o HCFC (clorofluorocarbonos o hidroclorofluorocarbonos). Los CFC y HCFC pueden dañar la capa de ozono si se los libera en la atmósfera. Otros refrigerantes también pueden causar daño al ambiente si se los libera en la atmósfera.

Si vas a deshacerte de tu refrigerador viejo, asegúrate de llamar a un técnico calificado para que retire el refrigerante y se elimine correctamente. Si usted intencionalmente libera el refrigerante, puede verse sujeto a multas e incluso reclusión según la legislación ambiental vigente.

**Advertencias sobre la Propuesta 65 del Estado de California**

**⚠ ¡Advertencia!** Este producto puede exponerle a químicos como el cloruro de vinilo, que el Estado de California sostiene que causa cáncer y defectos de nacimiento u otros daños reproductivos. Para más información, visite: [www.P65Warnings.ca.gov](http://www.P65Warnings.ca.gov).

## Instalación

**⚠ ¡Advertencia!** Consulte los capítulos sobre Seguridad.

### Posicionamiento

- Siga las Instrucciones de Montaje separadas para instalar este electrodoméstico.
- Este electrodoméstico debe instalarse en un lugar interior seco y bien ventilado.
- No debe instalarse en:
  - Exteriores;
  - En un ambiente con goteras de agua;
  - En habitaciones donde hay riesgo de escarcha.

### Ubicación

- Para optimizar el rendimiento, instale el electrodoméstico alejado de fuentes de calor, como radiadores, calderas, luz del sol directa, etc. Asegúrese de que el aire circule libremente alrededor de la parte posterior del gabinete.
- Deje un espacio de al menos 3/16" entre el electrodoméstico y la pared, y al menos 3/8" entre la parte superior y el techo.
- Deje suficiente espacio para acceder y abrir la puerta con facilidad.

### Pies niveladores

Si el refrigerador se inclina de cualquier forma, ajuste la altura del pie izquierdo/derecho hasta alcanzar un nivel horizontal. Consulte las Instrucciones de Montaje separadas para los detalles de la instalación.

1. Desenchufe el electrodoméstico de la corriente.
2. Gire el pie en sentido de las manecillas del reloj para levantar el refrigerador; gire en sentido contrario para bajarlo.

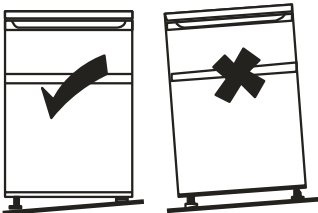

### Puertas reversibles (opcionales)

Según la ubicación del electrodoméstico, puede ser necesario cambiar la posición de las puertas para facilitar el acceso al interior del refrigerador.

Se necesita un destornillador apropiado y/o una llave inglesa para reinstalar la puerta. Consulte las Instrucciones de Montaje separadas para los detalles de la instalación.

### Instalación del dispositivo distanciador

**⚠ ¡Advertencia!** Si el refrigerador cae, puede causar lesiones graves o fatales por aplastamiento. SIEMPRE asegure este electrodoméstico a la pared usando los dispositivos anti-caídas.

Use el dispositivo distanciador provisto para fijar el electrodoméstico a la pared, con las siguientes ventajas. Debe seguir las Instrucciones de Montaje separadas para instalar correctamente el soporte anti-caídas.

- Deje suficiente espacio para que circule aire entre el electrodoméstico y las paredes.
- Asegure el refrigerador a la pared para prevenir caídas.

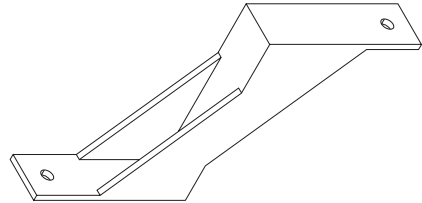



### Conexión eléctrica

 **¡Precaución!** Cualquier trabajo eléctrico necesario para instalar este electrodoméstico debe ser realizado por un electricista calificado o una persona competente.

 **¡Advertencia!** Este electrodoméstico debe ser conectado a tierra. Si no aplica correctamente estas instrucciones, pueden producirse lesiones personales, incendio o descargas eléctricas.

El fabricante no se hace responsable de ninguna consecuencia si estas medidas de seguridad no han sido observadas.

## Primer uso

### Limpieza del interior

Antes de empezar a utilizar este refrigerador, lave el interior y todos los accesorios internos con agua tibia y jabón neutro para quitar el olor propio de un producto nuevo, y luego séquelo por completo.

**¡Importante!** No use detergentes o polvo abrasivo, ya que pueden dañar el terminado.

## Descripción del aparato

### Descripción del producto

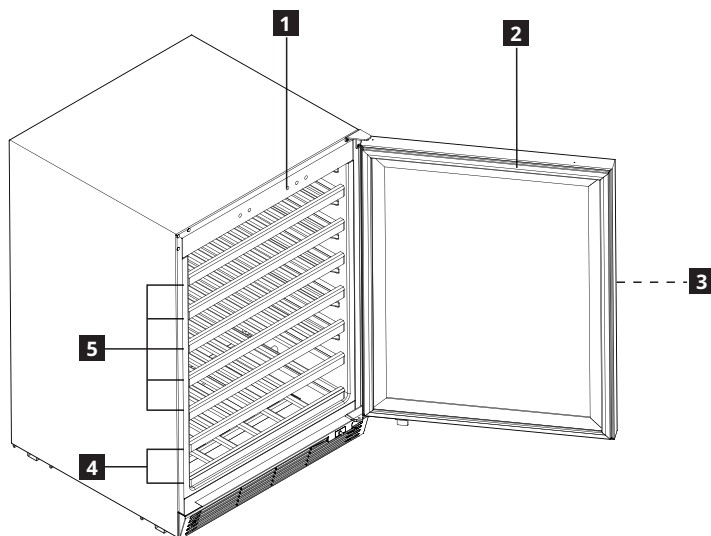

- 1** Panel de control
- 2** Juntas de puerta
- 3** Manilla de puerta

- 4** Estantes de una fila
- 5** Estantes de dos filas

## Operación

### Panel de control

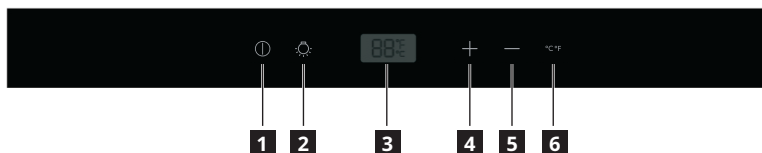

- 1** Botón Encendido/Apagado
- 2** Botón de lámpara
- 3** Pantalla

- 4** Botón para aumentar temperatura
- 5** Botón para disminuir temperatura
- 6** Botón °F/°C

### Encendido

**⚠ ¡Advertencia!** Consulte la sección "Conexión eléctrica" en el capítulo sobre Seguridad.

1. Introduzca el enchufe en el tomacorriente.
2. Presione sin soltar el **1** botón de Encendido/Apagado por cinco segundos. La pantalla se encenderá y mostrará la temperatura predeterminada.
3. Para cambiar la temperatura, consulte la sección sobre regulación de la temperatura.

Quando opere el refrigerador por primera vez, ajuste una temperatura fría y hágala funcionar sin ninguna botella de vino en el interior hasta que se detenga automáticamente, y fije la temperatura deseada. Esto suele tardar entre 2 y 3 horas, luego ajuste la temperatura deseada y coloque botellas de vino en el interior.

### Apagado

Presione sin soltar el **1** botón de Encendido/Apagado por cinco segundos. La pantalla se apagará. Para desconectar el electrodoméstico de la corriente, desenchufe el enchufe del tomacorriente.

### Cómo cambiar las unidades de temperatura

Presione en botón **6** °F/°C para cambiar entre las unidades Celsius y Fahrenheit en la pantalla.

### Regulación de la temperatura

- Presione **4** o **5** el botón de temperatura para fijar la temperatura. La pantalla mostrará la temperatura fijada.
- El rango de temperatura está entre 41°F y 64°F (5°C y 18°C).

### Control de iluminación

- Presione el botón de la lámpara **2** para encender o pagar la lámpara interior.
- Cuando encienda la lámpara, quedará siempre encendida con la puerta abierta o cerrada.
- Cuando apague la lámpara, automáticamente se encenderá al abrir la puerta y se apagará al cerrar la puerta.

### Sonido de control de apertura de la puerta

Al abrir la puerta, el timbre sonará al mismo tiempo como recordatorio. Mantenga presionados al mismo tiempo y durante cinco segundos el botón de Temperatura **4** o **5** en más caliente, y el botón °F/°C **6** para desactivar o activar la función de sonido de apertura de la puerta. Al enchufar el aparato a la fuente de alimentación, el sonido de apertura de la puerta siempre se activará.

### Nota importante sobre el panel de control

El panel de control es una pantalla táctil de vidrio. Evite rayarlo, cuide de no tocarlo con objetos afilados, manténgalo alejado de campos magnéticos fuertes y de humedad alta. De lo contrario, el funcionamiento del panel puede verse afectado.

## Uso diario

### Retiro de los estantes

Los estantes de almacenamiento tienen un tope de seguridad que impide su retiro accidental y caídas.

- Para retirar un estante, tire de él hacia afuera y levante la parte frontal hacia arriba.
- Para volver a colocarlo, levante la parte frontal e insértelo en el riel correspondiente, luego empújelo hacia adentro hasta que alcance su posición.
- Para sacar una botella de vino, jale el estante suavemente hacia usted hasta llegar al tope. Tenga cuidado de no golpear la junta. Saque la botella y luego empuje el estante de vuelta a su posición.

### Almacenamiento de botellas de vino

- Coloque las botellas de vino de manera que el aire circule libremente entre ellas.
- El rango de temperatura (41°F a 64°F, o 5°C a 18°C) del refrigerador mantiene las botellas de vino en la temperatura ideal.
- Los estantes de botellas de estilo abierto permiten el flujo de aire. Esto permite que la humedad del aire que se forma en las botellas seque rápidamente.
- La cantidad de botellas de vino que se puede almacenar depende de la forma y el tamaño de las mismas.
- El gráfico debajo muestra la capacidad de almacenamiento del refrigerador, de acuerdo con un tamaño en particular.

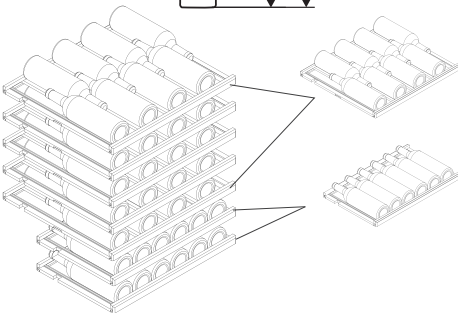
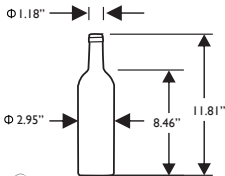

- No permita que las botellas de vino toquen la parte posterior del gabinete para que el aire puede circular en el interior.
- No almacene las botellas de vino dentro de cajas en el refrigerador.
- Mientras está almacenado en el refrigerador, el corcho de una botella de vino viejo siempre debe estar empapado de vino para asegurar la hermeticidad de la botella.
- La temperatura del vino aumentará unos cuantos grados después de sacarlo del refrigerador.
- El sabor del vino depende de la temperatura a la que esté cuando se lo vierte en la copa. La siguiente información muestra las temperaturas ideales para servir distintos tipos de vino.

Tipo de vino	Temperatura al servir
Tinto Bordeaux	64°F (18°C)
Tinto seco Louis Family/Barolo	63°F (17°C)
Tinto Burgundy/Tinto Bordeaux	61°F (16°C)
Oporto	59°F (15°C)
Tinto joven Young Burgundy	57°F (14°C)
Tinto joven	54°F (12°C)
Blanco joven Beaujolais/todos los blancos con poca azúcar residual	52°F (11°C)
Blancos viejos/Chardonnay	50°F (10°C)
Sherry	48°F (9°C)
Blancos jóvenes de cosecha tardía	46°F (8°C)
Blancos Loire/Entre-deux-Mers	45°F (7°C)

## Consejos

### Sonidos normales del funcionamiento

Durante el funcionamiento se producen los siguientes sonidos normales:

- El bombeo del refrigerante produce un ligero gorgoteo y burbujeante sonido en las bobinas.
- El bombeo del refrigerante produce un zumbido y un sonido pulsante del compresor.
- La dilatación térmica produce un repentino crujido del interior del electrodoméstico (un fenómeno físico natural y no peligroso).

### Consejos para ahorrar energía

- No abra frecuentemente la puerta ni la deje abierta más de lo necesario.



### Precauciones de uso

- Cuantas más botellas de vino estén almacenadas o cuanto más frecuente o prolongadamente se abra la puerta, se necesitará más energía eléctrica, lo que provoca mal funcionamiento.
- Vuelva a enchufar el enchufe cada diez minutos.
- Abra la puerta lo menos posible cuando se corte la corriente.
- Al deshelar, nunca use metales afilados ni metálicos para quitar la escarcha en la superficie del evaporador, ya que podría dañar el evaporador.

## Cuidado y limpieza

 **¡Advertencia!** Consulte los capítulos sobre Seguridad.

### Advertencias generales

-  **¡Precaución!** Desenchufe el refrigerador antes de realizar cualquier operación de mantenimiento.
-  Este electrodoméstico contiene hidrocarburos en su unidad de enfriamiento; el mantenimiento y recarga solo puede ser realizada por un técnico autorizado.
-  Los accesorios y partes de este electrodoméstico no son apropiados para su lavado en un lavavajillas.

### Limpieza del interior

Antes de usar este refrigerador por primera vez, debe lavar el interior y los accesorios internos con agua tibia y jabón neutro para quitar el olor propio de los productos nuevos, y séquelos completamente.

 **¡Precaución!** No use detergentes o polvo abrasivo, ya que pueden dañar el terminado.

### Limpieza del exterior del refrigerador/ congelador



Limpie el exterior de la puerta del refrigerador/ congelador con un paño no abrasivo

humedecido en agua tibia y jabón suave o un detergente de limpieza específicamente diseñado para el electrodoméstico.

### Primer encendido

 **¡Precaución!** Antes de enchufar a la corriente y de encender el refrigerador por primera vez, déjelo estar de pie durante al menos 4 horas. Esto permitirá el tiempo suficiente para que el aceite regrese al compresor. De lo contrario, el compresor o los componentes electrónicos pueden dañarse.

### Limpieza periódica

-  **¡Precaución!** No empuje, mueva ni dañe los tubos y/o cables en el interior del gabinete.
-  **¡Precaución!** No dañe el sistema de refrigeración.
-  **¡Precaución!** Para mover el refrigerador, levántelo del borde frontal para evitar rayar el piso.

Este electrodoméstico debe limpiarse regularmente:

1. Limpie el interior y los accesorios interiores con agua tibia y jabón neutro.

2. Revise regularmente las juntas de la puerta y límpielas para mantenerlas limpias y sin residuos.
3. Enjuague y seque completamente.
4. Si es accesible, limpie el condensador y el compresor en la parte posterior del refrigerador con un cepillo. Esta operación mejorará el rendimiento del electrodoméstico y ahorrará el consumo eléctrico.

**Periodos sin funcionamiento**

Si no va a utilizar el electrodoméstico por un largo tiempo, tome las siguientes precauciones:

1. Desenchufe el refrigerador de la corriente.
2. Retire todas las botellas de vino.
3. Descongele (si es necesario) y limpie el electrodoméstico y todos sus accesorios.
4. Limpie el refrigerador y todos sus accesorios.

5. Deje la puerta abierta para evitar olores desagradables.

**⚠ ¡Precaución!** Si desea dejar el refrigerador encendido, asegúrese de que alguien lo revise de vez en cuando para evitar que las botellas de vino en el interior se dañen en caso de una falla en la corriente eléctrica.

**Descongelamiento del compartimiento del refrigerador**

El agua descongelada automáticamente drenará por el orificio del drenaje en la parte posterior del compartimiento del refrigerador y se evaporará.

Es importante limpiar regularmente el orificio del drenaje de agua descongelada en la parte posterior del compartimiento del refrigerador para evitar que el agua rebalse adentro.

**Solución de problemas**

**⚠ ¡Advertencia!** Consulte los capítulos sobre Seguridad.

**Qué hacer si...**

Problema	Causa posible	Solución
El aparato no funciona.	El electrodoméstico está apagado.	Encienda el refrigerador.
	El enchufe no está insertado correctamente en el tomacorriente.	Inserte correctamente el enchufe en el tomacorriente. Consulte la sección "Conexión eléctrica" en el capítulo sobre Seguridad.
	No hay voltaje en el tomacorriente.	Enchufe otro aparato eléctrico en el tomacorriente. Llame a un electricista calificado.
El electrodoméstico hace ruido.	El electrodoméstico no está en una posición estable.	Revise que el electrodoméstico esté en una posición estable. Consulte "Pie nivelador", o las Instrucciones de Montaje separadas.
La lámpara no funciona.	La lámpara es defectuosa.	Consulte "Reemplazar la lámpara".

Problema	Causa posible	Solución
El compresor funciona constantemente.	La temperatura está incorrectamente fijada.	Consulte el capítulo "Operación".
	Se introdujeron muchas botellas de vino al mismo tiempo.	Espere algunas horas y vuelva a revisar la temperatura.
	La temperatura ambiente es muy alta.	Consulte el cuadro de clases de clima en la placa informativa.
	Las botellas de vino en el refrigerador están muy calientes.	Deje que las botellas de vino enfrién a la temperatura ambiente antes de guardarlas.
	La puerta no cierra bien.	Consulte "Cerrar la puerta".
La temperatura del refrigerador es muy baja/muy alta.	La temperatura no está fijada correctamente.	Fije una temperatura menor/mayor.
	La puerta no cierra bien.	Consulte "Cerrar la puerta".
	La temperatura de las botellas de vino es muy alta.	Deje que la temperatura de las botellas disminuya hasta la temperatura ambiente antes de guardarlas.
	Se introdujeron muchas botellas de vino al mismo tiempo.	Introduzca menos botellas de vino al mismo tiempo.
	La puerta se ha abierto con mucha frecuencia.	Abra la puerta solo cuando sea necesario.
	No circula aire frío en el electrodoméstico.	Asegúrese de que el aire frío circule en el electrodoméstico.
Hay mucha agua condensada en la pared posterior del refrigerador.	La puerta se ha abierto con mucha frecuencia.	Abra la puerta solo cuando sea necesario.
	La puerta no cierra por completo.	Asegúrese de que la puerta cierre por completo.
Hay agua dentro del refrigerador.	El orificio de drenaje en la parte posterior del refrigerador está tapado.	Destape el orificio de drenaje con un alambre.
	Las botellas de vino evitan que el agua fluya hacia el orificio de drenaje en la parte posterior del refrigerador.	Asegúrese de que las botellas de vino no toquen la placa posterior.
Hay agua en el piso.	La puerta no está bien cerrada.	Consulte "Cerrar la puerta" o la solución de problemas debajo ("La puerta no cierra por completo").
	El electrodoméstico está inclinado hacia adelante.	Incline el refrigerador ligeramente hacia atrás (un cuarto de pulgada más bajo en la parte posterior). Consulte las Instrucciones de Montaje separadas para ajustar el nivel del refrigerador.
	La bandeja de goteo se agrieta.	Contacte al Centro de servicio autorizado que aparece en la lista al final de este manual.
	El drenaje de agua descongela está tapado.	Destape el orificio de drenaje con un alambre.

Problema	Causa posible	Solución
La puerta no cierra por completo.	Las repisas no están en su posición.	Asegúrese de que las repisas estén en su posición correcta. Consulte la sección "Repisas móviles".
	Las juntas de la puerta están sucias.	Limpie las juntas de la puerta. Consulte "Cuidado y limpieza".
	El electrodoméstico no está nivelado.	Asegúrese de que el refrigerador esté nivelado. Consulte "Pie nivelador", o las Instrucciones de Montaje separadas.

**i** Si su refrigerador aún no funciona adecuadamente después de realizar todas las revisiones anteriores, contacte al Centro de servicio autorizado. Puede encontrar la lista al final de este manual.

**Cerrar la puerta**

1. Limpie las juntas de la puerta.
2. Si es necesario, ajuste la posición de la puerta. Consulte las Instrucciones de Montaje separadas.
3. Si es necesario, reemplace las juntas defectuosas de la puerta. Contacte al Servicio de posventa.

**Reemplazar la lámpara**

Este electrodoméstico cuenta con una lámpara para la iluminación interior.

Solo personal autorizado puede reemplazar el dispositivo de iluminación. Contacte a su Centro de servicio autorizado.

Para una rápida solución, siempre consulte la lista completa de Centros de servicio autorizados al final de este manual y llame al suyo.



## Información técnica

<b>Categoría del producto</b>	
Tipo de producto	Enfriador de vino
Tipo de instalación	De pie
<b>Dimensiones del producto</b>	
Alto	34 1/4-35 1/16"(870-890mm)
Ancho	23 7/16"(595mm)
Fondo	23 7/16"(595mm)
<b>Volumen neto</b>	
Refrigerador	5,3 pies cúbicos
<b>Otros</b>	
Refrigerador	automático
Consumo eléctrico	190 kWh/y
Nivel de ruido	42 dB (A)
Clase de energía	DOE
Voltaje	115 V
Frecuencia	60 Hz

**i** El número de artículo y el número de serie se encuentran en la placa informativa en la pared interna izquierda del electrodoméstico.

Número de artículo  
(código de 8 dígitos)

Número de serie (comienza con  
NS, código de 22 dígitos)





Ilustración solo de referencia

## Cuestiones ambientales

Recicle los materiales con el símbolo . Coloque el embalaje en los recipientes adecuados para su reciclaje. Colabore en la protección del ambiente y de la salud humana

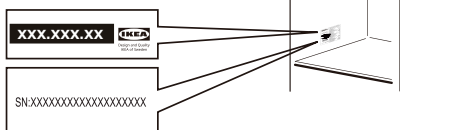
reciclando los aparatos eléctricos y electrónicos desechados. No elimine este producto junto con los desperdicios domésticos. Lleve este producto a sus instalaciones de reciclaje locales o contacte a su oficina municipal.

## Garantía limitada de IKEA

### ¿Qué periodo de validez tiene la garantía de IKEA?

Esta garantía es válida durante cinco (5) años a partir de la fecha original de compra de su aparato IKEA, a no ser que el aparato tenga la denominación LAGAN o TILLREDA, en cuyo caso se aplicará una garantía de dos (2) años. Como prueba de la compra, necesitará la factura o recibo de compra original. Si se realizan reparaciones en el periodo de garantía, no se ampliará el periodo de garantía del electrodoméstico.

### ¿Quién llevará a cabo el servicio?

El "Proveedor de servicio" IKEA prestará el servicio a través de sus propios centros de servicio o de una red de socios autorizados.

### ¿Qué cubre esta garantía?

La garantía cubre defectos del aparato, que pueden haber sido causados por defectos de fabricación o de materiales defectuosos, a partir de la fecha de compra en IKEA. Esta garantía se aplica solo al uso doméstico. Algunas excepciones no garantizadas están especificadas bajo el titular "¿Qué no cubre esta garantía?" Dentro del periodo de garantía, los costes para reparar las fallas, por ejemplo reparaciones, repuestos, mano de obra y desplazamientos quedarán cubiertos, siempre que la reparación del aparato no requiera gastos especiales. Bajo estas condiciones se aplican las regulaciones locales. Las piezas remplazadas pasarán a ser propiedad de IKEA.

### ¿Qué hará IKEA para solucionar el problema?

El Proveedor de Servicio designado por IKEA revisará el producto y decidirá, a su sola discreción, si la garantía es aplicable. Si se aplica la garantía, el Proveedor de Servicio de IKEA o su socio de servicio autorizado a través de su

propio centro de servicio, a su sola discreción, reparará el producto defectuoso o lo remplazará por otro similar.

### ¿Qué no cubre esta garantía?

- El deterioro o desgaste normal.
- Daños deliberados o causados por negligencia, daños causados por incumplimiento de las instrucciones de operación, instalación incorrecta, conexión a una tensión incorrecta, daños causados por reacciones químicas o electroquímicas, óxido, corrosión o daños causados por el agua incluyendo pero sin limitarse a los daños causados por un exceso de sarro en el agua, y los daños provocados por condiciones medio ambientales anormales.
- Piezas consumibles, incluyendo baterías y focos.
- Piezas no funcionales y decorativas, que no afecten el uso normal del electrodoméstico, incluido cualquier posible arañazo y las diferencias de color.
- Daños accidentales provocados por sustancias u objetos extraños, por la limpieza o por el desbloqueo de los filtros, los sistemas de vaciado o los cajetines para el jabón.
- Daños provocados en las siguientes piezas: vidrio cerámico, accesorios, canastillas para la vajilla y los cubiertos, tuberías de llenado o vaciado, juntas, lámparas o sus cubiertas, pantallas, mandos, revestimientos y partes de los revestimientos protectores. Salvo que se demuestre que tales daños hayan sido provocados por fallos en la producción.
- Casos en los que el técnico no encontró fallas durante su visita.
- Reparaciones no realizadas por nuestros proveedores de servicios y/o un servicio autorizado por IKEA, o cuando se utilizaron repuestos no originales.

- Reparaciones provocadas por una instalación defectuosa o que no cumplió con las especificaciones de instalación.
- Uso no doméstico del electrodoméstico, por ejemplo en aplicaciones profesionales.
- Daños de transporte. Si un cliente transporta el producto a su casa o a otra dirección, IKEA no se responsabiliza de los daños que pueda sufrir en el trayecto. Sin embargo, si IKEA entrega el producto en la dirección indicada por el cliente, los daños en el producto producidos por el transporte serán cubiertos por IKEA.
- Costo de la instalación inicial del electrodoméstico IKEA. Sin embargo, si un proveedor de servicios de IKEA o su servicio autorizado repara o reemplaza el aparato bajo los términos de esta garantía, el proveedor de servicios o su servicio autorizado volverán a instalar el electrodoméstico arreglado o nuevo, si es necesario.

- solicitar un servicio contemplado por esta garantía;
- solicitar aclaraciones sobre la instalación del electrodoméstico IKEA en los muebles de cocina dedicados de IKEA;
- solicitar aclaraciones sobre las funciones de los electrodomésticos IKEA.

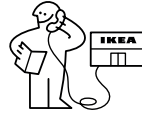

Teléfono:  
 (833) 427 - 4532  
 Horario de atención:  
 Lun. - Vie.  
 8:00 a.m. - 6:00 p.m. EST  
 Sáb.  
 9:00 a.m. - 4:00 p.m. EST

Para asegurar de que le proporcionaremos la mejor asistencia, por favor, lea atentamente las Instrucciones de Montaje y/o el Manual de Instrucciones antes de contactarse con nosotros.

**¿Cómo se aplica la ley nacional?**

La garantía de IKEA le otorga derechos legales específicos, y usted también puede tener otros derechos que varían de un estado a otro, o de una jurisdicción a otra. Sin embargo, estas condiciones no limitan de ningún modo los derechos de los consumidores descritos en la legislación local.

**Área de validez**

Para los electrodomésticos adquiridos en Estados Unidos o Canadá, o que se trasladan a uno de los países mencionados, los servicios se proporcionarán en el marco de las condiciones de garantía normales en el país especificado.

Sólo existe la obligación de prestar servicios en el marco de la garantía si el electrodoméstico cumple con y está instalado según:

- Las especificaciones técnicas del país en el que se realiza el reclamo;
- Las Instrucciones de Montaje y la Información de Seguridad en el Manual del Usuario.

**Servicio POSVENTA dedicado para los electrodomésticos IKEA**

Por favor, no dude en contactarse con el Proveedor de Servicios Posventa designado por IKEA para:

**¿Cómo contactarse con nosotros si necesita nuestro servicio?**

Para proporcionarle un servicio rápido, le recomendamos llamar a los números de teléfono especificados en este manual. Siempre consulte los números en la lista del folleto del electrodoméstico para el que necesita asistencia.

Por favor siempre refiérase al número de artículo IKEA (código de 8 dígitos) que aparece en la placa informativa en su refrigerador.

**¡GUARDE LA FACTURA O RECIBO DE COMPRA!**

Es la prueba de la compra y la necesitará para reclamar la garantía. El recibo también incluye el nombre y el número del producto (8 dígitos) de IKEA, para cada uno de los electrodomésticos que ha adquirido.

**¿Necesita ayuda adicional?**

Para cualquier consulta adicional no relacionada con el Servicio de Posventa de sus electrodomésticos, contáctese con el centro de llamadas de IKEA más cercano. Le recomendamos que lea atentamente la documentación del aparato antes de contactarse con nosotros.



## **USA - ÉTATS UNIS - ESTADOS UNIDOS**

---

Phone number: (833) 427 - 4532  
Rate: Local rate  
Opening hours: Mon. – Fri. 8:00 am – 6:00 pm EST  
Sat. 9:00 am – 4:00 pm EST

## **CANADA - CANADA - CANADÁ**

---

Phone number: (833) 427 - 4532  
Rate: Local rate  
Opening hours: Mon. – Fri. 8:00 am – 6:00 pm EST  
Sat. 9:00 am – 4:00 pm EST







